

 Kinderkraft

• I-GUARD •

CAR SEAT i-Size 40 – 105 cm



Available only in selected countries
Details on kinderkraft.com

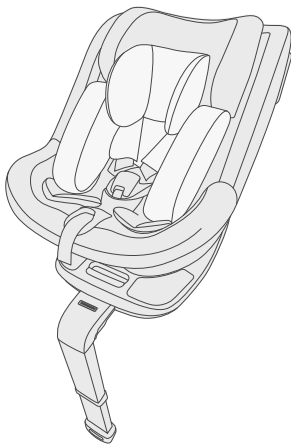

kinderkraft.com



[kinderkraftofficial](https://www.youtube.com/kinderkraftofficial)



[kinderkraft](https://www.facebook.com/kinderkraft)



[kinderkraftofficial](https://www.instagram.com/kinderkraftofficial)

(AR) مقعد سيارة لطفلك
(CS) AUTOSEDAČKA
(DE) AUTO-KINDERSITZ
(EN) CAR SEAT
(ES) SILLA DE COCHE
(FR) SIÈGE-AUTO
(HU) AUTÓS GYEREKÜLÉS
(IT) SEGGIOLINO

دليل الاستخدام
NÁVOD K OBSLUZE
BEDIENUNGSANLEITUNG
USER MANUAL
MANUAL DE USO
GUIDE D'UTILISATION
HASZNÁLATI ÚTMUTATÓ
ISTRUZIONI PER UTENTE

(NL) AUTOSTOELTJE
(PL) FOTELIK SAMOCHODOWY
(PT) CADEIRA AUTO
(RO) SCAUN AUTO
(RU) ДЕТСКОЕ АВТОКРЕСЛО
(SK) AUTOSEDAČKA
(SV) BILBARNSTOL

GEBRUIKSAANWIJZING
INSTRUKCJA OBSŁUGI
MANUAL DE INSTRUÇÕES
MANUAL DE UTILIZARE
РУКОВОДСТВО ПО ЭКСПЛУАТАЦИИ
NÁVOD NA POUŽITIE
BRUKSANVISNING

MODEL: I-GUARD

ECE R129.03

ver. 1.1

AR	13
CS.....	21
DE	31
EN.....	42
ES.....	52
FR.....	63
HU	74
IT	84
NL.....	95
PL.....	106
PT	117
RO	128
RU	139
SK.....	150
SV	161
VEHICLE FITTING INFORMATION	171

اهتمام! رسومات المنتج توضيحية

POZORNOST! Grafika produktu je ilustrativní

AUFMERKSAMKEIT! Die Produktgrafiken sind illustrativ

ATTENTION! Product graphics are for reference only

¡ATENCIÓN! Los gráficos del producto son solo para referencia

ATTENTION! Les graphiques du produit sont fournis à titre indicatif uniquement

FIGYELEM! A termékgrafikák csak tájékoztató jellegűek

ATTENZIONE! La grafica del prodotto è solo di riferimento

AANDACHT! Productafbeeldingen zijn alleen ter referentie!

UWAGA! Grafika produktowa pełni funkcję poglądową

ATENÇÃO! Os gráficos do produto são apenas para referência

ATENȚIE! Grafica produsului este doar pentru referință

ВНИМАНИЕ! Графика продукта только для справки

POZOR! Grafika produktu je len orientačná

UPPMÄRKSAMHET! Produktgrafik är endast för referens

A.1

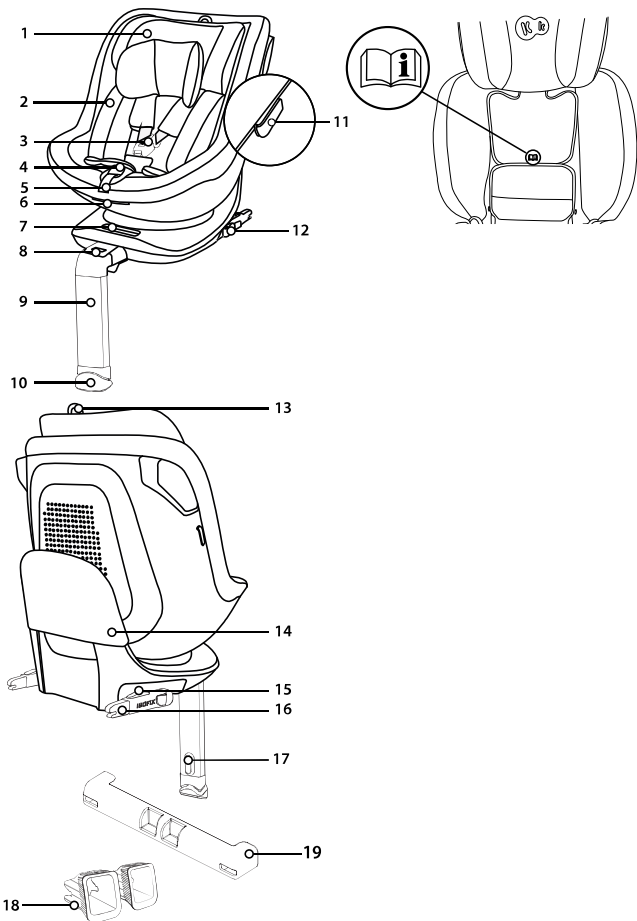

A.2

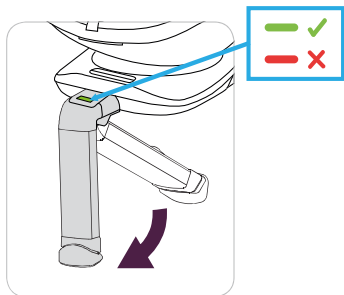

A.3a

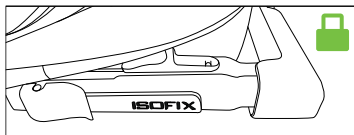

A.3b

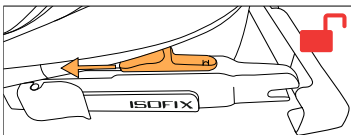

A.4

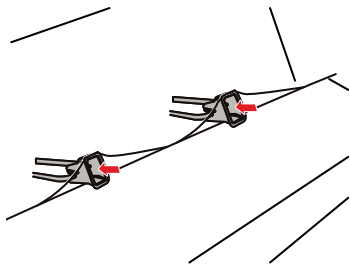

A.5a

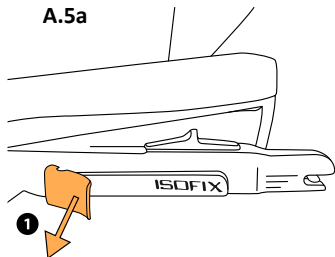

A.5b

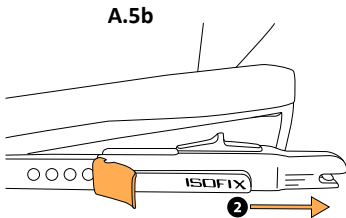

A.6

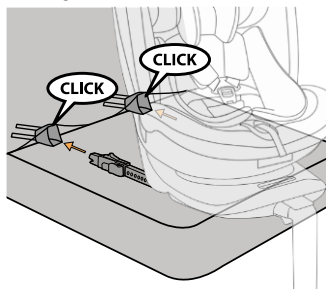

A.7a

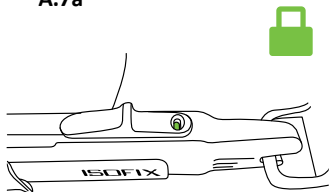

A.7b

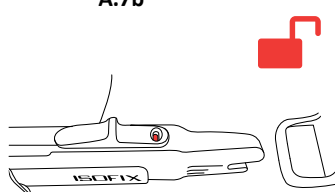

A.8

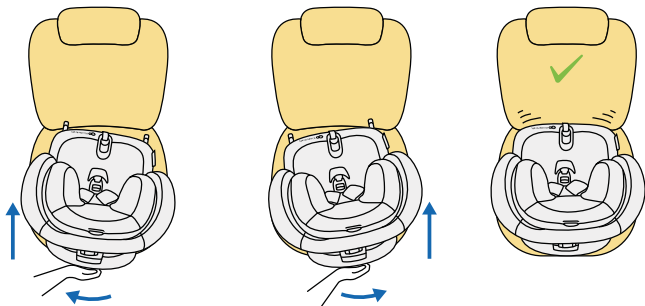

A.9

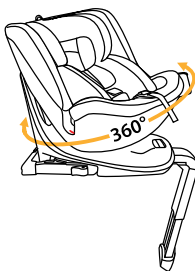
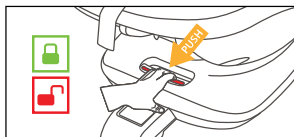

A.10a

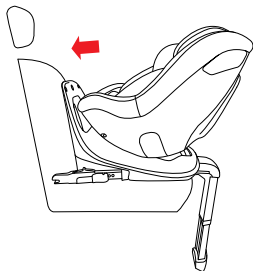

A.10b

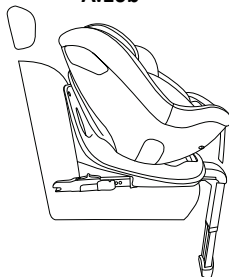

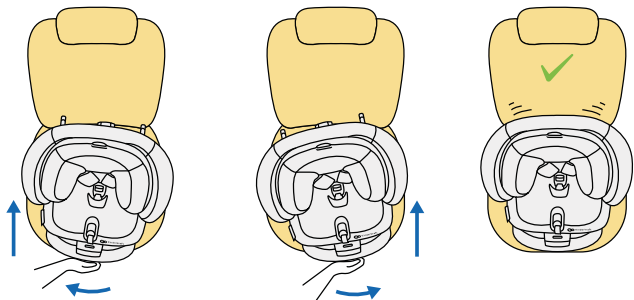
A.11

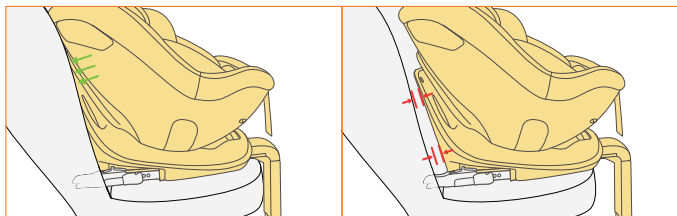
A.12

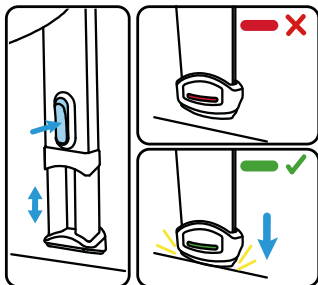
A.13

B.1

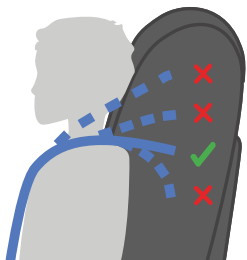

B.2a

B.2b

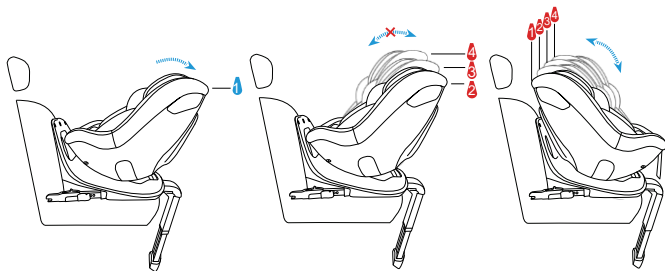

B.3

B.4

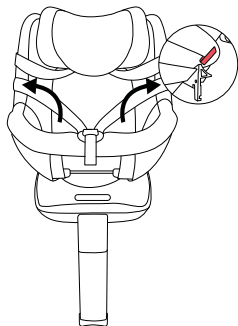

B.5



40-60 cm



+



B.6



> 60-105 cm



C.1

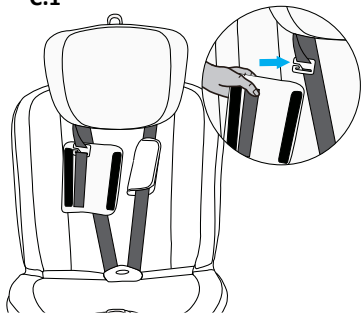

C.2

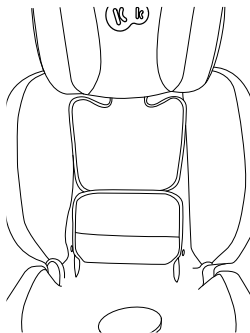

C.3

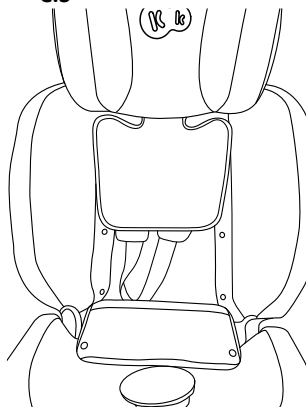

C.4

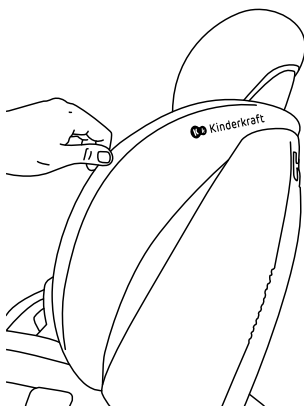

C.5

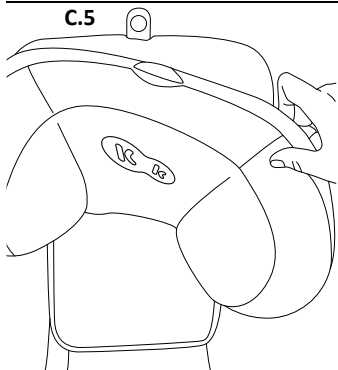

يرجى قراءة دليل المستخدم هذا بعناية قبل استخدام كرسي السيارة المخصص للأطفال للمرة الأولى. قد تؤثر عدم قراءة هذا الدليل على سلامة طفلك التي تقع على عاتق مسؤوليتك.

1- عناصر كرسي السيارة

- | | |
|----------------------------------|--------------------------------------|
| 10. مسند قدم مع مؤشر | 1. مسند الرأس |
| 11. حوامل الحزام الداخلي | 2. حشوة للطفل |
| 12. ذراع الانزلاق ISOFIX | 3. مشبك حزام الأمان الخماسي النقاط |
| 13. ذراع ضبط مسند الرأس | 4. زر ضبط حزام الأمان الخماسي النقاط |
| 14. إطار مضاد للدوران | 5. حزام الضبط |
| 15. زر تحرير مع مؤشر حالة ISOFIX | 6. ذراع إمالة الكرسي |
| 16. ملحقات ISOFIX | 7. ذراع دوران الكرسي مع مؤشر |
| 17. زر ضبط ارتفاع القائم الداعم | 8. مؤشر تمديد القائم |
| 18. موجهات ISOFIX | 9. القائم الداعم |
| 19. غطاء ملحقات ISOFIX | |

2- الاستخدام

صُمم كرسي السيارة واختُبر واعتمد وفقاً لمتطلبات لائحة الأمم المتحدة/ اللجنة الاقتصادية لأوروبا رقم 129 المتعلقة باعتماد أنظمة أمان الأطفال (UN/ ECE R129/03). كما صُمم كرسي السيارة أي-غارد (I-GUARD) لنقل الأطفال الذين يتراوح طولهم ما بين 40 و105 سم (حتى عمر 4 سنوات تقريباً).

يجب تثبيت الكرسي في السيارة باستخدام ملحقات ISOFIX والقائم الداعم. لا يمكن تثبيت كرسي السيارة هذا إلا على مقاعد السيارة المعتمدة لاستخدام أنظمة أمان الأطفال وفقاً لكتيب السيارة. يجري تأمين الطفل في الكرسي باستخدام حزام الأمان الخماسي النقاط. تنبيه: قبل كل رحلة، تأكد من ضبط أحزمة الأمان الخماسية النقاط بشكل صحيح، ومن تثبيتها بإحكام على جسم الطفل. يجب ألا يكون حزام الأمان ملتويًا أبدًا!

لا تضع الكرسي باتجاه الأمام حتى يبلغ عمر الطفل 15 شهراً وطوله 76 سم.
(الشكل أ.14)

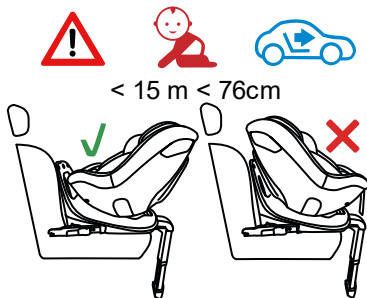

حجم الطفل	وضع الكرسي	اتجاه الكرسي	حوامل الكرسي
40 سم - 105 سم 0 شهر - 4 سنوات تقريباً		للخلف	القائم + ISOFIX الداعم
76 سم - 105 سم < 15 شهراً - 4 سنوات تقريباً		للأمام	القائم + ISOFIX الداعم

3- تعليمات السلامة

يرجى قضاء بضع دقائق في قراءة دليل المستخدم هذا لضمان سلامة طفلك. يرجع سبب التعرض للعديد من الإصابات التي يمكن تجنبها إلى الاستخدام المتهور وغير المناسب للكرسي. ملاحظة: من الجيد دائماً أن يكون الدليل في متناول يديك، لذا ننصحك بالاحتفاظ به في مكان مخصص داخل الكرسي تحت غطاء مسند الظهر.

- الكرسي مناسب فقط للتثبيت على مقاعد السيارة الموجهة للأمام. يجب عدم تثبيت الكرسي على المقاعد الخلفية أو الجانبية، كما يجب تأمين الكرسي دائماً باستخدام ملحقات ISOFIX مع القوائم الداعم.
- يُحظر وضع نظام أمان الأطفال على المقاعد المجهزة بوسادات هوائية أمامية نشطة، فقد تكون خطيرة. لا ينطبق هذا الأمر على الوسائد الهوائية الجانبية.

- إذا تم تثبيت الكرسي على المقعد الأمامي، يجب تعطيل الوسادة الهوائية الأمامية. يوصى بتثبيت كرسي السيارة المخصص للأطفال على المقاعد الخلفية للسيارة فقط. لمزيد من الإرشادات بشأن ملاءمة مقعد السيارة للاستخدام مع نظام أمان الأطفال، راجع كتيب السيارة.

- قبل كل رحلة، تأكد من ضبط أحزمة الأمان الخماسية النقاط بشكل صحيح ومن تثبيتها بإحكام على جسم الطفل. يُحظر ثني حزام الأمان تحت أي ظرف من الظروف!

- تذكر: كلما كان الحزام قريب من جسم الطفل، كان مستوى الأمان أعلى. لذلك، لا تجعل الطفل يرتدي ملابس سميكة تحت الحزام.

- يجب أن تمر أحزمة خصر حزام الكرسي إلى أدنى مستوى ممكن عبر فخذ طفلك لضمان التأثير المثالي في حال وقوع حادث.

- يمكن فقط لمسند الرأس المضبوط بشكل مثالي أن يمنح طفلك أقصى قدر من الحماية والشعور بالراحة، مع ضمان ملاءمة أحزمة الكتف بشكل صحيح.

- يجب استبدال الكرسي في حال تعرضه لضغوط مفاجئة أثناء وقوع حادث مروري.

- يجب عدم تعديل كرسي السيارة بأي شكل من الأشكال دون الحصول على موافقة السلطة المختصة. قد يؤدي عدم تثبيت الكرسي وفقاً للتعليمات المقدمة من الشركة المصنعة إلى مخاطر على الحياة والصحة.

- حافظ على كرسي السيارة الخاص بطفلك بعيداً عن أشعة الشمس المباشرة، وإلا فإن الأجزاء الساخنة قد تحرق جسم طفلك. احم طفلك وكرسي السيارة من أشعة الشمس.

- يُحظر ترك الطفل دون إشراف أو مراقبة في كرسي السيارة.

- تأكد من أن الأمتعة والأغراض الأخرى مؤمنة بشكل كافٍ -لا سيما على الرف الموجود تحت النافذة الخلفية- لأنها قد تسبب إصابات في حال حدوث تصادم.

- لا يمكن استخدام الكرسي دون الغطاء.

- تعمل حشوة الرضيع على حماية الطفل، ويجب استخدامها حتى يصل طول الطفل إلى 60 سم.

- لا تستخدم غطاء بديل غير الموصى به من قبل الشركة المصنعة، لأنه جزء لا يتجزأ من نظام سلامة الكرسي.

- نوصي بالاحتفاظ بدليل التعليمات الخاص بالكرسي طالما أنه قيد الاستخدام.

- لا تستخدم نقاط ربط غير تلك الموصوفة في التعليمات والموضحة على الكرسي.

- يجب وضع جميع العناصر الصلبة والأجزاء البلاستيكية لكرسي السيارة المخصص للأطفال وتثبيتها بحيث لا تعلق بالمقعد المنزلق أو أبواب السيارة في ظروف الاستخدام العادية.

- افحص الكرسي بانتظام، مع إيلاء اهتمام خاص لنقاط الربط والوصلات الداخلية وأجهزة الضبط. تأكد من أن جميع الأجزاء الميكانيكية تعمل بكامل طاقتها. يُحظر تشحيم أو تزييت أي جزء من أجزاء كرسي السيارة المخصص للأطفال.

- توقف عن استخدام الكرسي في حال تلف أجزائه أو تفكيكه.

- في حالة الطوارئ، من المهم تحرير أحزمة الأمان بسرعة مما يعني أن زر تحرير الحزام الخماسي النقاط غير مؤمن بالكامل. تأكد من أن طفلك لا يلعب بمشبك الحزام الخماسي النقاط.

- كن مثلاً جيداً لطفلك واربط حزام الأمان دائماً، إذ قد يشكل الشخص البالغ الذي لا يرتدي حزام الأمان خطراً على الطفل.

- قبل كل رحلة بالسيارة، تأكد من وضع الكرسي بشكل صحيح.
- يجب أيضًا تأمين الكرسي في حال عدم استخدامه، إذ قد يتسبب كرسي السيارة غير المثبت في حدوث إصابات للركاب أثناء الكبح المفاجئ.
- تأكد دائمًا من عدم انحسار كرسي السيارة على أي سطح عند إغلاق باب السيارة أو تعديل المقعد الخلفي.
- فيما يتعلق ببعض مقاعد السيارة المصنوعة من المواد الدقيقة، قد يترك استخدام كرسي السيارة علامات أو يتسبب في تغير اللون. لمنع حدوث ذلك، يمكنك وضع بطانية أو منشفة أو منتج مشابه تحت كرسي السيارة.

4- التثبيت في السيارة

في حال الكبح المفاجئ أو وقوع حادث، قد يتسبب الأشخاص الذين لا يرتدون حزام الأمان في إصابة الركاب الآخرين. تحقق دائمًا مما يلي:

- مساند الظهر في السيارة مقفولة (على سبيل المثال: قفل مسند الظهر القابل للطي للمقعد الخلفي معشّق).
- تم تأمين جميع العناصر الثقيلة أو ذات الحواف الحادة (أي، الموجودة على الرف الخلفي).
- ربط جميع الركاب أحزمة الأمان.
- كرسي السيارة مثبت دائمًا، حتى لو لم يوضع الطفل داخله.

1-4 التثبيت باتجاه الخلف للأطفال الذين يتراوح طولهم من 40 إلى 105 سم (0 إلى 4 تقريبًا) باستخدام نظام التثبيت ISOFIX مع القائم الداعم

ملاحظة مهمة! يُحدد موقع نقاط تثبيت ISOFIX والمعلومات الضرورية الأخرى لتثبيت الكرسي في السيارة في كتيب السيارة. يجب على المستخدم أيضًا قراءة الدليل من السيارة.

- قبل وضع الكرسي في السيارة، نوصي بفتح القائم الداعم (9) (الشكل أ.2).
- يجب إزالة الغطاء (19) الموجود على ملحقات ISOFIX (16) من الكرسي (إذا لم يكن قد أُزيل بالفعل)، لذا اضغط على زر تحرير ISOFIX (15) وسيحتر النظام الغطاء الذي يجب إزالته (الشكلان أ.3 وأ.3ب).
- ضع الكرسي دون الغطاء (19) مع القائم الداعم المطوي على مقعد السيارة.
- وصل موجهات ISOFIX (18) بموصلات كرسي السيارة (أ.4).
- أدخل ملحقات ISOFIX (16) إلى أقصى طول لها عن طريق فتح الذراع المنزلق (12) مع الاستمرار في الضغط عليه (الشكل أ.5)، ثم أدخل الملحقات (الشكل أ.5ب). يجب اتباع هذه الخطوات على جانبي الكرسي.
- وصل ملحقات ISOFIX الممتدة (16) بموجهات ISOFIX (18) المثبتة في كرسي السيارة حتى تسمع صوت طقطقة مميز (الشكل أ.6). بعد التثبيت الصحيح لملحقات ISOFIX، يتغير المؤشر الموجود على الزر (15) من اللون الأحمر إلى اللون الأخضر؛ تحقق من التثبيت الصحيح باستخدام المؤشرات الخضراء (الشكلان أ.7 وأ.7ب).
- انتبه! تُثبت مشابك القفل بشكل صحيح فقط عندما تكون علامات الزر خضراء تمامًا.
- ادفع القاعدة عن طريق تحريكها من اليسار إلى اليمين باتجاه مسند ظهر مقعد السيارة حتى تتم محاذاتها تمامًا مع مسند ظهر الإطار المضاد للدوران (14) (الشكل أ.8).
- عند تثبيت الكرسي بشكل صحيح باستخدام ISOFIX، ضعه باتجاه الخلف. ادفع ذراع تدوير الكرسي (7) (الشكل أ.9) لتدوير الكرسي إلى الخلف (الشكل أ.10)، يُحدد وضع القفل الصحيح بواسطة مؤشر اللون الأخضر على ذراع تدوير الكرسي (7).
- تأكد من أن القاعدة ثابتة بمحاولة سحبها من نقاط تثبيت ISOFIX.
- عندما يُثبت الكرسي بشكل صحيح باستخدام ملحقات ISOFIX ويستقر إطار القاعدة المضاد للدوران بالكامل على مسند ظهر الكرسي، اضبط القائم الداعم (9).
- انتبه! قبل ضبط القائم الداعم، تأكد من أن مؤشر تمديد القائم الداعم لونه أخضر (8).
- يجب ضبط ارتفاع القائم الداعم فقط بعد التحقق من ذلك.

- بالضغط باستمرار على زر ضبط ارتفاع القائم (17)، ستحرر قفل ارتفاع القائم وسيتمدد القائم تلقائيًا. اضبط ارتفاع القائم بحيث تقابل القدم مقاومة أرضية السيارة؛ الآن يمكنك تحرير الزر. إذا تحول مؤشر مسند القدم (10) إلى اللون الأخضر بعد قفل ارتفاع القائم، فهذا يعني أن التثبيت صحيح (الشكل أ.13). وإلا كرر ضبط ارتفاع القائم الداعم.
- انتبه! يحظر تثبيت قدم القائم الداعم على حجارة التابلوه بأرضية السيارة، فهناك خطر من انهيار حجارة التابلوه أثناء وقوع حادث. إذا كان لديك أي استفسارات، يرجى الرجوع إلى كتيب السيارة.
- انتبه: يجب ألا يتدلى القائم الداعم أبدًا في الهواء ولا يجوز وضع أي أغراض تحته.
- ملاحظة مهمة: تأكد من أن القائم الداعم يدعم الجزء السفلي من كرسي أي-غاردر وألا يرفعه فوق سطح كرسي السيارة.
- امسك الكرسي وتأكد من تثبيته بإحكام دون ارتخاء. يجب أن تظهر جميع ملحقات ISOFIX ومؤشرات القائم الداعم باللون الأخضر. إذا لم يكن الأمر كذلك، كرر خطوات التثبيت السابقة.
- ملاحظة: تأكد من أن وضع الكرسي ثابت ومستقر جيدًا. تحقق من المؤشرات الموجودة على ملحقات ISOFIX والقائم الداعم.

2-4 التثبيت باتجاه الأمام للأطفال الذين يتراوح طولهم من 76 إلى 105 سم باستخدام نظام التثبيت ISOFIX مع القائم الداعم

- ملاحظة مهمة! يُحدد موقع نقاط تثبيت ISOFIX والمعلومات الضرورية الأخرى لتثبيت الكرسي في السيارة في كتيب السيارة. يجب على المستخدم أيضًا قراءة الدليل من السيارة.
- قبل وضع الكرسي في السيارة، نوصي بفتح القائم الداعم (9) (الشكل أ.2).
- يجب إزالة الغطاء (19) الموجود على ملحقات ISOFIX (16) من الكرسي (إذا لم يكن قد أزيل بالفعل)، لذا اضغط على زر تحرير ISOFIX (15) وسيحرق النظام الغطاء الذي يجب إزالته (الشكلان أ.13 وأ.3ب).
- ضع الكرسي دون الغطاء (19) مع القائم الداعم المطوي على مقعد السيارة.
- وُضِّل موجّهات ISOFIX (18) بموصلات كرسي السيارة (أ.4).
- أدخل ملحقات ISOFIX (16) إلى أقصى طول لها عن طريق فتح الذراع المتزلق (12) مع الاستمرار في الضغط عليه (الشكل أ.5)، ثم أدخل الملحقات (الشكل أ.5ب). يجب اتباع هذه الخطوات على جانبي الكرسي.
- وُضِّل ملحقات ISOFIX الممتدة (16) بموجّهات ISOFIX (18) المثبتة في كرسي السيارة حتى تسمع صوت طقطقة مميز (الشكل أ.6). بعد التثبيت الصحيح لملحقات ISOFIX، يتغير المؤشر الموجود على الزر (15) من اللون الأحمر إلى اللون الأخضر؛ تحقق من التثبيت الصحيح باستخدام المؤشرات الخضراء (الشكلان أ.7أ وأ.7ب).
- انتبه! تُثبَّت مشابك القفل بشكل صحيح فقط عندما تكون علامات الزر خضراء تمامًا.
- عند تثبيت الكرسي بشكل صحيح باستخدام ISOFIX، ضعه باتجاه الأمام. ادفع ذراع تدوير الكرسي (7) (الشكل أ.9) لتدوير الكرسي في اتجاه السير (الشكل أ.10ب)، يُحدد وضع القفل الصحيح بواسطة مؤشر اللون الأخضر على ذراع تدوير الكرسي (7).

- تأكد من أن القاعدة ثابتة بمحاولة سحبها من نقاط تثبيت ISOFIX.
- ادفع القاعدة عن طريق تحريكها من اليسار إلى اليمين باتجاه مسند ظهر مقعد السيارة حتى تتم محاذاتها تمامًا مع مسند ظهر الإطار المضاد للدوران (14) (الشكل أ.8).
- عندما يُثبَّت الكرسي بشكل صحيح باستخدام ملحقات ISOFIX ويستقر إطار القاعدة المضاد للدوران بالكامل على مسند ظهر الكرسي، اضبط القائم الداعم (9).
- انتبه: قبل ضبط القائم الداعم، تأكد من أن مؤشر تمديد القائم الداعم لونه أخضر (8).

- يجب ضبط ارتفاع القائم الداعم فقط بعد التحقق من ذلك.
- بالضغط باستمرار على زر ضبط ارتفاع القائم (17)، ستحرر قفل ارتفاع القائم وسيتمدد القائم تلقائيًا. اضبط ارتفاع القائم بحيث تقابل القدم مقاومة أرضية السيارة؛ الآن يمكنك تحرير الزر. إذا تحول مؤشر مسند القدم (10) إلى اللون الأخضر بعد قفل ارتفاع القائم، فهذا يعني أن التثبيت صحيح (الشكل أ.13). وإلا كرر ضبط ارتفاع القائم الداعم.
- انتبه! يحظر تثبيت قدم القائم الداعم على حجارة التابلوه بأرضية السيارة، فهناك خطر من انهيار حجارة التابلوه أثناء وقوع حادث. إذا كان لديك أي استفسارات، يرجى الرجوع إلى كتيب السيارة.

انتبه: يجب ألا يتدلى القائم الداعم أبدًا في الهواء ولا يجوز وضع أي أغراض تحته.
ملاحظة مهمة: تأكد من أن القائم الداعم يدعم الجزء السفلي من كرسي أي-غاردر وألا يرفعه فوق سطح كرسي السيارة.
• امسك الكرسي وتأكد من تثبيته بإحكام دون ارتخاء. يجب أن تظهر جميع ملحقات ISOFIX ومؤشرات القائم الداعم باللون الأخضر. إذا لم يكن الأمر كذلك، كرر خطوات التثبيت السابقة.
ملاحظة: تأكد من أن وضع الكرسي ثابت ومستقر جيدًا. تحقق من المؤشرات الموجودة على ملحقات ISOFIX والقائم الداعم.

5- ارتفاع مسند الرأس وأحزمة الكتف

لضبط ارتفاع مسند الرأس، اتبع ما يلي:
• اضغط باستمرار على زر ضبط الحزام الخماسي النقاط (4) مع فك الحزام في نفس الوقت، للسماح بمزيد من الحرية في ضبط ارتفاع مسند الرأس.
• أمسك ذراع ضبط مسند الرأس (13) الموجود في الجزء الخلفي من مسند الرأس. إذا كنت ترغب في رفع مسند الرأس، اسحب المقبض برفق لأعلى. اضبط مسند الرأس على الارتفاع المطلوب. عندما يتم ضبط الارتفاع، حرر مقبض الضبط وسيقفل مسند الرأس في الوضع المحدد.
• يمكن خفض ارتفاع مسند الرأس بالضغط على ذراع ضبط الارتفاع (13). عندما يتم ضبط الارتفاع، حرر مقبض الضبط وسيقفل مسند الرأس في الوضع المحدد.
ضبط ارتفاع أحزمة الكتف بحيث يدخل الحزام ظهر المقعد بشكل مسطح ، أفقيًا فوق كتفي الطفل
أحزمة الكتف مضبوطة بشكل صحيح على كتفي الطفل وفقًا ل (الشكل ب.1).
ملاحظة: إذا لزم الأمر، كرر ضبط ارتفاع مسند الرأس حتى تُضبط أحزمة الكتف على الارتفاع الأمثل. تأكد من أن الحزام غير ملتوي.

1-5 آلية الدوران

• آلية الدوران هي خاصية تساعد على وضع الطفل في الكرسي أو إخراجه بطريقة مريحة. يكون الوضع الصحيح للكرسي في اتجاه السير (الشكل أ.14):
(أ) من 40 إلى 105 سم باتجاه الخلف،
(ب) من 76 إلى 105 سم باتجاه الأمام.
• قم بتدوير الكرسي باستخدام ذراع تدوير الكرسي (7)، تتيح لك هذه الخاصية وضع الطفل وإخراجه من الكرسي بسهولة.
قم بتدوير الكرسي، وضع الطفل فيه، وثبته بالحزام الخماسي النقاط، وقم بتدوير الكرسي وفقًا للتوصية أعلاه لكل مجموعة سم. تحقق من أن خاصية الدوران مقفولة بشكل صحيح. لهذا الغرض، تحقق من لون المؤشر الموجود بالقرب من ذراع دوران الكرسي (7) - يؤكد اللون الأخضر أن خاصية دوران الكرسي مقفولة (الشكل أ.9).

2-5 ضبط مسند الظهر / ضبط إمالة مسند الظهر

• يمكن ضبط زاوية الكرسي (الشكل أ.4) باستخدام الذراع (6) الموجود أسفل الكرسي. اسحب الذراع وحرك الكرسي. حرر الذراع في الوضع المطلوب. حرك الكرسي قليلاً حتى تسمع صوت طقطقة مميز - المقعد الآن مؤمن في الوضع المختار.

ملاحظة: بين 40 و105 سم مع توجيه الكرسي للخلف، استخدم الوضع "1" وهو أكثر وضع مائل للكرسي (الشكل ب.12). بين 76 و105 سم مع تثبيت الكرسي باتجاه الأمام، يمكنك استخدام النطاق الكامل لضبط إمالة مسند الظهر في الأوضاع من "1" إلى "4" (الشكل ب.2ب).

3-5 تأمين الطفل باستخدام حزام الكرسي الخماسي النقاط

- فك الحزام تمامًا بالضغط على الزر (4) وسحب الحزام. لا تسحب وصادات الكتف.
- حرر المشبك (3). ثبّت الحزام الخماسي النقاط على حوامل الحزام (11) الموجودة على جانبي الكرسي (الشكل ب.3).
- ضع طفلك في الكرسي.
- اضبط مسند الرأس حسب طول الطفل (انظر القسم 5).
- اطوِ قفلي المشبك معًا بحيث يتداخلان وأدخلهما في المشبك (3) حتى تسمع "طقطقة".

4-5 إحكام ربط أحزمة الأمان الخماسية النقاط

- اسحب أحزمة الكتف للتخلص من أي تلاعب في منطقة الخصر بحيث يكون الحزام مسطحًا.
- اربط أحزمة الأمان الخماسية النقاط بحزام الضبط (5) حتى توضع الأحزمة بشكل مسطح وتكون قريبة من جسم الطفل. تأكد من أن أحزمة الكتف مثبتة على كتفي الطفل. يتم ضمان الشد المناسب -في المساحة الموجودة بين حزام الكتف وصدر الطفل- عندما يمكن إدخال إصبع واحد كحد أقصى (حوالي 1 سم) بين الأحزمة وجسم الطفل (الشكل ب.4).
- ملاحظة: يجب وضع الأحزمة الخماسية النقاط في أدنى مستوى ممكن على فخذي الطفل. تأكد من أن الحزام غير ملتوي.

5-5 الحشوة

- لا تُحسّن حشوة الطفل الشعور بالراحة وتوفر دعمًا إضافيًا للأطفال الصغار جدًا فحسب، بل تعمل أيضًا على حماية الطفل. يجب استخدام الحشوة حتى يبلغ طول طفلك 60 سم (الشكل ب.5).
- عندما يصل طفلك إلى طول 60 سم، يجب إزالة الحشوة (الشكل ب.6).
- تذكر: تُعد الحشوة وحدة كاملة ويجب ألا تعدلها بأي شكل من الأشكال. حُزِن حشوة الطفل في مكان آمن لاستخدامها في المستقبل. ملاحظة: استخدم فقط حشوة أي-غاراد الأصلية من كيندر كرافت، إذ صُممت هذه الحشوة للاستخدام فقط مع كرسي أي-غاراد فقط.

6-5 إزالة الكرسي (نظام التثبيت ISOFIX + القائم الداعم)

- لتحرير دعامة القائم الداعم (9)، اضغط على زر ضبط ارتفاع القائم الداعم (17). امسك القدم (10) وأعدّها إلى القائم الداعم.
- اضغط على زر التحرير (15) الموجود على كل من ملحقات ISOFIX. سيتم تحرير الملحقات ويتغير لون مؤشرات ISOFIX (15) من الأخضر إلى الأحمر. اسحب ملحقات ISOFIX باستخدام ذراع النقل (12)، ثم حرّكها مرة أخرى إلى قاعدة الكرسي عن طريق الضغط على الملحقات باتجاه الكرسي بحيث تُعشّق في قاعدة الكرسي، افعّل ذلك على جانبي الكرسي.

6- إزالة / تركيب الغطاء

- إزالة أغطية الأحزمة الداخلية: فك مثبت الخطاطيف والحلقات الموجود داخل الأغطية وأزل الأغطية المربوطة بالخطافات المعدنية (الشكل ج.1).
- إزالة غطاء الظهر والكرسي: فك أدوات التثبيت الأربعة التي تثبت الغطاء بالجزء الخلفي من مسند ظهر الكرسي (الشكلان ج.2 وج.3). أزل الغطاء من الأغطية الجانبية عن طريق تحريك القماش (الشكل ج.4).
- اسحب القماش برفق من جانبي الكرسي خارج الكرسي، وأزح الغطاء عن الجزء الأمامي من الكرسي. تأكد من انزلاق القماش لأسفل حول زر ضبط الحزام. يمكن الآن إزالة الغطاء من الكرسي من خلال سحبه من على مسند الرأس.
- إزالة الغطاء من مسند الرأس: امسك بالجزء العلوي من الغطاء خلف زر ضبط ارتفاع مسند الرأس وأزح القماش برفق عن الجزء العلوي من مسند الرأس (الشكل ج.5). بمجرد انزلاق المواد الموجودة في الجزء العلوي، انتقل إلى إزالة الغطاء على جانبي مسند الرأس. لتركيب الغطاء، اتبع الخطوات نفسها بالترتيب العكسي.

1-6 التنظيف

استخدم الغطاء الأصلي فقط لأنه جزء مهم من سلامة الكرسي.

تنبيه: لا تستخدم الكرسي دون الغطاء. تأكد من فحص الكرسي وتنظيفه بانتظام.

• يمكن إزالة الغطاء وغسله بمسحوق خفيف باستخدام برنامج دقيق (30 درجة مئوية). يرجى مراعاة تعليمات الغسيل الموجودة على ملصق الغطاء. قد تتلاشى الألوان إذا تم غسلها في درجات حرارة تزيد عن 30 درجة مئوية. لا تعتمد على التجفيف أو التجفيف الآلي (قد يؤدي ذلك إلى فصل طبقات القماش). يجب ألا يتعرض الغطاء لأشعة الشمس لفترات طويلة.

• يمكن تنظيف الأجزاء البلاستيكية باستخدام منظف معتدل وماء دافئ. يُحظر استخدام مواد التنظيف القوية أو مبيض الأقمشة!

• يجب فحص المكونات -مثل: حزام الضبط الخماسي النقاط، ومشبك الحزام المنشعب- بانتظام لأنها معرضة لأجسام غريبة، ويمكن تنظيفها باستخدام قطعة قماش ناعمة أو إسفنجة بالماء الدافئ.

7. الضمان

1. لا يسري الضمان إلا في أراضي الدول الأعضاء في الاتحاد الأوروبي ، باستثناء أقاليم ما وراء البحار (كما هو متاح حاليًا ، بما في ذلك على وجه الخصوص جزر الأزور ، وماديرا ، وجزر الكناري ، والمقاطعات الفرنسية فيما وراء البحار ، وجزر أولاند ، وأتوس ، سبتة ، مليلية ، هيلغولاند ، بوزنغن أم هوكرهاين ، كامبيوني ديتاليا وليفيغو) والمملكة المتحدة لبريطانيا العظمى وأيرلندا الشمالية باستثناء أقاليم ما وراء البحار البريطانية (موطنها في برمودا ، جزر كايمان ، جزر فوكلاند).
2. في البلدان غير المذكورة أعلاه ، لا يسري ضمان الشركة المصنعة. يجوز للبائع تحديد شروط الضمان الإضافي.

جميع حقوق هذه الدراسة مملوكة بالكامل لشركة 4Kraft Sp. z o. o. حديقة حيوان. أي استخدام غير مصرح به يتعارض مع الغرض المقصود منه ، ولا سيما: الاستخدام والنسخ والنسخ والمشاركة - كليًا أو جزئيًا دون موافقة شركة 4Kraft Sp. z o. o. حديقة حيوان. قد يكون لها عواقب قانونية.

Před prvním použitím dětské autosedačky si prosím pečlivě přečtete návod k obsluze. Je vaší odpovědností udržet vaše dítě v bezpečí a nečtení této instrukce je může ovlivnit.

1.0 Komponenty autosedaček

- | | |
|---|--|
| 1. Opěradlo pro hlavu | 11. Držáky vnitřních pásů |
| 2. Dětská vložka | 12. Isofix pojezdová páka |
| 3. Přezka 5bodových bezpečnostních pásů | 13. Páka pro nastavení opěrky hlavy |
| 4. Tlačítko nastavení pro 5bodové bezpečnostní pásy | 14. Rám proti otáčení |
| 5. Seřizovací pás | 15. Čl. Uvolňovací tlačítko s indikátorem stavu ISOFIX |
| 6. Páka pro sklopení sedadla | 16. Čl. ISOFIX háčky |
| 7. Otočná páka sedadla s indikátorem | 17. Čl. Tlačítko pro nastavení výšky podpěrné nohy |
| 8. Indikátor rozpětí nohou | 18. Čl. Vodítka ISOFIX |
| 9. Podpěrná noha | 19. Čl. ISOFIX závěsný kryt |
| 10. Sazba s indikátorem | |

2.0 Aplikace

Autosedačka byla navržena, zkoušena a schválena k použití v souladu s požadavky předpisu EHK OSN č. 129 o schvalování typu dětských zádržných systémů (EHK OSN R129/03). Autosedačka I-GUARD je určena pro přepravu dětí v rozmezí 40-105 cm (do cca 4 let věku).

Sedadlo musí být připevněno k vozidlu pomocí háčků ISOFIX a stabilizační nohy. Tato autosedačka může být namontována pouze na sedadla vozidel, která byla schválena pro použití dětských zádržných systémů v souladu s příručkou uživatele vozidla. Dítě v autosedačce je zajištěno 5bodovými bezpečnostními pásy. **POZNÁMKA!** Před každou cestou se ujistěte, že 5bodové bezpečnostní pásy jsou správně nastaveny a těsně přiléhají k tělu dítěte. Pásy za žádných okolností nelze zkroutit!

Nepokládejte autosedačku dopředu, dokud dítě nedosáhne věku 15 měsíců a výšky 76 cm.

(Obr. Odpověď č. 14)

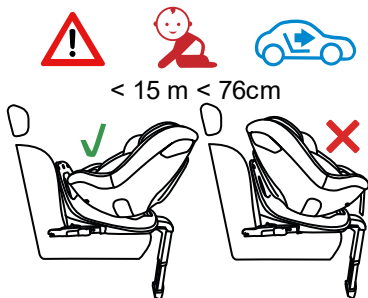

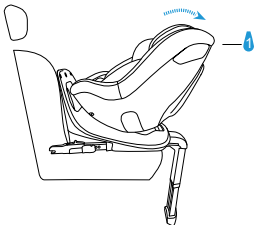
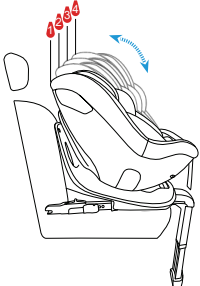
Montáž sedadla	Orientace autosedačky	Poloha sedadla	Podřízené dimenze
ISOFIX + podpěrná noha	směřující dozadu		40cm–105cm 0 msc – cca 4 roky
ISOFIX + podpěrná noha	směřující dopředu		76cm–105cm > 15msc – cca. 4 roky

3.0 Bezpečnostní pokyny

Věnujte prosím několik minut přečtení této uživatelské příručky, abyste se ujistili, že vaše dítě je řádně v bezpečí. Mnoho snadno předvídatelných zranění je způsobeno bezohledným a nesprávným používáním autosedačky.

POZNÁMKA! Je dobré mít manuál vždy na dosah ruky. Doporučujeme vám jej uložit na určeném místě umístěném na vnitřní straně pod krytem opěradla.

- Sedadlo je navrženo pro montáž pouze na autosedačky směřující dopředu. Sedadlo nesmí být namontováno na autosedačkách směřujících dozadu nebo do strany/ lavicových sedadlech. Sedadlo musí být vždy zajištěno úchytem ISOFIX spolu s podpěrnou nohou.

- Nepokládejte dětskou sedačku na sedadla vybavená aktivním předním airbagem, protože to může být nebezpečné. To neplatí pro boční airbagy.

- Pokud je sedadlo namontováno na předním sedadle, musí být přední airbag deaktivován. Doporučuje se namontovat sedadlo pouze na zadní sedadla vozu. Tipy na vhodnost autosedačky pro použití s dětskou sedačkou naleznete v návodu k obsluze vozidla.

- Před každou cestou se ujistěte, že 5bodové bezpečnostní pásy jsou správně nastaveny a těsně přiléhají k tělu dítěte. Pásy za žádných okolností nelze zkroutit!

- **NEZAPOMEŇTE, ŽE ČÍM PEVNĚJI PÁS PŘILNE K TĚLU DÍTĚTE, TÍM VYŠŠÍ JE ÚROVEŇ BEZPEČNOSTI. Z TOHOTO DŮVODU BYSTE NEMĚLI POD PÁSY VAŠEHO DÍTĚTE DÁVAT TLUSTÉ OBLEČENÍ.**

- Bezpečnostní pásy bezpečnostních pásů musí běžet co nejnižše přes třísla vašeho dítěte, aby byl zajištěn optimální účinek v případě nehody.

- Pouze optimálně nastavená opěrka hlavy může dítěti poskytnout maximální ochranu a pohodlí a zároveň zajistit správné uchycení ramenních popruhů.

- Sedadlo by mělo být vyměněno, pokud bylo během dopravní nehody vystaveno náhlému zatížení.

- Bez souhlasu příslušného schvalovacího orgánu nelze autosedačku žádným způsobem upravovat. Nenamontování sedadla v souladu s pokyny výrobce může vést k ohrožení života a zdraví.

- Dětská sedačka by měla být chráněna před přímým slunečním zářením, jinak by vyhřívané prvky mohly vaše dítě spálit. Chraňte své dítě a autosedačku před slunečními paprsky.

- Nikdy nenechávejte dítě v autosedačce bez dozoru.

- Je třeba dbát na to, aby zavazadla a další předměty byly dostatečně zajištěny, zejména na polici pod zadním oknem, protože v případě srážky mohou způsobit zranění.

- Sedadlo nelze používat bez krytu.

- Novorozenecká vložka se používá k ochraně dítěte a musí být používána, dokud dítě nedosáhne výšky 60 cm.

- Nepoužívejte náhradní kryty jiné než ty, které doporučuje výrobce, protože jsou nedílnou součástí bezpečnostního systému sedadla.

- Doporučuje se uchovávat návod k používání sedadla po celou dobu jeho životnosti.

- Nepoužívejte jiné upevňovací body než ty, které jsou popsány v návodu a označeny na sedadle.

- Všechny tvrdé části a plastové části dětské sedačky musí být umístěny a namontovány tak, aby za běžných podmínek používání vozidla nemohly být zachyceny posuvným sedadlem nebo dveřmi vozidla.
- Pravidelně kontrolujte technický stav sedadla, věnujte zvláštní pozornost upevňovacím bodům, švům a seřizovacím prvkům. Je třeba dbát na to, aby všechny mechanické součásti byly plně funkční. Nikdy nemažte ani nenaolejujte součásti dětské sedačky.
- Přestaňte používat autosedačku, pokud jsou části autosedačky poškozené nebo uvolněné.
- V případě nouze je důležité rychle rozepnout bezpečnostní pásy. To znamená, že uvolňovací tlačítko 5bodových bezpečnostních pásů není plně zajištěno, ujistěte se, že vaše dítě nehraje s přezkou 5bodových bezpečnostních pásů.
- Buďte dobrým příkladem pro své dítě a vždy se upevněte pásy. Dospělý, který není připoután bezpečnostním pásem, může také představovat riziko pro dítě.
- Před každou cestou autem se ujistěte, že je sedadlo správně připevněno.
- Sedadlo by mělo být zajištěno i v případě, že se nepoužívá. Nepřipojené sedadlo může způsobit zranění cestujících i při nouzovém brzdění.
- Vždy se ujistěte, že se autosedačka při zavírání dveří vozidla nebo nastavování zadního sedadla nezasekne na žádném povrchu.
- U některých sedadel ve vozidle vyrobených z jemných materiálů může použití autosedaček zanechat stopy a/nebo způsobit změnu barvy. Abyste tomu zabránili, můžete pod autosedačku umístit příkrývku, ručník nebo podobný výrobek.

4. Instalace do vozidla

V případě náhlého brzdění nebo nehody mohou osoby, které nejsou připoutány bezpečnostními pásy, způsobit zranění ostatním cestujícím.

Vždy zkontrolujte, zda:

- Opěradla sedadel ve vozidle jsou uzamčena (tj. zámek sklopného opěradla zadního sedadla je zabouchnut).
- Všechny těžké předměty s ostrými hranami jsou zajištěny (např. na zadní polici).
- Všichni cestující byli připoutáni bezpečnostními pásy.
- Autosedačka je vždy zajištěna, i když v ní dítě není přepravováno.

4.1 Instalace sedadla směřujícího dozadu, pro děti v rozsahu od 40 do 105 cm (od 0 do cca 4 let) v upevňovacím systému ISOFIX s podpěrnou nohou.

DŮLEŽITÝ! V příručce k vozidlu je uvedeno umístění kotevních úchytlů ISOFIX a další potřebné informace o tom, jak autosedačku nainstalovat. Uživatel musí NUTNĚ přečíst příručku z vozidla.

- Před umístěním autosedačky do vozu doporučujeme roztáhnout podpěrnou nohu (9) (obr. A.2).
- Sejměte kryt (19) na svorkách ISOFIX (16) ze sedadla (pokud nebyl odstraněn dříve), zasuňte tlačítko pro uvolnění ISOFIX (15), systém uvolní kryt, který má být odstraněn (obr. A.3a, A.3 b).
- Sedadlo bez potahu (19) spolu s prodlouženou podpěrnou nohou by mělo být umístěno na sedadle vozidla.

- Připevněte vodítka ISOFIX (18) ke konektorům autosedačky (A.4).
 - Přesuňte háčky ISOFIX (16) na jejich maximální délku, provedte to odemknutím a podržením posuvné páky (12) (obr. A.5a) a následným vysunutím háčků (obr. A.5b). Akce by měla být prováděna na obou stranách sedadla.
 - Rozšířené háky ISOFIX (16) musí být připojeny ke kotevním úchytným pomocí vodítek ISOFIX (18) namontovaných v autosedačce až do charakteristického cvaknutí (obrázek A.6). Po správné instalaci háčků ISOFIX se indikátor na tlačítku (15) změní z červené na zelenou, ověřte se správná sestava nebo jsou indikátory zelené (obr. A.7 a, A.7 b).
 - **POZOR!** Uzamykací háčky jsou správně upevněny pouze tehdy, jsou-li obě značky tlačítek zcela zelené.
 - Ztlačte na základnu levým a pravým pohybem směrem k opěradlu sedadla vozidla, dokud nebude zcela zarovnána se opěradlem rámu proti otáčení (14) (obr. A.8)
 - Pokud je autosedačka správně namontována pomocí isofixu, umístěte ji dozadu. Stisknutím páčky otáčení sedadla (7) (obr. A.9) otočte sedadlo dozadu (obr. A.10a), správně zajištěná poloha bude označena zelenou barvou identifikátoru na páce otáčení sedadla (7).
 - Ujistěte se, že je základna připevněna, pokusem o její vytažení z upevňovacích bodů ISOFIX.
 - Pokud je sedadlo správně namontováno pomocí háčků ISOFIX a základní rám proti otáčení je zcela přílehavý k opěradlu sedadla, pokračujte v nastavení podpěrné nohy (9). **POZNÁMKA!** Před nastavením podpěrné nohy se ujistěte, že indikátor šíření podpěrné nohy zobrazuje zeleně (8).
 - Teprve po dokončení výše uvedených kroků by měla být nastavena výška podpěrné nohy.
 - Podržením tlačítka pro nastavení výšky nohy (17) uvolníte zámek výšky nohy a noha by se měla automaticky vysunout. Nastavte výšku nohy tak, aby noha narazila na odpor se zemí vozidla, nyní můžete tlačítko uvolnit. Indikátor chodidla (10) se změní na zelenou, když je noha ovlivněna příslušnou silou sedadla, Pokud se indikátor nohy po uzamčení výšky nohy zobrazí zeleně, znamená to, že instalace je správná (obr. A.13), jinak opakujte kroky týkající se nastavení výšky podpěrné nohy.
- POZNÁMKA! Nikdy nemontujte nohu z podpěrné nohy na odkládací přihrádku v podlaze vozu, hrozí, že při nehodě roztrhne odkládací přihrádku, v případě pochybností ověřte uživatelskou příručku vozidla.**
- POZNÁMKA! Podpěrná noha nesmí nikdy viset ve vzduchu a pod ni nelze umístit žádné předměty.**
- DŮLEŽITÝ!** Ujistěte se, že podpěrná noha plní podpůrnou funkci a nezvedá spodní stranu sedadla I-GUARD nad rovinu sedadla autosedačky.
- Uchopte sedadlo a zkontrolujte, zda je dobře připevněno bez vůle. Všechny indikátory závěsu ISOFIX a podpěrná noha by měly mít zelenou barvu. V opačném případě opakujte předchozí kroky montáže.
- POZNÁMKA:** Ujistěte se, že poloha sedadla je dobře pevná a stabilní. Zkontrolujte indikátory na držáku ISOFIX a na podpěrné noze.

4.2 Montáž autosedačky směřující dopředu, pro děti v rozsahu od 76 do 105 cm v upevňovacím systému ISOFIX spolu s podpěrnou nohou.

DŮLEŽITÝ! V příručce k vozidlu je uvedeno umístění kotevnicích úchytnů ISOFIX a další potřebné informace o tom, jak autosedačku nainstalovat. Uživatel musí **NUTNĚ** přečíst příručku z vozidla.

- Před umístěním autosedačky do vozu doporučujeme roztáhnout podpěrnou nohu (9) (obr. A.2).
 - Sejměte kryt (19) na svorkách ISOFIX (16) ze sedadla (pokud nebyl dříve odstraněn), posuňte tlačítko pro uvolnění ISOFIX (14), systém uvolní kryt, který má být odstraněn (obr. A.3a, A.b).
 - Sedadlo bez potahu (19) spolu s prodlouženou podpěrnou nohou by mělo být umístěno na sedadle vozidla.
 - Připevňte vodička ISOFIX (18) ke konektorům autosedačky (A.4).
 - Přesuňte háčky ISOFIX (16) na jejich maximální délku, proveďte to odemknutím a podržením posuvné páky (12) (obr. A.5a) a poté vysunutím háčků (obr. A.5 b). Akce by měla být prováděna na obou stranách sedadla.
 - Rozšířené háky ISOFIX (16) musí být připojeny ke kotevním úchytnům pomocí vodiček ISOFIX (18) namontovaných v autosedačce až do charakteristického cvaknutí (obrázek A.6). Po správné instalaci háčků ISOFIX se indikátor na tlačítku (15) změní z červené na zelenou, ověřte se správná sestava nebo jsou indikátory zelené (obr. A.7 a, A.7 b).
 - **POZOR!** Uzamykací háčky jsou správně upevněny pouze tehdy, jsou-li obě značky tlačítek zcela zelené.
 - Pokud je autosedačka správně namontována pomocí ISOFIX, musí být umístěna dopředu. Stiskněte otočnou páku sedadla (7); (Obr. A.9), aby se sedadlo otáčelo ve směru jízdy (obr. A.10b), bude správně zajištěná poloha označena zelenou barvou identifikátoru na páce otáčení sedadla (7).
 - Ujistěte se, že je základna připevněna, pokusem o její vytažení z upevňovacích bodů ISOFIX.
 - Zatlačte základnu levým a pravým pohybem směrem k opěradlu sedadla vozidla, dokud není zcela zarovnána se opěradlem rámu proti otáčení (obr. A.11).
 - Pokud je sedadlo správně namontováno pomocí háčků ISOFIX a základní rám proti otáčení je zcela přiléhavý k opěradlu sedadla (obr. A.12), pokračujte v nastavení podpěrné nohy (9). **POZNÁMKA!** Před nastavením podpěrné nohy se ujistěte, že indikátor rozložení podpěrné nohy (8) je zelený.
 - Teprve po dokončení výše uvedených kroků by měla být nastavena výška podpěrné nohy.
 - Podržením tlačítka pro nastavení výšky nohy (17) uvolníte zámek výšky nohy a noha by se měla automaticky vysunout. Nastavte výšku nohy tak, aby noha narazila na odpor se zemí vozidla, nyní můžete tlačítko uvolnit. Indikátor chodidla (10) se změní na zelenou, když je noha ovlivněna příslušnou silou sedadla, Pokud se indikátor nohy po uzamčení výšky nohy zobrazí zeleně, znamená to, že instalace je správná (obr. A.13), jinak opakujte kroky týkající se nastavení výšky podpěrné nohy.
- POZNÁMKA!** Nikdy nemontujte nohu z podpěrné nohy na odkládací přihrádku v podlaze vozu, hrozí, že při nehodě roztrhne odkládací přihrádku, v případě pochybností ověřte uživatelskou příručku vozidla.

POZNÁMKA! Podpěrná noha nesmí nikdy viset ve vzduchu a pod ni nelze umístit žádné předměty.

DŮLEŽITÝ! Ujistěte se, že podpěrná noha plní podpůrnou funkci a nezvedá spodní stranu sedadla I-GUARD nad rovinu sedadla autosedačky.

- Uchopte sedadlo a zkontrolujte, zda je dobře připevněno bez vůle. Všechny indikátory závěsu ISOFIX a podpěrná noha by měly mít zelenou barvu. V opačném případě opakujte předchozí kroky montáže.

POZNÁMKA: Ujistěte se, že poloha sedadla je dobře pevná a stabilní. Zkontrolujte indikátory na držáku ISOFIX a na podpěrné noze.

5.0 Výška opěrky hlavy a ramenních popruhů

Chcete-li nastavit výšku opěrky hlavy, postupujte takto:

- Současně podržím tlačítko pro nastavení bezpečnostních pásů 5-punktové (4), psnížím pásy, což vám umožní volněji nastavit výšku opěrky hlavy.
- Podržením páčky nastavte opěrku hlavy (13), která je umístěna na zadní straně opěrky hlavy. Pokud chcete opěrku hlavy zvednout, vytáhněte rukojeť jemně nahoru. Nastavte opěrku hlavy do požadované výšky. Když je výška nastavena, musíte uvolnit nastavovací rukojeť, opěrka hlavy bude uzamčena ve zvolené poloze.
- Výšku opěrky hlavy lze snížit stisknutím páčky pro nastavení výšky (13). Když je výška nastavena, musíte uvolnit nastavovací rukojeť, opěrka hlavy bude uzamčena ve zvolené poloze.

Optimální výšky ramenních pásů docílíte tak, že pás prochází opěradlem sedačky naplocho, vodorovně a těsně nad rameny dítěte. Je třeba dbát na to, aby ramenní popruhy těsně přiléhaly k ramenům dítěte v souladu s (obrázek B.1).

POZNÁMKA! V případě potřeby opakujte nastavení výšky opěrky hlavy, dokud nebude dosaženo optimální výšky ramenních popruhů. Ujistěte se, že pásy nejsou zkroucené.

5.1 Rotační mechanismus

- Otočný mechanismus je funkce, která vám pomůže pohodlně umístit nebo vyjmout dítě v autosedačce. Správná poloha sedadla z hlediska směru jízdy (obrázek A.14):...

- a) od 40 do 105 cm směřujících dozadu,

- b) od 76 do 105 cm po směru jízdy

- Otočte sedadlo pomocí páčky otáčení sedadla (7), díky této funkci můžete snadno umístit a vyjmout dítě ze sedadla. Otočte autosedačku, umístěte dítě do autosedačky, zajistěte dítě 5bodovým bezpečnostním pásem, otočte autosedačku a v souladu s výše přijatým doporučením pro konkrétní centimetrovou skupinu. Ověřte, zda byla funkce otáčení správně zablokována. Chcete-li to provést, zkontrolujte barvu indikátoru na páce otáčení sedadla (7) - zelená potvrzuje blokování funkce otáčení sedadla (obr. A.9).

5.2 Nastavení opěradla / Nastavení náklonu opěradla

- Úhel sklonu sedadla lze nastavit (obr. A.4) pomocí páky (6) umístěné pod sedadlem. Zatahněte za páčku a posuňte sedadlo. Uvolněte páku v požadované poloze. Mírně posuňte sedadlo, dokud neuslyšíte jasný zvuk "cvaknutí" – sedadlo bylo zajištěno ve zvolené poloze.

POZNÁMKA! V rozsahu od 40 do 105 cm se sedadlem namontovaným dozadu použijte polohu "1", tj. nejvíce nakloněnou polohu sedadla (obr. B. 2 písm. a).

V rozsahu od 76 do 105 cm se sedadlem namontovaným dopředu můžete použít celou řadu nastavení opěradla v poloze od "1" do "4" (obr. B. 2 písm. b).)

5.3 Zajištění dítěte pomocí 5bodových bezpečnostních pásů

- Zcela uvolněte bezpečnostní pásy stisknutím tlačítka (4) a zatažením za bezpečnostní pásy. Pamatovat! Netahejte za ramenní vycpávky.

- Rozbalte přezku (3). 5bodové bezpečnostní pásy pro držáky pásů (11), které jsou umístěny po stranách sedadla (obr. B. 3). Umístěte dítě do autosedačky.

- Nastavte opěrku hlavy tak, aby dítě rostlo (viz bod 5.0).

- Přeložte obě západky přezky dohromady, abyste je spojili, a vložte je do spony (3), dokud neuslyšíte "cvaknutí".

5.4 Upínací 5bodové bezpečnostní pásy

- Zatahněte za ramenní popruhy, abyste odstranili vůli kyčlí tak, aby pás ležel rovně.

- Zatahněte za 5bodové bezpečnostní pásy pomocí seřizovacího pásu (5), dokud bezpečnostní pásy neleží rovně na těle dítěte a v jeho blízkosti. Je třeba dbát na to, aby ramenní popruhy těsně přiléhaly k ramenům dítěte. Správné napnutí je zajištěno, pokud je v prostoru mezi ramenním popruhem a hrudníkem dítěte možné vložit maximálně jeden prst (cca 1 cm) mezi pásy a tělo dítěte (obrázek B.4).

POZNÁMKA! 5bodové břišní pásy musí být nastaveny co nejnižší na bocích dítěte. Ujistěte se, že pásy nejsou zkroucené.

5.5 Vložit

Vložka pro dítě nejen zlepšuje pohodlí a poskytuje dodatečnou podporu v případě velmi malých dětí, ale především se používá k ochraně dítěte. Vložka musí být používána, dokud není dosaženo výšky 60 cm (obr.B.5).

Když dítě dosáhne výšky 60 cm, vložka by měla být odstraněna (obr. B.6).

Pamatujte: Vložka je tímto kompletním prvkem je zakázáno ji jakkoliv upravovat. Dětská vložka by měla být skladována na bezpečném místě pro budoucí použití. **POZNÁMKA!** Používejte pouze tuto originální vložku Kinderkraft I-GUARD. Tato stélka je určena pouze pro použití s I-GUARD.

5.6 Demontáž sedadla (upevňovací systém ISOFIX + podpěrná noha)

- Chcete-li uvolnit podpěru podpěrné nohy (9), použijte tlačítko pro nastavení výšky podpěrné nohy (17). Uchopte nohu (10) a zasuňte ji zpět do podpěrné nohy.

- Stiskněte uvolňovací tlačítko (15) umístěné na obou isofixových háčcích. Háčky budou uvolněny a barva indikátorů ISOFIX (15) se změní ze zelené na červenou. Skryjte háčky ISOFIX

pomocí posuvné páky (12), zasuňte zpět do základny sedadla tlakem na háčky směrem k sedadlu tak, aby se skryly v jeho základně, proveďte akci na obou stranách sedadla.

6.0 Demontáž/montáž krytů

- Demontujte pouzdra pro vnitřní pásy: uvolněte Velcro na vnitřní straně krytů, odstraňte pouzdra, která jsou připevněna ke kovovým háčkům (obr. C.1).
- Odstranění opěradla a potahu sedadla: sejměte čtyři západky připevňující kryt k zadní části opěradla sedadla (obr. C.2, C.3). Sejměte kryt z bočních krytů posunutím materiálu k sobě (obr. C.4).
- Jemně vytáhněte materiál z obou stran sedadla na vnější stranu sedadla a posuňte kryt z přední části sedadla. Nezapomeňte rozšířit materiál kolem tlačítka pro nastavení pásu. Nyní můžete takto uzavřený materiál vyjmout ze sedadla tak, že jej přeložíte přes opěrku hlavy.
- Sejmутí krytů z opěrky hlavy: Uchopte horní část krytů za tlačítka pro nastavení výšky opěrky hlavy a jemně posuňte materiál z horní části opěrky hlavy (obr. C. 5). Když je materiál z horní části posunut dolů, pokračujte v demontáži krytů po stranách opěrky hlavy. Chcete-li namontovat kryt, postupujte v opačném pořadí.

6.1 Čištění

Měl by být použit pouze originální kryt, protože je důležitým prvkem bezpečnosti sedadla.

POZNÁMKA! Nepoužívejte sedadlo bez potahu. Nezapomeňte pravidelně kontrolovat a čistit sedadlo.

- Kryt lze sejmout a umýt v jemném prášku na jemném programu (30 °C). Postupujte podle pokynů k praní na krycím štítku. Při praní nad 30 °C mohou barvy vyblednout. Kryt by neměl být odstředěn nebo sušen v bubnové sušičce (což může vést k oddělení vrstev materiálu). Kryt by neměl být vystaven dlouhodobému vystavení slunci.
- Plastové komponenty lze čistit jemným čisticím prostředkem a teplou vodou. Nikdy nepoužívejte silné čisticí prostředky nebo bělidlo!
- Prvky, jako je pás pro nastavení 5bodových bezpečnostních pásů nebo spona rozkrokového pásu, jsou prvky, jejichž stav by měl být pravidelně kontrolován, protože jsou náchylné k hromadění cizích těles, můžeme tyto prvky vyčistit měkkým hadříkem nebo houbou pomocí teplé vody po tuto činnost.

7.0 Záruka

1. Na všechny Výrobky Kinderkraft se vztahuje záruka 24 měsíců. Období záruční ochrany začíná dnem vydání zboží kupujícím.
2. Záruka se vztahuje pouze na území členských států Evropské Unie s výjimkou zámořských území (v souladu s aktuálním skutkovým stavem, včetně zejména: Azorské ostrovy, Madeira, Kanárské Ostrovy, Francouzské zámořské departamenty, Ålandy, Athos, Ceuta, Melilla, Helgoland, Büsingen am Hochrhein, Campione d'Italia a Livigno), a také na území Spojeného Království velké Británie a Severního Irsku, s výjimkou britských zámořských teritorií (mj. Bermudy, Kajmanské Ostrovy, Falklandy).

3. V zemích, které nejsou uvedeny výše, záruka výrobce neplatí. Podmínky dodatečné záruky může prodejce specifikovat.
4. V některých zemích je možné na omezenou dobu rozšířit záruku až na 120 měsíců (10 let). Kompletní obsah podmínek a registrační formulář pro prodloužení záruky jsou k dispozici na webových stránkách WWW.KINDERKRAFT.COM
5. Záruka platí pouze na území uvedené v odst. 2.
6. Reklamacce musí být podány vyplněním formuláře dostupného na webu WWW.RMA.KINDERKRAFT.COM
7. Záruka se nevztahuje na:
 - A. Kosmetické škody, včetně mj.: škrábance, promáčknutí a praskliny plastu, ledaže k havárii došlo z důvodu výrobní závady nebo chyby materiálu;
 - B. Poškození způsobené nesprávným používáním nebo špatnou údržbou, včetně: mechanického poškození výrobků způsobeného nesprávným používáním nebo špatnou údržbou;
 - Seznamte se s návodem k obsluze a údržbě výrobku obsaženého v návodu k obsluze;
 - C. Poškození způsobené nesprávným montáží, instalací nebo demontáží výrobků a / nebo příslušenství;
 - Seznamte se s návodem k obsluze a montáži výrobku obsaženého v návodu k obsluze;
 - D. Poškození způsobených korozí, plísní nebo rzi v důsledku nesprávné údržby, péče a skladování;
 - E. Poškození způsobené standardním opotřebením nebo jiným způsobem v důsledku normálního plynutí času;
 - To zahrnuje: roztržení nebo proražení potrubí; poškození pneumatiky; poškození běhounu pneumatiky; blednutí tkáně vzniklé v důsledku mechanického používání (např. na závěsech a krytu pohyblivých částí);
 - F. Poškození nebo eroze způsobené vystavením slunci, potu, pracím prostředkům, skladovacím podmínkám nebo častému mytí atd.;
 - G. Škody způsobené nehodou, zneužíváním, nesprávným používáním, požárem, kontaktem s kapalinou, zemětřesením nebo jinými vnějšími příčinami;
 - H. Produkty, které byly modifikovány za účelem změny funkčnosti bez písemného povolení 4Kraft;
 - I. Produkty, ze kterých bylo odstraněno nebo nějakým způsobem znetvořeno sériové číslo nebo číslo šarže;
 - J. Poškození způsobené použitím komponent nebo produktů třetích stran, mj.: držáky nápojů, deštníky, odrazové prvky, zvonky;
 - K. Škody způsobené dopravou nebo údržbou letadla.
8. Záruční doba pro příslušenství dodávané v balení je 6 měsíců od data prodeje, s výjimkou výše uvedených škod.
9. Tyto záruční podmínky mají doplňkový charakter ve vztahu k zákonným právům zákazníka, které mu náleží vůči 4KRAFT sp. z o.o.. Záruka nevylučuje, neomezuje

ani nepozastavuje práva zákazníka vyplývající z ustanovení o zárukách za vady prodané věci.

10. Úplný obsah záručních podmínek je k dispozici na webových stránkách WWW.KINDERKRAFT.COM

Veškerá práva k tomuto vypracování patří v celku 4Kraft Sp. z o.o. Jejich jakékoli neoprávněné použití, které je v rozporu s jejich určením, zejména: používání, kopírování, množení, sdílení - zejména nebo v části bez souhlasu 4Kraft Sp. z o.o. může mít za následek následky právní povahy.

DE

Bitte lesen Sie vor der ersten Benutzung des Kindersitzes diese Bedienungsanleitung sorgfältig durch. Es ist Ihre Pflicht, die Sicherheit des Kindes zu gewährleisten und das Nichtlesen dieser Bedienungsanleitung kann diese Sicherheit beeinflussen.

1.0 Kindersitzelemente

- | | |
|--|---|
| 1. Kopfstütze | 12. ISOFIX-Schiebehebel |
| 2. Sitzeinlage für die Jüngsten | 13. Hebel zur Einstellung der Kopfstütze |
| 3. 5-Punkt-Gurtschloss | 14. Anti-Rotations-Rahmen |
| 4. Einstellknopf der 5-Punkt-Sicherheitsgurt | 15. Entriegelungsknopf mit ISOFIX-Statusanzeige |
| 5. Einstellgurt für die Begurtung | 16. ISOFIX-Aufnahmebügel |
| 6. Hebel zum Neigen des Sitzes | 17. Taste zur Höhenverstellung des Stützbein |
| 7. Sitzschwenkhebel mit Anzeige | 18. ISOFIX-Führungen |
| 8. Anzeige für die Stützbeinstreckung | 19. Abdeckung für ISOFIX-Haltebügel |
| 9. Stützbein | |
| 10. Bein mit Anzeige | |
| 11. Innere Gurthalter | |

2.0 Anwendung

Der Kindersitz wurde nach den Vorschriften der UN/ECE-Regelung Nr. 129 über die Genehmigung von Kinderrückhaltesystemen (UN/ECE R129/03) konstruiert, geprüft und genehmigt. Der I-GUARD Kindersitz ist für den Transport von Kindern zwischen 40 und 105 cm (bis zu einem Alter von ca. 4 Jahren) geeignet.

Der Kindersitz muss mit ISOFIX-Aufnahmebügel und einem Stützbein im Fahrzeug befestigt werden. Dieser Kindersitz darf nur auf Fahrzeugsitzen installiert werden, die für die Verwendung von Kinderrückhaltesystemen gemäß dem Fahrzeughandbuch zugelassen sind. Das Kind im Kindersitz wird mit 5-Punkt-Sicherheitsgurt gesichert. **ACHTUNG!** Vergewissern Sie sich vor jeder Fahrt, dass die 5-Punkt-Sicherheitsgurte richtig eingestellt sind und gut am Körper Ihres Kindes anliegen. Die Gurte dürfen unter keinen Umständen verdreht werden!

Bringen Sie den Kindersitz erst dann in Fahrtrichtung an, wenn das Kind 15 Monate alt und 76 cm groß ist.
(Abb.A.14)

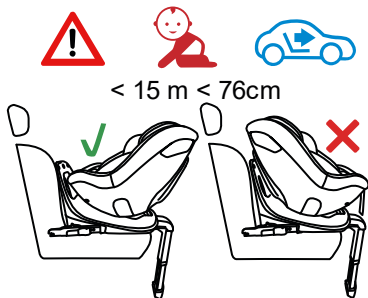

Kindersitzbefestigungen	Ausrichtung des Kindersitzes	Kindersitzposition	Abmessungen des Kindes
ISOFIX Stützbein +	Entgegen der Fahrtrichtung		40cm–105cm 0 Monate - ca. 4 Jahre
ISOFIX Stützbein +	In Fahrtrichtung		76cm–105cm > 15 Monate - ca. 4 Jahre

3.0 Sicherheitsanweisungen

Nehmen Sie sich bitte ein paar Minuten Zeit und lesen Sie diese Gebrauchsanleitung durch, um die entsprechende Sicherheit Ihrer Kinder gewährleisten zu können. Viele vermeidbare Verletzungen werden durch unbedachte und unsachgemäße Verwendung des Kindersitzes verursacht.

ACHTUNG! Es ist gut, die Anweisungen immer in Reichweite zu haben. Wir empfehlen Ihnen, ihn in dem dafür vorgesehenen Bereich auf der Innenseite unter dem Rückenlehnenbezug aufzubewahren.

- Der Kindersitz ist nur für die Montage in Fahrtrichtung Autositze geeignet. Der Kindersitz darf nicht auf nach hinten oder zur Seite gerichteten Sitzen/Autositzen angebracht werden. Der Kindersitz muss immer an die ISOFIX-Anschlüsse mit dem Stützbein befestigt werden.
- Setzen Sie Kindersitze NICHT auf Sitze, die mit einem aktiven Frontairbag ausgestattet sind, da dies gefährlich sein kann. Dies gilt nicht für Seitenairbags.
- Wenn ein Kindersitz auf dem Vordersitz installiert ist, muss der Airbag deaktiviert vordere werden. Wir empfehlen, den Kindersitz nur auf den Rücksitzen eines Fahrzeugs zu montieren. Hinweise zur Eignung eines Autositzes für die Verwendung mit einem Kindersitz finden Sie im Handbuch des Fahrzeugs.
- Vergewissern Sie sich vor jeder Fahrt, dass die 5-Punkt-Sicherheitsgurte richtig eingestellt sind und gut am Körper Ihres Kindes anliegen. Die Gurte dürfen unter keinen Umständen verdreht werden!
- **DENKEN SIE DARAN: JE NÄHER DER GURT AM KÖRPER DES KINDES LIEGT, DESTO HÖHER IST DIE SICHERHEIT. TRAGEN SIE DESHALB KEINE DICKE KLEIDUNG UNTER DEN GÜRTELN.**
- Die Beckengurte des Sicherheitsgurtes müssen so tief wie möglich über die Leiste Ihres Kindes verlaufen, um im Falle eines Unfalls eine optimale Wirkung zu erzielen.
- Nur eine optimal eingestellte Kopfstütze kann Ihrem Kind maximalen Schutz und Komfort bieten und gleichzeitig sicherstellen, dass die Schultergurte richtig sitzen.
- Der Kindersitz muss ausgetauscht werden, wenn er bei einem Verkehrsunfall einer plötzlichen Belastung ausgesetzt war.
- Der Kindersitz darf ohne Genehmigung der zuständigen Zulassungsbehörde in keiner Weise verändert werden. Wird der Kindersitz nicht gemäß den Anweisungen des Herstellers eingebaut, kann dies zu Gefahren für Leben und Gesundheit führen.
- Halten Sie den Kindersitz von direkter Sonneneinstrahlung fern, da sich Ihr Kind sonst an den beheizten Teilen verbrennen könnte. Schützen Sie Ihr Kind und den Kindersitz vor der Sonneneinstrahlung.
- Lassen Sie niemals Ihr Kind unbeaufsichtigt im Kindersitz.
- Passen Sie darauf auf, dass Ihr Gepäck und andere Gegenstände ausreichend gesichert sind, insbesondere diejenigen auf der Heckablage, denn sie können bei einem Aufprall Verletzungen verursachen.
- Der Kindersitz darf nicht ohne Polsterung gebraucht werden.
- Die Sitzeinlagen für die Jüngsten dient dem Schutz des Babys und muss verwendet werden, bis das Baby eine Größe von 60 cm erreicht hat.

- Keine anderen Ersatzpolsterungen als die vom Hersteller empfohlenen dürfen gebraucht werden, weil sie einen integralen Bestandteil des Sicherheitssystems des Sitzes darstellen.
- Es wird empfohlen, die Bedienungsanleitung des Kindersitzes für seine ganze Gebrauchsdauer aufzuheben.
- Keine anderen Befestigungspunkte sind zu verwenden, als in der Bedienungsanleitung beschrieben und auf dem Kindersitz markiert.
- Alle Hart- und Kunststoffteile des Kindersitzes sollen so angebracht und montiert sein, dass sie unter normalen Fahrzeugbetriebsbedingungen nicht im verschiebbaren Fahrzeugsitz oder in der Fahrzeugtür eingeklemmt werden können.
- Überprüfen Sie regelmäßig den Zustand des Kindersitzes, achten Sie besonders auf die Befestigungspunkte, die Nähte und die Verstellelemente. Es sollte darauf geachtet werden, dass alle mechanischen Komponenten voll funktionsfähig sind. Fetten oder ölen Sie niemals die Komponenten eines Kindersitzes.
- Verwenden Sie den Kindersitz nicht mehr, wenn Teile beschädigt oder lose sind.
- Bei einer Notsituation ist es wichtig, die Sicherheitsgurte schnell abzuschnallen. Dies bedeutet, dass der Auslöseknopf die 5-Punkt-Sicherheitsgurte nicht vollständig gesichert ist. Stellen Sie sicher, dass Ihr Kind nicht mit dem 5-Punkt-Gurtschloss spielt.
- Seien Sie ein gutes Beispiel für Ihr Kind und legen Sie immer den Sicherheitsgurt an. Auch ein Erwachsener, der nicht angeschnallt ist, kann für ein Kind eine Gefahr darstellen.
- Vergewissern Sie sich vor jeder Autoreise, dass der Kindersitz richtig befestigt ist.
- Der Kindersitz sollte auch gesichert werden, wenn er nicht benutzt wird. Ein ungesicherter Kindersitz kann auch bei einer Notbremsung zu Verletzungen der Insassen führen.
- Achten Sie immer darauf, dass der Kindersitz beim Schließen der Fahrzeugtür oder beim Verstellen des Rücksitzes nicht eingeklemmt wird.
- Bei einigen Fahrzeugsitzen aus empfindlichen Materialien kann die Verwendung von Kindersitzen Spuren hinterlassen und/oder Verfärbungen verursachen. Um dies zu verhindern, können Sie eine Decke, ein Handtuch oder ein ähnliches Produkt unter den Kindersitz legen.

4.0 Montage im Fahrzeug

Bei einer Notbremsung oder einem Unfall können nicht angeschnallte Personen Verletzungen von anderen Insassen verursachen.

Überprüfen Sie immer, ob:

- Die Sitzlehnen im Fahrzeug ordnungsgemäß verriegelt sind (d.h. die Verriegelungen der klappbaren Rücksitzlehnen eingerastet sind).
- Alle schweren und scharfkantigen Gegenstände ordnungsgemäß gesichert sind (z. B. auf der Heckablage).
- Alle Insassen angeschnallt sind.
- Der Kindersitz immer ordnungsgemäß gesichert ist, auch wenn kein Kind darin befördert wird.

4.1 Entgegen der Fahrtrichtung Kindersitz für Kinder zwischen 40 und 105 cm (0 und ca. 4 Jahren) im ISOFIX-Halbebügelssystem mit Stützbein.

WICHTIG! In der Betriebsanweisung des Fahrzeugs wurden die Anordnung der ISOFIX-Halbebügelspunkte sowie andere erforderliche Informationen zum Einbau des Kindersitzes im Auto angegeben. Der Nutzer muss UNBEDINGT die Bedienungsanleitung des Fahrzeugs durchlesen.

- Bevor Sie den Kindersitz im Fahrzeug positionieren, empfehlen wir Ihnen, den Stützbein (9) auszuklappen (Abb. A.2).
- Der Bezug (19), der ISOFIX-Aufnahmebügel (16) (falls noch nicht entfernt), muss vom Kindersitz abgenommen werden. Drücken Sie dazu die ISOFIX-Entriegelungstaste (15), das System gibt die Abdeckung frei, die dann entfernt werden muss (Abb. A.3a, A.3b).
- Legen Sie den Kindersitz ohne Bezug (19) mit dem ausgeklappten Stützbein auf den Fahrzeugsitz.
- Befestigen Sie die ISOFIX-Führungen (18) an den Anschlüssen des Autositzes (A.4).
- Bringen Sie die ISOFIX-Aufnahmebügel (16) auf ihre maximale Länge, indem Sie den Schalthebel (12) entriegeln und festhalten (Abb. A.5a) und dann die Aufnahmebügel herauschieben (Abb. A.5b). Tun Sie dies auf beiden Seiten des Kindersitzes.
- Verbinden Sie die verlängerten ISOFIX-Halbebügel (16) mit den im Fahrzeugsitz installierten ISOFIX-Führungen (18), bis sie mit einem deutlichen Klicken einrasten (Abb. A.6). Nach dem korrekten Montage der ISOFIX-Aufnahmebügel wechselt die Anzeige auf dem Knopf (15) von rot auf grün; überprüfen Sie die korrekten Montage, wenn die Anzeigen grün sind (Abb. A.7a, A.7b).
- **ACHTUNG!** Die Aufnahmebügel sind nur dann korrekt befestigt, wenn beide Knopfmarkierungen vollständig grün sind.
- Schieben Sie die Basis mit einer Links-Rechts-Bewegung in Richtung der Rückenlehne des Fahrzeugsitzes, bis sie vollständig mit der Rückenlehne des Drehschutzrahmens (14) ausgerichtet ist (Abb. A.8)
- Wenn der Kindersitz mit ISOFIX korrekt eingebaut ist, stellen Sie ihn nach hinten gerichtet auf. Drücken Sie den Sitzschwenkhebel (7) (Abb. A.9) , um den Kindersitz nach hinten zu drehen (Abb. A.10a), eine korrekt verriegelte Position wird durch den grünen Farbindikator am Sitzschwenkhebel (7) angezeigt.
- Vergewissern Sie sich, dass die Basis fest sitzt, wenn Sie versuchen, sie aus dem ISOFIX-Halbebügel zu ziehen.
- Wenn der Kindersitz mit den ISOFIX-Aufnahmebügel korrekt installiert ist und der Basis-Drehschutzrahmen vollständig an der Rückenlehne des Sitzes anliegt, stellen Sie das Stützbein (9) ein. **ACHTUNG!** Vergewissern Sie sich vor dem Einstellen das Stützbein, dass die Anzeige der Stützfußverlängerung grün leuchtet (8).
- Erst danach sollte die Höhe das Stützbein eingestellt werden.
- Wenn Sie der Druckknopf für die Einstellung der Beinhöhe (17) gedrückt halten, wird die Arretierung der Beinhöhe aufgehoben und das Bein sollte automatisch ausfahren. Stellen Sie die Höhe Beins so ein, dass Ihr Fuß auf den Widerstand des Fahrzeugbodens trifft, und lassen Sie den Druckknopf los. Die Beinanzeige (10) leuchtet grün, wenn der Kindersitz eine

ausreichende Kraft auf den Fuß ausübt. Wenn die Beinanzeige grün leuchtet, nachdem die Beinhöhe arretiert wurde, ist die Installation korrekt (Abb. A.13), andernfalls wiederholen Sie die Einstellung der Stützbeinhöhe.

ACHTUNG! Montieren Sie das Stützbein des Handschuhfachs niemals im Boden des Fahrzeugs, da das Handschuhfach bei einem Unfall zusammenbrechen kann.

ACHTUNG! Das Stützbein darf nicht in der Luft hängen und es dürfen keine Gegenstände darunter gestellt werden.

WICHTIG! Achten Sie darauf, dass das Stützbein als Stütze dient und nicht dazu, die Unterseite des I-GUARD-Kindersitzes über die Ebene des Autositzes anzuheben.

- Fassen Sie den Kindersitz an und prüfen Sie, ob er sicher und ohne Spiel befestigt ist. Alle ISOFIX-Aufnahmebügel und Stützbeinanzeigen müssen grün leuchten. Andernfalls wiederholen Sie die vorherigen Installationsschritte.

ACHTUNG: Vergewissern Sie sich, dass die Position des Kindersitzes fest und stabil ist. Überprüfen Sie die Anzeigen an der ISOFIX-Haltebügel und am Stützbein.

4.2 Entgegen in Fahrtrichtung Kindersitz für Kinder zwischen 76 und 105 cm im ISOFIX-Anschlüssessystem mit Stützbein.

WICHTIG! In der Betriebsanweisung des Fahrzeugs wurden die Anordnung der ISOFIX-Haltebügelspunkte sowie andere erforderliche Informationen zum Einbau des Kindersitzes im Auto angegeben. Der Nutzer muss **UNBEDINGT** die Bedienungsanleitung des Fahrzeugs durchlesen.

- Bevor Sie den Kindersitz im Fahrzeug positionieren, empfehlen wir Ihnen, den Stützbein (9) auszuklappen (Abb. A.2).

- Der Bezug (19) der ISOFIX-Aufnahmebügel (16) (falls noch nicht entfernt), muss vom Kindersitz abgenommen werden. Drücken Sie dazu die ISOFIX-Entriegelungstaste (15), das System gibt die Abdeckung frei, die dann entfernt werden muss (Abb. A.3a, A.3b).

- Legen Sie den Kindersitz ohne Bezug (19) mit dem ausgeklappten Stützbein auf den Fahrzeugsitz.

- Befestigen Sie die ISOFIX-Führungen (18) an den Anschlüssen des Autositzes (A.4).

- Bringen Sie die ISOFIX-Aufnahmebügel (16) auf ihre maximale Länge, indem Sie den Schalthebel (12) entriegeln und festhalten (Abb. A.5a) und dann die Aufnahmebügel herauschieben (Abb. A.5b). Tun Sie dies auf beiden Seiten des Kindersitzes.

- Verbinden Sie die verlängerten ISOFIX-Haltebügel (16) mit den im Fahrzeugsitz installierten ISOFIX-Führungen (18), bis sie mit einem deutlichen Klicken einrasten (Abb. A.6). Nach dem korrekten Montage der ISOFIX-Aufnahmebügel wechselt die Anzeige auf dem Knopf (15) von rot auf grün; überprüfen Sie die korrekten Montage, wenn die Anzeigen grün sind (Abb. A.7a, A.7b).

- **ACHTUNG!** Die Aufnahmebügel sind nur dann korrekt befestigt, wenn beide Knopfmarkierungen vollständig grün sind.

- Wenn der Kindersitz mit ISOFIX korrekt eingebaut ist, stellen Sie ihn nach hinten gerichtet auf. Drücken Sie den Sitzschwenkhebel (7); (Abb. A.9) , um den Kindersitz nach hinten zu

drehen (Abb. A.10b), eine korrekt verriegelte Position wird durch den grünen Farbindikator am Sitzschwenkhebel (7) angezeigt.

- Vergewissern Sie sich, dass die Basis fest sitzt, wenn Sie versuchen, sie aus den ISOFIX-Haltebügel zu ziehen.
- Schieben Sie die Basis mit einer Links-Rechts-Bewegung in Richtung der Rückenlehne des Fahrzeugsitzes, bis sie vollständig mit der Rückenlehne des Drehschutzrahmens (14) ausgerichtet ist (Abb. A.11).
- Wenn der Kindersitz mit den ISOFIX-Aufnahmebügel korrekt installiert ist und der Basis-Drehschutzrahmen vollständig an der Rückenlehne des Sitzes anliegt (Abb. A.12), stellen Sie das Stützbein (9) ein. **ACHTUNG!** Vergewissern Sie sich vor dem Einstellen das Stützbein, dass die Stützbeinspreizungsanzeige (8) grün leuchtet.
- Erst danach sollte die Höhe des Stützbein eingestellt werden.
- Wenn Sie der Druckknopf für die Einstellung der Beinhöhe (17) gedrückt halten, wird die Arretierung der Beinhöhe aufgehoben und das Bein sollte automatisch ausfahren. Stellen Sie die Höhe des Beins so ein, dass Ihr Fuß auf den Widerstand des Fahrzeugbodens trifft, und lassen Sie den Druckknopf los. Die Beinanzeige (10) leuchtet grün, wenn der Kindersitz eine ausreichende Kraft auf den Fuß ausübt. Wenn die Beinanzeige grün leuchtet, nachdem die Beinhöhe arretiert wurde, ist die Installation korrekt (Abb. A.13), andernfalls wiederholen Sie die Einstellung der Stützbeinhöhe.

ACHTUNG! Montieren Sie das Stützbein des Handschuhfachs niemals im Boden des Fahrzeugs, da das Handschuhfach bei einem Unfall zusammenbrechen kann.

ACHTUNG! Das Stützbein darf nicht in der Luft hängen und es dürfen keine Gegenstände darunter gestellt werden.

WICHTIG! Achten Sie darauf, dass das Stützbein als Stütze dient und nicht dazu, die Unterseite des I-GUARD-Kindersitzes über die Ebene des Autositzes anzuheben.

- Fassen Sie den Kindersitz an und prüfen Sie, ob er sicher und ohne Spiel befestigt ist. Alle ISOFIX-Aufnahmebügel und Stützbeinanzeigen müssen grün leuchten. Andernfalls wiederholen Sie die vorherigen Installationsschritte.

ACHTUNG: Vergewissern Sie sich, dass die Position des Kindersitzes fest und stabil ist. Überprüfen Sie die Anzeigen an der ISOFIX-Haltebügel und am Stützbein.

5.0 Höhe der Kopfstütze und der Schultergurte

Um die Höhe der Kopfstütze einzustellen, gehen Sie wie folgt vor:

- Halten Sie gleichzeitig den Einstellknopf der 5-Punkt-Sicherheitsgurt (4) gedrückt und lockern Sie den Gurt, um die Höhe der Kopfstütze besser einstellen zu können.
- Halten Sie den Einstellhebel der Kopfstütze (13), der sich an der Rückseite der Kopfstütze befindet. Wenn Sie die Kopfstütze anheben möchten, ziehen Sie den Griff leicht nach oben. Stellen Sie die Kopfstütze auf die gewünschte Höhe ein. Sobald die Höhe eingestellt ist, lassen Sie den Verstellgriff los, die Kopfstütze rastet in der gewählten Position ein.
- Die Höhe der Kopfstütze kann durch Drücken des Höhenverstellhebels (13) abgesenkt werden. Sobald die Höhe eingestellt ist, lassen Sie den Verstellgriff los, die Kopfstütze rastet in der gewählten Position ein.

Stellen Sie die Höhe der Schultergurte so ein, so dass der Sicherheitsgurt flach in die Rückenlehne dem Kindersitz passt, horizontal knapp über den Schultern des Kindes. Vergewissern Sie sich, dass die Schultergurte gemäß (Abb. B.1) eng um die Schultern des Kindes liegen.

ACHTUNG! Wiederholen Sie ggf. die Höheneinstellung der Kopfstütze, bis die Schultergurte die optimale Höhe erreicht haben. Achten Sie darauf, dass die Gurte nicht verdreht sind.

5.1 Drehmechanismus

- Der Drehmechanismus ermöglicht es Ihnen, Ihr Kind bequem in den Kindersitz zu setzen oder herauszunehmen. Korrekte Positionierung des Kindersitzes in Fahrtrichtung (Abb. A.14):
 - a) von 40 bis 105 cm entgegen der Fahrtrichtung,
 - b) 76 bis 105 cm in Fahrtrichtung
- Drehen Sie den Kindersitz mit dem Sitzdrehhebel (7). Mit dieser Funktion können Sie Ihr Kind leicht in den Kindersitz setzen und herausnehmen. Drehen Sie den Kindersitz um, setzen Sie das Kind in den Kindersitz, sichern Sie das Kind mit dem 5-Punkt-Sicherheitsgurt und führen Sie die Drehung des Kindersitzes entsprechend der oben genannten Empfehlung für jede Zentimetergruppe durch. Überprüfen Sie, ob die Drehfunktion korrekt verriegelt ist. Prüfen Sie dazu die Farbe der Anzeige in der Nähe des Sitzdrehhebels (7) - die grüne Farbe bestätigt, dass die Sitzdrehfunktion gesperrt ist (Abb. A.9).

5.2 Verstellung der Rückenlehne / Neigungsverstellung der Rückenlehne

- Der Neigungswinkel des Kindersitzes ist mit dem Hebel (6) unter dem Sitz eingestellt werden (Abb. A.4). Ziehen Sie am Hebel und dann verschieben Sie den Sitz. Lassen Sie den Hebel in der gewünschten Position. Bewegen Sie leicht den Sitz, bis Sie deutliches „Klicken“ hören – das heißt, dass der Sitz in der gewünschten Position arretiert wurde.

ACHTUNG! Zwischen 40 und 105 cm, wenn der Kindersitz nach entgegen der Fahrtrichtung, verwenden Sie die Position "1", die am weitesten zurückgelehnte Position des Kindersitzes (Abb. B.2a).

Bei einer Körpergröße zwischen 76 und 105 cm können Sie in Fahrtrichtung Einbau des Kindersitzes den gesamten Verstellbereich der Rückenlehne in den Positionen "1" bis "4" nutzen (Abb. B.2b).

5.3 Schutz des Kindes mit dem 5-Punkt-Sicherheitsgurt

- Lockern Sie die Gurte, indem Sie den Druckknopf (4) drücken und an den Gurten ziehen. Beachten Sie! Nicht an den Schulterpolstern ziehen.
- Lösen Sie das Schloss (3). Hängen Sie den 5-Punkt-Sicherheitsgurt in die Gurthalter (11) ein, die sich an den Seiten des Sitzes befinden (Abb. B.3). Setzen Sie Ihr Kind in den Kindersitz.
- Passen Sie die Kopfstütze an die Körpergröße des Kindes an (siehe Punkt 5.0). Führen Sie die beiden Schlosszungen zusammen, verzahnen Sie sie miteinander, und stecken Sie sie in das Gurtschloss (3), bis Sie das Klickgeräusch hören.

5.4 Straffen der 5-Punkt-Sicherheitsgurt

- Ziehen Sie an den Schultergurten, um den Beckengurt zu straffen und sicherzustellen, dass die Begurtung flach anliegt.
- Straffen Sie die 5-Punkt-Sicherheitsgurt mit dem Einstellgurt (5), bis die Begurtung flach und eng am Körper des Kindes anliegt. Vergewissern Sie sich, dass die Schultergurte gut an den Schultern des Kindes anliegen. Die richtige Spannung ist gewährleistet, wenn maximal ein Finger (ca. 1 cm) zwischen den Schultergurt und die Brust des Kindes geschoben werden kann (Abb. B.4). **ACHTUNG!** Der 5-Punkt-Sicherheitsgurte müssen so tief wie möglich an den Hüften des Kindes angebracht werden. Achten Sie darauf, dass die Gurte nicht verdreht sind.

5.5 Sitzeinlage für Kleinkinder

Eine Kindersitzeinlage verbessert nicht nur den Komfort und gibt zusätzlichen Halt bei sehr kleinen Kindern, sondern dient vor allem dem Schutz des Kindes. Der Kindersitzeinlage muss verwendet werden, bis eine Höhe von 60 cm erreicht ist (Abb. B.5). Wenn das Kind 60 cm groß ist, muss der Kindersitzeinlage entfernt werden (Abb. B.6). Beachten Sie: Der Kindersitzeinlage ist ein kompletter Artikel und darf in keiner Weise verändert werden. Bewahren Sie die Kindersitzeinlage zur späteren Verwendung an einem sicheren Ort auf. **ACHTUNG!** Verwenden Sie nur diese originalen Kinderkraft I-GUARD Kindersitzeinlage. Dieser Kindersitzeinlage ist nur zur Verwendung mit dem I-GUARD-Kindersitz bestimmt.

5.6 Demontage des Kindersitzes (ISOFIX-Anschlüsse + Stützbein)

- Um die Stützbeinstütze (9) zu lösen, drücken Sie der Knopf zur Höheneinstellung der Stützbeine (17). Fassen Sie den Fuß (10) und schieben Sie ihn zurück in das Stützbein.
- Drücken Sie den Entriegelungsknopf (15) an beiden ISOFIX-Aufnahmebügel. Die Aufnahmebügel werden gelöst und die Farbe der ISOFIX-Anzeigen (15) wechselt von grün auf rot. Ziehen Sie die ISOFIX-Aufnahmebügel mit Hilfe des Schiebehebels (12) ein und schieben Sie sie zurück in die Sitzbasis, indem Sie Druck auf die Aufnahmebügel in Richtung des Kindersitzes ausüben, sodass sie in die Sitzbasis gleiten; führen Sie dies auf beiden Seiten des Kindersitzes durch.

6.0 Demontage/Montage des Bezuges

- Entfernen der Gurtpolster der Innengurte: Lösen Sie den Klettverschluss auf der Innenseite der Gurtpolster, entfernen Sie die Gurtpolster, die an den Metallhaken eingehängt sind (Abb. C.1). Abnehmen der Rückenlehne und des Sitzbezugs: Lösen Sie die vier Befestigungen, mit denen der Bezug am hinteren Teil der Rückenlehne befestigt ist (Abb. C.2, C.3). Entfernen Sie dem Bezug von den Seitenschützen, indem Sie den Stoff abziehen (Abb. C.4).
- Ziehen Sie den Stoff vorsichtig von beiden Seiten des Sitzes zur Außenseite des Kindersitzes und ziehen Sie den Bezug von der Vorderseite des Sitzes ab. Vergessen Sie nicht den Stoff, um den Gürtelverstellknopf herum zu verlängern. Sie können nun den Stoff vom Kindersitz entfernen, indem Sie ihn über die Kopfstütze schieben.
- Abnehmen des Bezugs von der Kopfstütze: Fassen Sie den oberen Teil des Bezuges hinter dem Knopf für die Höhenverstellung der Kopfstütze und ziehen Sie den Stoff vorsichtig vom

oberen Teil der Kopfstütze ab (Abb. C.5). Nachdem das Material am oberen Teil abgezogen wurde, entfernen Sie den Bezug an den Seiten der Kopfstütze. Um der Bezug zu montieren, gehen Sie in umgekehrter Reihenfolge vor.

6.1 Reinigung

Verwenden Sie nur den Originalbezug, da er ein wesentlicher Bestandteil der Sicherheit des Kindersitzes ist. **ACHTUNG!** Der Kindersitz sollte nicht ohne Bezug gebraucht werden. Denken Sie daran, den Sitz regelmäßig zu überprüfen und zu reinigen.

Der Bezug ist abziehbar und kann mit einem milden Waschlösungsmittel im Schonwaschgang (30 °C) gewaschen werden. Waschanweisungen auf dem Etikett des Bezugs sind zu beachten. Beim Waschen in der Temperatur über 30 °C können die Farben verbleichen. Der Bezug soll weder geschleudert noch in einem Trommeltrockner getrocknet werden (das kann zur Trennung der Materialschichten führen). Der Bezug sollte nicht über einen längeren Zeitraum dem Sonnenlicht ausgesetzt werden. Kunststoffteile können mit einem milden Reinigungsmittel und warmem Wasser gereinigt werden. Verwenden Sie niemals starke Reinigungsmittel oder Bleichmittel! Komponenten wie das 5-Punkt-Sicherheitsgurt und das Schrittgurtschloss sind Komponenten, die regelmäßig überprüft werden sollten, da sie anfällig für Fremdkörper sind und mit einem weichen Tuch oder Schwamm und warmem Wasser gereinigt werden können.

7.0 Garantie

1. Alle Kinderkraft Produkte haben 24-monatige Garantie. Die Garantiefrist beginnt an dem Tag, an dem das Produkt an den Käufer geliefert wird.
2. Die Garantie gilt nur im Gebiet der EU-Mitgliedstaaten, mit Ausnahme von Überseegebieten (gemäß dem aktuellen Sachstand, insbesondere: Azoren, Madeira, Kanarische Inseln, französische Überseegebieten, Ålandinseln, Athos, Ceuta, Melilla, Helgoland, Büsingen am Hochrhein, Campione d'Italia und Livigno), sowie im Gebiet des Vereinigten Königreichs Großbritannien und Nordirland, mit Ausnahme von Überseegebieten (u.a. Bermuda, Cayman Islands, Falkland Islands).
3. Die Garantie gilt nicht in Ländern, die oben nicht genannt wurden. Die Bedingungen der zusätzlichen Garantie können vom Verkäufer festgelegt werden.
4. In einigen Ländern ist es möglich, die Garantie für einen begrenzten Zeitraum auf 120 Monate (10 Jahre) zu verlängern. Der vollständige Text der allgemeinen Geschäftsbedingungen und das Formular für Garantieverlängerung sind unter WWW.KINDERKRAFT.COM verfügbar.
5. Die Garantie gilt nur im Absatz 2 genannten Gebiet.
6. Die Beschwerden sollten unter Anwendung des Formulars unter WWW.RMA.KINDERKRAFT.COM eingereicht werden.
7. Die Garantie umfasst nicht:
 - A. kleine Schäden, einschließlich aber nicht beschränkt auf: Kratzer, Dellen und Risse des Kunststoffs, es sei denn, der Fehler ist auf einen Material- oder Herstellungsfehler zurückzuführen;

- B. Schäden durch unsachgemäße Verwendung oder schlechte Wartung, einschließlich, aber nicht beschränkt auf: mechanische Schäden an den Produkten, die durch unsachgemäße Verwendung oder schlechte Wartung verursacht wurden;
 - Lesen Sie die Informationen über Bedienung und Wartung in der Bedienungsanleitung;
 - C. Schäden durch unsachgemäße Montage, Installation oder Demontage von Produkten und / oder Zubehör;
 - Lesen Sie die Informationen über Bedienung und Montage in der Bedienungsanleitung;
 - D. Schäden durch Korrosion, Schimmel oder Rost durch unsachgemäße Wartung, Pflege und Lagerung;
 - E. Schäden, die durch normale Abnutzung oder durch normalen Zeitablauf verursacht wurden;
 - Dazu gehören: Risse oder Brüche der Schläuche; Reifenschäden; Reifenprofilsschäden, Ausbleichen der Stoffe infolge mechanischer Verwendung (z. B. an Gelenken oder Bedeckung der beweglichen Teile);
 - F. Schäden oder Erosion durch Sonne, Schweiß, Reinigungsmittel, Lagerbedingungen oder häufiges Waschen usw.;
 - G. Schäden durch Unfall, Missbrauch, unsachgemäße Verwendung, Feuer, Flüssigkeit, Erdbeben und andere äußere Ursachen;
 - H. Produkte, deren Funktionen ohne schriftliche Zustimmung von 4Kraft geändert wurden;
 - I. Produkten, von denen die Seriennummer oder Chargennummer entfernt oder in irgendeiner Weise zerstört wurde;
 - J. Schäden durch die Verwendung von Komponenten und Produkten der anderen Produzenten, einschließlich, aber nicht beschränkt auf: Getränkehalter, Schirme, Reflektoren, Glocken;
 - K. Schäden durch Transport oder Flugzeugpersonal.
8. Die Garantiedauer für das dem Produkt beigefügte Zubehör beträgt 6 Monate ab Verkaufsdatum, ausgenommen von den oben erwähnten Schäden.
9. Diese Garantiebedingungen ergänzen die gesetzlichen Ansprüche des Kunden gegenüber 4KRAFT sp. z o.o. Die Garantie schließt die Rechte des Kunden, die sich aus den Vorschriften über die Gewährleistung für Mängel am verkauften Produkt ergeben, nicht aus, beschränkt sie nicht und stellt sie nicht ein.
10. Der vollständige Text der Garantiebedingungen ist auf der Website WWW.KINDERKRAFT.COM verfügbar.

Alle Rechte an dieser Studie liegen vollständig bei 4Kraft Sp. z o.o. Jede nicht autorisierte Verwendung, die ihrem beabsichtigten Zweck widerspricht, insbesondere: Verwendung, Kopieren, Reproduktion, Weitergabe - ganz oder teilweise ohne Zustimmung von 4Kraft Sp. z o.o. kann rechtliche Konsequenzen haben.

Please read this user manual carefully before using your child's car seat for the first time. It is your responsibility to ensure your child's safety and failure to read this manual may affect it.

1.0 Car seat elements

1. Headrest
2. Baby insert
3. 5-point seat belt buckle
4. 5-point seat belt adjustment button
5. Adjustment belt
6. Seat recline lever
7. Seat rotation lever with indicator
8. Leg extension indicator
9. Support leg
10. Footrest with indicator
11. Interior belt holders
12. ISOFIX sliding lever
13. Head restraint adjustment lever
14. Anti-rotation frame
15. Release button with ISOFIX status indicator
16. ISOFIX attachments
17. Height adjustment button for the support leg
18. ISOFIX guides
19. ISOFIX attachment cover

2.0 Usage

The car seat was designed, tested and approved according to the requirements of UN/ECE Regulation No. 129 concerning the approval of child restraint systems (UN/ECE R129/03). The I-GUARD car seat is designed for the transport of children between 40 and 105 cm (up to approximately 4 years old).

The seat must be installed in the vehicle using the ISOFIX attachments and a support leg. This car seat can only be installed on vehicle seats that have been approved for the use of child restraint systems in accordance with the vehicle handbook. The child in the seat is secured using the 5-point seat belt. **CAUTION:** Before every journey, make sure that the 5-point seat belts are correctly adjusted and firmly fastened to the child's body. The safety harness must never be twisted!

Do not position the seat forward-facing until the child is 15 months old and 76 cm tall.
(fig. A.14)

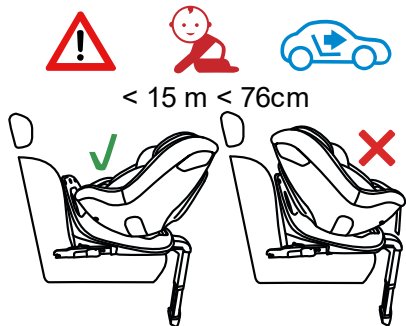

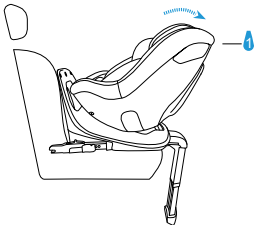
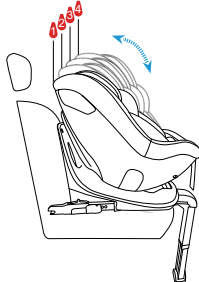
Seat mountings	Seat orientation	Seat position	Size of the child
ISOFIX + support leg	rearward-facing		40cm–105cm 0 months – approx. 4 years
ISOFIX + support leg	forward-facing		76cm–105cm > 15months – approx. 4 years

3.0 Safety instructions

Please take a few minutes to read this user manual to ensure your child's safety. Many avoidable injuries are caused by reckless and improper use of the seat.

NOTE: It is always good to have the manual within reach. We advise you to keep it in a designated place on the inside of the seat under the backrest cover.

- The seat is only suitable for installation on forward-facing car seats. The seat must not be installed on rearward or side-facing seats. The seat must always be secured using the ISOFIX attachment with the support leg.

- DO NOT place a child restraint on seats with active front airbags as this can be dangerous. This does not apply to side airbags.

- If installed on the front seat, the front airbag must be deactivated. It is recommended to install the child seat only on the rear seats of the vehicle. For guidance on the suitability of a vehicle seat for use with a child restraint system, refer to the vehicle handbook.

- Before every journey, make sure that the 5-point seat belts are correctly adjusted and firmly fastened to the child's body. Under no circumstances must the safety harness be twisted!

- **REMEMBER, THE CLOSER THE BELT IS TO THE CHILD'S BODY, THE GREATER THE LEVEL OF SAFETY. THEREFORE, DO NOT WEAR THICK CLOTHING UNDER THE BELT.**

- The lap belts of the seat belt must run as low as possible across your child's groin to ensure an optimum effect in the event of an accident.

- Only an optimally adjusted head restraint can give your child maximum protection and comfort while ensuring that the shoulder straps fit properly.

- The seat should be replaced if it has been subjected to sudden stresses during a traffic accident.

- The car seat must not be modified in any way without the approval of the relevant approval authority. Failure to install the seat in accordance with the instructions supplied by the manufacturer may lead to risks to life and health.

- Keep your child's car seat out of direct sunlight, otherwise the heated parts could burn your child. Protect your child and the car seat from the sun's rays.

- Never leave your child unattended in a child seat.

- Ensure that luggage and other objects are sufficiently secured, particularly on the shelf under the rear window, as they could cause injury in the event of a collision.

- The seat cannot be used without the cover.

- The infant insert serves to protect the baby and must be used until the baby reaches a height of 60 cm.

- Do not use a replacement cover other than the one recommended by the manufacturer as it is an integral part of the seat's safety system.

- We recommend that you keep the instruction manual for the seat as long as it is in use.

- Do not use attachment points other than those described in the instructions and marked on the seat.

- All hard components and plastic parts of the child seat must be positioned and installed in such a way that they cannot be trapped by the vehicle's sliding seat or doors under normal conditions of use.

- Inspect the seat regularly, paying particular attention to the attachment points, seams and adjusting devices. Make sure that all mechanical parts are fully functional. Never grease or oil any part of the child seat. Stop using the seat if parts are damaged or loose.
- In the event of an emergency, it is important to release the seat belts quickly. This means that the 5-point harness release button is not fully secured, ensure that your child does not play with the 5-point harness buckle.
- Set a good example for your child and always wear a seat belt. An adult who is not wearing a seat belt can also pose a risk to a child.
- Before every car journey, make sure that the seat is correctly positioned.
- The seat must also be secured when not in use. An unsecured child seat can cause injury to passengers even in emergency braking.
- Always ensure that the car seat does not become jammed on any surface when closing the vehicle door or adjusting the rear seat.
- For some vehicle seats made of delicate materials, using the car seat can leave marks or cause discolouration. To prevent this, you can place a blanket, towel or similar product under the car seat.

4.0 In-vehicle installation

In the event of sudden braking or an accident, persons not wearing seat belts may cause injury to other passengers.

Always check that:

- The seatbacks in the vehicle are locked (i.e. the rear seat folding backrest lock is engaged).
- All heavy objects and those with sharp edges are secured (e.g. on the rear shelf).
- All passengers have fastened their seat belts.
- The seat is always secured, even if the child is not being carried in it.

4.1 Rearward-facing installation for children from 40 to 105 cm (0 to approx. 4) using the ISOFIX attachment system with a support leg.

IMPORTANT! The location of the ISOFIX attachment points and other necessary information for installing the seat in the vehicle is given in the vehicle handbook. The user **MUST** also read the manual from the vehicle.

- Before positioning the seat in the car, we recommend unfolding the support leg (9) (fig. A.2).
- The cover (19) on the ISOFIX attachments (16) (if not already removed) must be removed from the seat, for this purpose push the ISOFIX release button (15), and the system will release the cover, which must be removed (fig. A.3a, A.3b).
- Place the seat without the cover (19) with the folded-out support leg on the vehicle seat.
- Attach the ISOFIX guides (18) to the car seat connectors (A.4).
- Slide the ISOFIX attachments (16) to their maximum length by unlocking and holding the sliding lever (12) (fig. A.5a) and then sliding the attachments (fig. A.5b). This has to be done on both sides of the seat.
- Connect the extended ISOFIX attachments (16) to the ISOFIX guides (18) installed in the car seat until a characteristic click occurs (figure A.6). After the correct installation of the ISOFIX

attachments, the indicator on the button (15) will change from red to green; verify the correct installation with green indicators (fig. A.7a, A.7b).

- **ATTENTION!** The locking clips are only correctly fastened when both button markers are completely green.
- Push the base with a left-right movement towards the backrest of the vehicle seat until it is completely aligned with the backrest of the anti-rotation frame (14) (fig. A.8)
- When the seat is correctly installed with ISOFIX, position the seat rearward facing. Push the seat rotation lever (7) (fig. A.9) to turn the seat rearward (fig. A.10a), a correctly locked position will be indicated by the green colour indicator at the seat rotation lever (7).
- Make sure the base is fixed by trying to pull it out of the ISOFIX attachment points.
- When the seat is correctly installed with the ISOFIX attachments and the base's anti-rotation frame is fully seated against the backrest of the seat, proceed to adjust the support leg (9). **ATTENTION:** Before adjusting the support leg make sure the support leg extension indicator is green (8).
- Only after this has been done should the height of the support leg be adjusted.
- By holding down the leg height adjustment button (17), you will release the leg height lock and the leg should automatically extend. Adjust the leg height so that the foot meets resistance with the vehicle's ground; now you can release the button. If after the leg height lock the foot indicator (10) turns green, it means that the installation is correct (fig. A.13) otherwise repeat the adjustment of the support leg height.

ATTENTION! Never mount the foot of the support leg on the glove box on the floor of the vehicle, there is a risk of the glove box collapsing during an accident, if in doubt consult the vehicle handbook.

ATTENTION: The support leg must never hang in the air and no objects may be placed under it.

IMPORTANT: Make sure the support leg is supporting and not raising the bottom of the I-GUARD seat above the plane of the car seat.

- Take hold of the seat and check that it is securely fastened without slack. All ISOFIX attachments and support leg indicators should display green. If not, repeat the previous installation steps.

NOTE: Make sure the seat position is well established and stable. Check the indicators on the ISOFIX attachment and the support leg.

4.2 Forward-facing seat installation for children between 76 and 105 cm using the ISOFIX attachment system with a support leg.

IMPORTANT! The location of the ISOFIX attachment points and other necessary information for installing the seat in the vehicle is given in the vehicle handbook. The user **MUST** also read the manual from the vehicle.

- Before positioning the seat in the car, we recommend unfolding the support leg (9) (fig. A.2).
- The cover (19) on the ISOFIX attachments (16) (if not already removed) must be removed from the seat, for this purpose push the ISOFIX release button (15), and the system will release the cover, which must be removed (fig. A.3a, A.3b).

- Place the seat without the cover (19) with the folded-out support leg on the vehicle seat.
- Attach the ISOFIX guides (18) to the car seat connectors (A.4).
- Slide the ISOFIX attachments (16) to their maximum length by unlocking and holding the sliding lever (12) (fig. A.5a) and then sliding the attachments (fig. A.5b). This has to be done on both sides of the seat.
- Connect the extended ISOFIX attachments (16) to the ISOFIX guides (18) installed in the car seat until a characteristic click occurs (fig. A.6). After the correct installation of the ISOFIX attachments, the indicator on the button (15) will change from red to green; verify the correct installation with green indicators (fig. A.7a, A.7b).
- **ATTENTION!** The locking clips are only correctly fastened when both button markers are completely green.
- When the seat is correctly installed with ISOFIX, position the seat facing forward. Push the seat rotation lever (7); (fig. A.9) to turn the seat in the direction of travel (fig. A.10b), a correctly locked position will be indicated by the green colour indicator at the seat rotation lever (7).
- Make sure the base is fixed by trying to pull it out of the ISOFIX attachment points.
- Push the base with a left-right movement towards the backrest of the vehicle seat until it is completely aligned with the backrest of the anti-rotation frame (14) (fig. A.8)
- When the seat is correctly installed with the ISOFIX attachments and the base's anti-rotation frame is fully seated against the backrest of the seat, proceed to adjust the support leg (9). **ATTENTION:** Before adjusting the support leg make sure the support leg extension indicator is green (8).
- Only after this has been done should the height of the support leg be adjusted.
- By holding down the leg height adjustment button (17), you will release the leg height lock and the leg should automatically extend. Adjust the leg height so that the foot meets resistance with the vehicle's ground; now you can release the button. If after the leg height lock the foot indicator (10) turns green, it means that the installation is correct (fig. A.13) otherwise repeat the adjustment of the support leg height.

ATTENTION! Never mount the foot of the support leg on the glove box on the floor of the vehicle, there is a risk of the glove box collapsing during an accident, if in doubt consult the vehicle handbook.

ATTENTION: The support leg must never hang in the air and no objects may be placed under it.

IMPORTANT: Make sure the support leg is supporting and not raising the bottom of the I-GUARD seat above the plane of the car seat.

- Take hold of the seat and check that it is securely fastened without slack. All ISOFIX attachments and support leg indicators should display green. If not, repeat the previous installation steps.

NOTE: Make sure the seat position is well established and stable. Check the indicators on the ISOFIX attachment and the support leg.

5.0 Height of headrest and shoulder straps

To adjust the height of the headrest, proceed as follows:

- At the same time, while holding down the 5-point harness adjustment button (4), loosen the harness to allow for more freedom in adjusting the height of the headrest.
- Hold the head restraint adjustment lever (13) which is located at the back of the headrest. If you want to raise the headrest, pull the handle gently upwards. Adjust the headrest to the desired height. When the height has been adjusted, release the adjusting handle, and the headrest will be locked in the selected position.
- The height of the headrest can be lowered by pressing the height adjustment lever (13). When the height has been adjusted, release the adjusting handle, and the headrest will be locked in the selected position.

Adjust the height of the shoulder straps so that the strap enters the seat back flat, horizontally just above the child's shoulders. Make sure that the shoulder straps are correctly adjusted to the child's shoulders according to (fig. B.1).

NOTE: If necessary, repeat the adjustment of the headrest height until the shoulder straps are adjusted to the optimal height. Make sure that the harness is not twisted.

5.1 Rotating mechanism

- The rotation mechanism is a function which helps to position the child in the seat or to remove it in a comfortable way. Correct positioning of the seat in the direction of travel (fig. A.14):

- a) from 40 to 105 cm rearward-facing,
- b) from 76 to 105 cm forward-facing.

- Turn the seat with the seat rotation lever (7), this function allows you to easily position and remove the child from the seat. Turn the seat, place the child in the seat, secure the child with the 5-point harness, and perform the rotation of the seat according to the above recommendation for each cm group. Verify that the rotation function is correctly locked. For this purpose check the colour of the indicator near the seat rotation lever (7) - the green colour confirms that the seat rotation function is locked (Fig. A.9).

5.2 Backrest adjustment / Backrest tilt adjustment

- The angle of the seat can be adjusted (fig. A.4) using the lever (6) under the seat. Pull the lever and move the seat. Release the lever at the desired position. Move the seat slightly until you hear a distinct clicking sound - the seat is now secured in the chosen position.

NOTE: Between 40 and 105 cm with the seat rearward-facing, use position '1', the most reclined position of the seat (fig. B.2a). Between 76 and 105 cm with the seat installed forward-facing, you can use the full range of backrest recline adjustment in positions '1' to '4' (fig. B.2b).

5.3 Securing the child with a 5-point seat harness

- Loosen the harness completely by pressing the button (4) and pulling the harness. Do not pull on the shoulder cushions.
- Release the buckle (3). Hook the 5-point harness on the harness holders (11), which are located at the sides of the seat (fig. B.3). Position your child in the seat.
- Adjust the headrest to the child's height (see section 5.0).
- Fold the two buckle clasps together to interlock and insert them into the buckle (3) until you hear a 'click'.

5.4 Tightening of 5-point safety harnesses

- Pull on the shoulder straps to eliminate any play in the hip area so the belt lies flat.
- Tighten the 5-point harnesses with the adjusting belt (5) until the harnesses lie flat on and close to the child's body. Ensure that the shoulder straps are snug against the child's shoulders. Proper tension is ensured when, in the space between the shoulder straps and the child's chest, a maximum of one finger (approx. 1 cm) can be inserted between the straps and the child's body (fig. B.4).

NOTE: The 5-point harnesses must be positioned as low as possible on the child's hips. Make sure the harness is not twisted.

5.5 Insert

A child insert not only improves comfort and gives extra support for very young children but also serves to protect the child. The insert must be used until your child is 60 cm tall (fig B.5). When your child reaches a height of 60 cm, the insert must be removed (fig B.6).

Remember: An insert is a complete unit and you must not modify it in any way. Store the child insert in a safe place for future use. NOTE: Only use this original Kinderkraft I-GUARD insert. This insert is only intended for use with the I-GUARD seat.

5.6 Removing the seat (ISOFIX attachment system + support leg)

- To release the support leg support (9), press the support leg height adjustment button (17). Grasp the foot (10) and slide it back into the support leg.
- Press the release button (15) located on both ISOFIX attachments. The attachments will be released and the colour of the ISOFIX indicators (15) will change from green to red. Retract the ISOFIX attachments using the shift lever (12), slide them back into the seat base by exerting pressure on the attachments towards the seat, so that they engage in the seat base, do this on both sides of the seat.

6.0 Removing/fitting the cover

- Removing the covers of the inner belts: undo the hook-and-loop fastener on the inside of the covers and remove the covers, which are hooked to the metal hooks (fig. C.1).
- Removing the back and the seat cover: detach the four tensioning fasteners securing the cover to the back part of the seat backrest (fig. C.2, C.3). Remove the cover from the side covers by sliding the fabric (fig. C.4).

- Gently pulling the fabric from both sides of the seat towards the outside of the seat, slide the cover off the front of the seat. Make sure that the fabric slides down around the belt adjustment button. The cover can now be removed from the seat by pulling it over the headrest.
- Removing the cover from the headrest: Grasp the upper part of the cover behind the headrest height adjustment button and gently slide the fabric off the upper part of the headrest (fig. C.5). Once the material on the upper part has been slid off, proceed to the removal of the cover on the sides of the headrest. To install the cover, proceed in the reverse order.

6.1 Cleaning

Only use the original cover as it is an important part of the safety of the seat.

CAUTION: Do not use the seat without the cover. Make sure you check and clean the seat regularly.

- The cover can be removed and washed in mild powder on a delicate programme (30°C). Please observe the washing instructions on the cover label. The colours may fade if washed at temperatures above 30°C. Do not spin dry or tumble dry the cover (this may cause the fabric layers to separate). The cover should not be exposed to prolonged sunlight.
- Plastic parts can be cleaned with a mild detergent and warm water. Never use strong cleaning agents or bleach!
- Components such as the 5-point harness adjustment strap and the crotch belt buckle are components that should be checked regularly as they are prone to foreign bodies and can be cleaned with a soft cloth or sponge using warm water.

7.0 Guarantee

1. All Kinderkraft products are covered by a 24-month guarantee. The guarantee period starts from the day the product is handed over to the Buyer.
2. The guarantee shall only apply in the territory of the member countries of the European Union excluding overseas territories (as currently defined, including in particular: Azores, Madeira, Canary Islands, French Overseas Departments, Åland Islands, Athos, Ceuta, Melilla, Heligoland, Büsingen am Hochrhein, Campione d'Italia and Livigno) and the territory of the United Kingdom of Great Britain and Northern Ireland excluding British Overseas Territories (including but not limited to Bermuda, Cayman Islands, Falkland Islands).
3. In countries not listed above the manufacturer's guarantee is not valid. The conditions of the additional guarantee may be specified by the Seller.
4. Limited guarantee extensions of up to 120 months (10 years) are possible in certain countries. The complete terms and conditions as well as the guarantee extension registration form are available at WWW.KINDERKRAFT.COM
5. The guarantee shall apply only in the territory indicated in paragraph 2.
6. Claims should be submitted by completing the form available on WWW.RMA.KINDERKRAFT.COM

7. The guarantee does not cover:
- A. Cosmetic damage, including but not limited to scratches, dents and cracks in the plastic unless the failure is due to a defect in material or workmanship;
 - B. Damage resulting from misuse or poor maintenance - including but not limited to mechanical damage to products caused by misuse or poor maintenance;
 - Refer to the product use and maintenance instructions in the user manual;
 - C. Damage caused by improper assembly, installation or disassembly of products and accessories;
 - Refer to the instructions for use and installation of the product contained in the user manual;
 - D. Damage caused by corrosion, mould or rust, resulting from improper maintenance, care and storage;
 - E. Damage caused by normal wear and tear or otherwise resulting from the normal passage of time;
 - This includes tears or punctures in inner tubes; damage to tyres; damage to tyre tread; fabric fading resulting from mechanical use (e.g. on joints and covering of moving parts);
 - F. Damage or erosion caused by the sun, perspiration, detergents, storage conditions or frequent washing, etc;
 - G. Damage caused by accident, abuse, misuse, fire, contact with liquid, earthquake or other external causes;
 - H. Products that have been modified to change functionality without 4Kraft's written consent;
 - I. Products from which the serial number or lot number has been removed or tampered with in any way;
 - J. Damage caused by the use of third-party components or products - including but not limited to cup holders, umbrellas, reflective elements, bells;
 - K. Damage caused by transport or by aircraft handling.
8. The guarantee period for accessories included with the device is 6 months from the date of sale, excluding the damages described above.
9. These guarantee terms and conditions are complementary to the Customer's statutory rights against 4KRAFT sp. z o.o. The guarantee does not exclude, limit or suspend the Customer's rights under warranty for defects in goods sold.
10. The full text of the Terms and Conditions of the Guarantee is available on the website WWW.KINDERKRAFT.COM

All rights to this publication belong entirely to 4Kraft Sp. z o.o. Any unauthorized use contrary to its purpose, in particular using, copying, duplicating, making available - in whole or in part - without the consent of 4Kraft Sp. z o.o. may result in legal consequences.

Lea detenidamente este manual de instrucciones antes de utilizar la silla de coche para niños por primera vez. Es su responsabilidad garantizar la seguridad de su hijo y el hecho de no leer este manual lo puede afectar.

1.0 Componentes de la silla de coche

- | | |
|---|---|
| 1. Reposacabezas | 11. Soportes para los cinturones interiores |
| 2. Inserto para bebés | 12. Palanca de deslizamiento del ISOFIX |
| 3. Hebilla del arnés de 5 puntos | 13. Palanca de ajuste del reposacabezas |
| 4. Botón de ajuste del arnés de 5 puntos | 14. Dispositivo antirrotación |
| 5. Correa de ajuste | 15. Botón de liberación con indicador de ISOFIX |
| 6. Palanca de inclinación del asiento | 16. Anclajes ISOFIX |
| 7. Palanca de rotación del asiento con el indicador | 17. Botón de ajuste de altura de la pata de apoyo |
| 8. Indicador de extensión de la pata | 18. Guías ISOFIX |
| 9. Pata de apoyo | 19. Carcasa para anclajes ISOFIX |
| 10. Punta de pata con el indicador | |

2.0 Uso

La silla de coche ha sido diseñada, homologada y aprobada para el uso de acuerdo con los requisitos del Reglamento nº 129 de la UNECE/ONU sobre la homologación de los sistemas de retención infantil (UN/ECE R129/03). La silla de coche I-GUARD está diseñada para el transporte de niños con altura entre 40 y 105 cm (hasta unos 4 años de edad).

La silla de coche debe instalarse en el vehículo mediante los anclajes ISOFIX y la pata de apoyo. Esta silla de coche sólo puede instalarse en asientos de vehículos que hayan sido homologados para el uso de sistemas de retención infantil de acuerdo con el manual de uso del vehículo. El niño en la silla de coche está asegurado con el arnés de 5 puntos. **ATENCIÓN:** Antes de cada viaje, compruebe que el arnés de 5 puntos esté correctamente ajustado y adaptado al cuerpo del niño. ¡Los cinturones no deben ser enredados!

No coloque la silla de coche mirando hacia adelante hasta que el niño cumpla 15 meses y mida por lo menos 76 cm.

(fig.A.14)

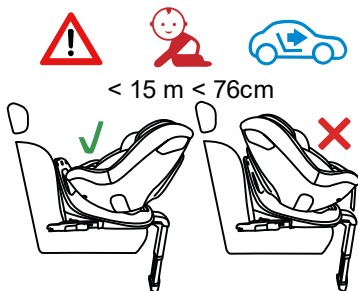

Montaje de la silla de coche	Orientación de la silla de coche	Posición de la silla de coche	Tamaño del niño
ISOFIX + pata de apoyo	hacia atrás		40cm–105cm 0 meses – aprox. 4 años
ISOFIX + pata de apoyo	hacia adelante		76cm–105cm > 15 meses – aprox. 4 años

3.0 Advertencias de seguridad

Tome su tiempo para leer este manual de instrucciones a fin de garantizar la seguridad de su hijo. Muchas lesiones evitables se producen por un uso imprudente e inadecuado de las sillas de coche.

ADVERTENCIA: Siempre tenga las presentes instrucciones al alcance de la mano. Guárdelas en la bolsa de la silla de coche debajo de la funda del respaldo destinada a tal fin.

- La silla de coche está diseñada para su instalación en asientos de coche orientados hacia adelante. La silla de coche no debe instalarse en asientos orientados hacia atrás o hacia los lados. La silla debe asegurarse siempre con los anclajes ISOFIX y la pata de apoyo.

- **NO COLOQUE** la silla de coche en asientos equipados con airbags delanteros activos, ya que puede ser peligroso. No se aplica a los airbags laterales.

- En caso de montar la silla de coche en asientos de pasajero, hay que desactivar los airbags delanteros. Se recomienda instalar la silla de coche solo en asientos traseros del vehículo. Para obtener consejos sobre los asientos de coche aptos para el uso de la silla infantil, consulte el manual de uso del vehículo.

- Antes de cada viaje, compruebe que el arnés de 5 puntos esté correctamente ajustado y adaptado al cuerpo del niño. ¡Los cinturones no deben ser enredados!

- **RECUERDE QUE CUANTO MÁS AJUSTADO ESTÉ EL CINTURÓN AL CUERPO DEL NIÑO, MAYOR SERÁ EL NIVEL DE SEGURIDAD. POR LO TANTO, NO LE PONGA ROPA GRUESA AL NIÑOS EN SILLAS DE COCHE.**

- Las correas de cadera deben pasar lo más bajo posible al lado de la ingle del niño para garantizar la óptimo seguridad en caso de accidente.

- Sólo gracias al ajuste adecuado del reposacabezas y la correcta adaptación de las correas de hombro, se puede proporcionar al bebé la máxima protección y comodidad posibles.

- La silla de coche debe ser reemplazada, si ha sido sometido a presiones repentinas durante un accidente de tráfico.

- No modifique la silla de coche de ningún modo sin la previa aprobación por parte de la autoridad de homologación correspondiente. El incumplimiento de la instalación de la silla de coche de acuerdo con las instrucciones suministradas por el fabricante pueden producir riesgos para la vida y la salud.

- Proteja la silla de coche infantil de los efectos del sol, de lo contrario los elementos calentados podrían causar quemaduras al bebé. Proteja a su hijo y la silla del coche de los rayos del sol.

- No deje al bebé sin vigilancia en la silla en ningún momento.

- Asegúrese de que el equipaje y los demás objetos estén bien sujetos, especialmente en el estante de la ventana trasera, ya que los objetos sueltos pueden causar lesiones en caso de accidente.

- La silla no debe utilizarse sin la funda.

- El inserto para recién nacidos sirve para proteger al bebé y debe utilizarse hasta que éste alcance una altura de 60 cm.

- No utilice fundas de repuesto distintas de las recomendadas por el fabricante, ya que es parte integrante del sistema de seguridad de la silla de coche.

- Se recomienda conservar el manual de instrucciones durante toda la vida útil de la silla de coche.
- No se debe utilizar anclajes distintos de los mencionados en el manual de instrucciones y marcados en la silla de coche.
- Todos los componentes duros y las piezas de plástico deben colocarse e instalarse de forma que no queden atrapados en una puerta o asiento abatible durante un uso normal del vehículo.
- Inspeccione periódicamente la condición técnica de la silla de coche, prestando especial atención a los anclajes, el cosido y los mecanismos de ajuste. Asegúrese de que todas las partes mecánicas estén en pleno funcionamiento. No engrase nunca ninguna parte de la silla infantil.
- No utilice la silla de coche, si las piezas han resultado dañadas o sueltas.
- En caso de emergencia, es importante que se pueda sacar al niño rápidamente. Esto significa que la hebilla no es totalmente segura y, por lo tanto, hay que evitar que el niño juegue con la hebilla del arnés de 5 puntos.
- Se recomienda dar un buen ejemplo a los niños y llevarlos siempre con el cinturón de seguridad abrochado. Un adulto que no lleve puesto el cinturón de seguridad también puede suponer un riesgo para el niño.
- Antes de cada viaje, compruebe que la silla de coche esté correctamente instalada.
- Cuando no se utiliza la silla de coche, se recomienda fijarla para evitar que cause lesiones a los pasajeros en caso de una frenada de emergencia.
- Asegúrese siempre de que la silla de coche no se quede atrapada en ningún lugar a la hora de cerrar la puerta del coche o ajustar el asiento abatible.
- En el caso de algunos asientos fabricados con materiales delicados, el uso de la silla de coche puede dejar marcas y/o causar alteración de color. Para evitarlo, puedes colocar una manta, toalla u otro producto similar debajo de la silla de coche.

4.0 Instalación en el vehículo

En el caso de frenada brusca o accidente, las personas no sujetas con el cinturón de seguridad pueden herir a otros pasajeros.

Siempre compruebe que:

- los respaldos de asientos traseros estén bloqueados (es decir, el sistema de plegado queda bloqueado).
- todos los objetos pesados y con bordes afilados estén bien sujetos (p.ej., en el estante trasero).
- todos los pasajeros estén sujetos con los cinturones de seguridad.
- la silla de coche esté sujeta, incluso cuando el niño no la usa.

4.1 Instalación de la silla de coche orientada hacia atrás para niños con altura entre 40 y 105 cm (desde 0 hasta unos 4 años de edad) mediante el sistema de anclaje ISOFIX y la pata de apoyo.

NOTA: La ubicación de los puntos de anclaje ISOFIX y otras informaciones necesarias para la instalación de la silla de coche se encuentran en el manual de uso del vehículo. El usuario TIENE QUE leer este manual.

- Antes de colocar la silla de coche, se recomienda extender la pata de apoyo (9) (fig. A.2).
- Hay que retirar la carcasa (19) de los anclajes ISOFIX (16) (a menos que se haya retirado antes); para ello pulse el botón de liberación de ISOFIX (15), el sistema soltará el protector para retirarlo (fig. A.3a, A.3b).
- Coloque la silla de coche sin carcasa (19) con la pata de apoyo extendida en el asiento del vehículo.
- Instale las guías ISOFIX (18) en los conectores del asiento del vehículo (A.4).
- Deslice los anclajes ISOFIX (16) obteniendo su máxima longitud; lo puede hacer manteniendo abierta la palanca de deslizamiento (12) (fig. A.5a) y tirando de los anclajes (fig. A.5b). Esto debe hacerse en ambos lados de la silla de coche.
- Conecte los anclajes ISOFIX (16) extendidos con las guías ISOFIX (18) instaladas en el asiento del vehículo hasta que se oiga un clic característico (fig. A.6). Después de la correcta instalación de los anclajes ISOFIX, el indicador en el botón de liberación (15) cambiará de rojo a verde, verifique si la instalación ha sido correcta observando si los indicadores están en verde (fig. A.7a, A.7b).
- ¡PRECAUCIÓN!: Los anclajes de bloqueo se instalan correctamente solo cuando los dos indicadores están completamente verdes.
- Empuje la base con un movimiento de izquierda a derecha hacia el respaldo del asiento del vehículo hasta que esté firmemente fijada al respaldo del dispositivo antirrotación (14) (fig. A.8)
- Cuando la silla de coche esté instalada correctamente con el sistema ISOFIX, se puede proceder a orientarla hacia atrás. Presione la palanca de rotación del asiento (7) (fig. A.9) para mover la silla de coche hacia atrás (fig. A.10a), el color verde en el indicador de la palanca de rotación del asiento (7) confirmará su posición correcta.
- Asegúrese de que la base esté fijada firmemente, para eso puede intentar sacarla de los puntos de anclaje ISOFIX.
- Cuando la silla de coche esté instalada correctamente con los anclajes ISOFIX, y el dispositivo antirrotación de la base esté firmemente fijado al respaldo del asiento, proceda a ajustar la pata de apoyo (9). ¡PRECAUCIÓN! Antes de ajustar la pata de apoyo, asegúrese de que el indicador de extensión de la pata de apoyo esté en verde (8).
- Sólo después de realizar estas acciones, se debe proceder a ajustar la altura de la pata de apoyo.
- Mantenga presionado el botón de ajuste de altura de la pata (17) para liberar el bloqueo de la altura de la pata, de este modo la pata debe extenderse automáticamente. Ajuste la altura de la pata haciendo que apoye firmemente en el suelo del vehículo, hasta entonces puede soltar el botón. El indicador en la punta de la pata (10) se pondrá en verde aplicando el peso

adecuado en la silla de coche. Si el indicador (10) se pone en verde después de bloquear la altura de la pata, significa que la instalación se ha realizado correctamente (fig. A.13), de lo contrario repita el ajuste de la altura de la pata de apoyo.

¡PRECAUCIÓN! No instale la punta de la pata de apoyo encima de la guantera en el suelo del vehículo, ya que existe el riesgo de que la guantera se derrumbe en caso de accidente. Si tiene dudas, consulte el manual de uso del vehículo.

¡PRECAUCIÓN! La pata de apoyo nunca debe colgar en el aire o estar apoyada en otros objetos.

¡PRECAUCIÓN! Asegúrese de que la pata de apoyo cumpla su función y no eleve la parte inferior de la silla de coche I-GUARD por encima de la superficie del asiento del vehículo.

- Tire de la silla de coche para comprobar si está bien sujeta y no tenga ninguna holgura. Todos los indicadores de los anclajes ISOFIX y los de la pata de apoyo deben estar en verde. Si no es así, repita los pasos de instalación anteriores.

¡PRECAUCIÓN! Asegúrese de que la posición de la silla de coche sea estable. Revise los indicadores de los anclajes ISOFIX y los de la pata de apoyo.

4.2 Instalación de la silla de coche orientada hacia adelante para niños con altura entre 76 y 105 cm mediante el sistema de anclaje ISOFIX y la pata de apoyo.

NOTA: La ubicación de los puntos de anclaje ISOFIX y otras informaciones necesarias para la instalación de la silla de coche se encuentran en el manual de uso del vehículo. El usuario TIENE QUE leer este manual.

- Antes de colocar la silla de coche, se recomienda extender la pata de apoyo (9) (fig. A.2).
- Hay que retirar la carcasa (19) de los anclajes ISOFIX (16) (a menos que se haya retirado antes); para ello pulse el botón de liberación ISOFIX (15), el sistema soltará el protector para retirarlo (fig. A.3a, A.3b).
- Coloque la silla de coche sin carcasa (19) con la pata de apoyo extendida en el asiento del vehículo.
- Instale las guías ISOFIX (18) en los conectores del asiento del vehículo (A.4).
- Deslice los anclajes ISOFIX (16) obteniendo su máxima longitud; lo puede hacer manteniendo abierta la palanca de deslizamiento (12) (fig. A.5a) y tirando de los anclajes (fig. A.5b). Esto debe hacerse en ambos lados de la silla de coche.
- Conecte los anclajes ISOFIX (16) extendidos con las guías ISOFIX (18) instaladas en el asiento del vehículo hasta que se oiga un clic característico (figura A.6). Después de la correcta instalación de los anclajes ISOFIX, el indicador en el botón de liberación (15) cambiará de rojo a verde, verifique si la instalación ha sido correcta observando si los indicadores están en verde (fig. A.7a, A.7b).
- ¡PRECAUCIÓN!: Los anclajes de bloqueo se instalan correctamente solo cuando los dos indicadores están completamente verdes.
- Cuando la silla de coche esté instalada correctamente con el sistema ISOFIX, se puede proceder a orientarla hacia adelante. Presione la palanca de rotación del asiento (7) (fig. A.9) para orientar la silla de coche hacia adelante (fig. A.10b), el color verde en el indicador de la palanca de rotación del asiento (7) confirmará la posición correcta.

- Asegúrese de que la base esté fijada, para eso puede intentar sacarla de los puntos de anclaje ISOFIX.
- Empuje la base con un movimiento de izquierda a derecha hacia el respaldo del asiento del vehículo hasta que esté firmemente fijada al respaldo del dispositivo antirrotación (14) (fig. A.11)
- Cuando la silla de coche esté instalada correctamente con los anclajes ISOFIX y el dispositivo antirrotación de la base esté firmemente fijado al respaldo del asiento (fig. A.12), proceda a ajustar la pata de apoyo (9). **ATENCIÓN:** Antes de ajustar la pata de apoyo, asegúrese de que el indicador de extensión de la pata de apoyo esté en verde (8).
- Sólo después de realizar estas acciones, se debe proceder a ajustar la altura de la pata de apoyo.
- Mantenga presionado el botón de ajuste de altura de la pata (17) para liberar el bloqueo de la altura de la pata, de este modo la pata debe extenderse automáticamente. Ajuste la altura de la pata haciendo que apoye firmemente en el suelo del vehículo, hasta entonces puede soltar el botón. El indicador en la punta de la pata (10) se pondrá en verde aplicando el peso adecuado en la silla de coche. Si el indicador (10) se pone en verde después de bloquear la altura de la pata, significa que la instalación se ha realizado correctamente (fig. A.13), de lo contrario repita el ajuste de la altura de la pata de apoyo.

¡PRECAUCIÓN! No instale la punta de la pata de apoyo encima de la guantera en el suelo del vehículo, ya que existe el riesgo de que la guantera se derrumbe en caso de accidente. Si tiene dudas, consulte el manual de uso del vehículo.

¡PRECAUCIÓN! La pata de apoyo nunca debe colgar en el aire o estar apoyada en otros objetos.

¡PRECAUCIÓN! Asegúrese de que la pata de apoyo cumpla su función y no eleve la parte inferior de la silla de coche I-GUARD por encima de la superficie del asiento del vehículo.

- Tire de la silla de coche para comprobar si está bien sujeta y no tenga ninguna holgura. Todos los indicadores de los anclajes ISOFIX y los de la pata de apoyo deben estar en verde. Si no es así, repita los pasos de instalación anteriores.

¡PRECAUCIÓN! Asegúrese de que la posición de la silla de coche sea estable. Revise los indicadores de los anclajes ISOFIX y los de la pata de apoyo.

5.0 Altura del reposacabezas y de las correas de hombro

Para ajustar la altura del reposacabezas, hay que seguir los siguientes pasos:

- Mantenga pulsado el botón de ajuste del arnés de 5 puntos (4) mientras afloja los cinturones para facilitar el ajuste de la altura del reposacabezas.
- Sujete la palanca de ajuste del reposacabezas (13) que está en la parte trasera del reposacabezas. Si desea elevar el reposacabezas, tire suavemente del asa hacia arriba. Ajuste el reposacabezas a la altura deseada. Una vez establecida la altura, suelte la palanca de ajuste, el reposacabezas quedará bloqueado en la posición seleccionada.
- La altura del reposacabezas puede bajarse presionando la palanca de ajuste (13). Una vez establecida la altura, suelte la palanca de ajuste, el reposacabezas quedará bloqueado en la posición seleccionada.

Coloca el cinturón de hombro a la altura adecuada, de modo que entre plano en el respaldo del asiento y en horizontal sobre el hombro del niño. Asegúrese de que las correas de hombro están correctamente ajustadas a los hombros del niño de acuerdo con (fig. B.1).

¡PRECAUCIÓN! Si es necesario, repita el ajuste de la altura del reposacabezas hasta que las correas de hombro se encuentren a una altura adecuada. Asegúrese de que los cinturones no estén enredados.

5.1 Mecanismo de rotación

- El mecanismo de rotación es una función que ayuda a poner o sacar al niño de la silla de coche de forma cómoda. La posición correcta de la silla de coche respecto al sentido de la marcha (fig. A.14):

- a) de 40 a 105 cm con orientación hacia atrás,
- b) de 76 a 105 cm con orientación hacia adelante

- Gire la silla de coche mediante la palanca de rotación del asiento (7), esta función le permite poner o sacar al niño de la silla de coche con facilidad. Gire la silla de coche, ponga al bebé en la silla, asegúrelo con el arnés de 5 puntos, realice la rotación de la silla de coche según la recomendación anterior para cada grupo. Compruebe que la función de rotación esté correctamente bloqueada. Para ello, puede verificar el color del indicador situado en la palanca de rotación del asiento (7): el color verde confirma que la función de rotación de la silla está bloqueada (fig. A.9).

5.2 Ajuste del respaldo / Ajuste de la inclinación del respaldo

- El ángulo de la inclinación de la silla de coche puede ajustarse (fig. A.4) mediante la palanca situada debajo del asiento (6). Tire de la palanca y mueva el asiento. Al establecer la posición deseada, suelte la palanca. Mueva el asiento suavemente hasta que se oiga un clic: ahora el asiento está fijado en la posición elegida.

CONSEJO: Cuando la silla de coche está orientada hacia atrás, los niños con altura desde 40 hasta 105 cm deben utilizar la posición "1", es decir, con el respaldo más reclinado posible (fig. B.2a).

Cuando la silla de coche está orientada hacia adelante, los niños con altura desde 76 hasta 105 cm pueden utilizar toda la gama de ajuste de la inclinación del respaldo, desde la posición "1" hasta "4" (fig. B.2b).

5.3 Protección del niño con el arnés de 5 puntos

- Afloje completamente el arnés presionando el botón (4) y tirando de los cinturones de seguridad. ¡Recuerde no tirar de las almohadillas para hombros!
- Suelte la hebilla (3). Enganche el arnés de 5 puntos en los soportes para los cinturones interiores (11), situados en los laterales de la silla de coche (fig. B.3). Ponga al bebé en la silla.
- Adapte el reposacabezas a la altura del niño (véase el punto 5.0).
- Encaje las dos conexiones de la hebilla para introducirlas en la hebilla (3) hasta que se oiga un "clic".

5.4 Tensar el arnés de 5 puntos

- Tire de las correas de hombro eliminando cualquier holgura en la zona de la cadera para que el cinturón quede plano.
- Tense el arnés de 5 puntos con la correa de ajuste (5) hasta que los cinturones estén en contacto con el cuerpo del niño. Las correas de hombro deben estar lo más ajustadas posibles a los hombros del niño. Se garantiza la tensión adecuada cuando no hay una holgura de más de un dedo (aprox. 1 cm) entre los cinturones y el pecho del niño (Fig. B.4).
¡PRECAUCIÓN! El arnés de 5 puntos debe estar lo más bajo posible a las caderas del niño. Asegúrese de que los cinturones no estén enredados.

5.5 Inserto

Un inserto para bebés no sólo aumenta la comodidad y proporciona un apoyo adicional para niños, sino que también sirve para protegerlos. El inserto debe utilizarse hasta que el niño mida 60 cm (fig. B.5).

Cuando el niño mida 60 cm, hay que retirar el inserto (fig. B.6).

Recuerde: el inserto es un artículo completo y está prohibido modificarlo de cualquier modo. Guarde el inserto para bebés en un lugar seguro para su uso posterior. **NOTA:** Utilice sólo el inserto original Kinderkraft I-GUARD. Este inserto está destinado a utilizarse con la silla de coche I-GUARD.

5.6 Desinstalación de la silla de coche (sistema de anclaje ISOFIX + pata de apoyo)

- Para liberar el soporte de la pata de apoyo (9), pulse el botón de ajuste de altura de la pata de apoyo (17). Tome la punta de la pata (10) y deslícela dentro de la pata de apoyo.
- Presione el botón de liberación (15) situado en ambos anclajes ISOFIX. Las fijaciones se liberarán y el color de los indicadores ISOFIX (15) cambiará de verde a rojo. Guarde los anclajes ISOFIX utilizando la palanca de deslizamiento (12) e introduzca de nuevo en la base de la silla de coche empujando los anclajes hacia la silla de coche hasta que encajen en la base, repítalo en ambos lados de la silla de coche.

6.0 Demontaż/montaż pokrowca

6.0 Extracción/Instalación de la funda

- Desinstalación de las carcasas de cinturones internos: suelte el cierre de contacto de la parte interior de las fundas, retire las fundas que están sujetas a los ganchos de metal (fig. C.1).
- Extracción de la funda del respaldo y asiento: suelte los cuatro botones de presión que sujetan la funda a la parte trasera del respaldo de la silla de coche (fig. C.2, C.3). Retire la funda de las protecciones laterales deslizando la tela (Fig. C.4).
- Tirando suavemente de la tela de ambos lados del asiento hacia el exterior del mismo, deslice la funda delantera del asiento. Asegúrese de sacar la tela que está alrededor del botón de ajuste de los cinturones. Hasta entonces se puede retirar la funda de la silla de coche tirando de ella por encima del reposacabezas.
- Extracción de la funda del reposacabezas: Agarre la parte superior de la funda ubicada detrás del botón de ajuste de la altura del reposacabezas y deslice suavemente la tela hacia fuera de la parte superior del reposacabezas (fig. C.5). Una vez que se haya deslizado el

material de la parte superior, proceda a retirar la funda de los lados del reposacabezas. Para volver a poner la funda, realice el mismo proceso a la inversa.

6.1 Limpieza

Utilice únicamente la funda original, ya que forma parte esencial de la seguridad de la silla de coche.

¡PRECAUCIÓN! La silla no debe utilizarse sin la funda. Inspeccione y limpie la silla de coche periódicamente.

- La funda puede retirarse y lavarse con un detergente suave en un programa delicado (30°C). Siga las instrucciones de lavado que figuran en la etiqueta de la funda. La tela se puede decolorar si se lava a temperaturas superiores a 30°C. No centrifuges ni seques en secadora (esto puede hacer que las capas de tejido se separen). La funda no debe exponerse a la luz solar de forma prolongada.
- Las piezas de plástico pueden limpiarse con un detergente suave y agua tibia. No utilice productos químicos o lejía.
- Inspeccione periódicamente los componentes como la correa de ajuste del arnés de 5 puntos y la hebilla del protector de la entrepierna, ya que son propensos a acumular suciedad. Estos elementos se pueden limpiar con un paño suave o una esponja con agua tibia.

7.0 Garantía

1. Todos los productos de Kinderkraft están cubiertos por una garantía de 24 meses. El período de garantía comienza a partir del día en que se entrega el producto al Comprador.
2. La garantía sólo es válida en el territorio de los países miembros de la Unión Europea, excluyendo los territorios de ultramar (tal como se definen actualmente, incluyendo en particular: Azores, Madeira, Islas Canarias, Departamentos Franceses de Ultramar, Islas Åland, Athos, Ceuta, Melilla, Heligoland, Büsingen am Hochrhein, Campione d'Italia y Livigno) y el territorio del Reino Unido de Gran Bretaña e Irlanda del Norte, excluyendo los Territorios Británicos de Ultramar (Bermudas, Islas Caimán, Islas Malvinas, entre otras).
3. En los países que no figuran en la lista anterior no se aplica la garantía del fabricante. Las condiciones de la garantía adicional pueden ser especificadas por el Vendedor.
4. En algunos países es posible ampliar la garantía hasta 120 meses (10 años) con ciertas limitaciones. Los términos y condiciones completos y el formulario de registro de la extensión de la garantía están disponibles en WWW.KINDERKRAFT.COM
5. La garantía aplica únicamente en el territorio indicado en el apartado 2.
6. Las reclamaciones deben presentarse mediante el formulario disponible en la página web: WWW.RMA.KINDERKRAFT.COM
7. La garantía no cubre:
 - A. Daños cosméticos, incluyendo: arañazos, abolladuras y grietas en el plástico, a menos que el fallo se deba a un defecto de material o de fabricación;

- B. Daños resultantes de un mal uso o mantenimiento, incluyendo entre otros: daños mecánicos de productos causados por un mal uso o mantenimiento;
 - Consulte el manual de uso y mantenimiento del producto contenido en el manual de instrucciones;
 - C. Daños causados por el montaje, instalación o desinstalación incorrectos de los productos y/o accesorios;
 - Consulte el manual de uso y mantenimiento del producto contenido en el manual de instrucciones;
 - D. Daños causados por la corrosión, el moho o la oxidación, resultantes de un mantenimiento, cuidado y almacenamiento inadecuados;
 - E. Daños causados por el desgaste normal o por el paso de tiempo;
 - Esto incluye: desgarros o pinchazos en las cámaras de aire; daños en los neumáticos; daños en la banda de rodadura; desvanecimiento de las telas causado por el uso mecánico (por ejemplo, el cosido y las fundas de las piezas móviles);
 - F. Daños o erosiones causados por el sol, la transpiración, los detergentes, las condiciones de almacenamiento o los lavados frecuentes, etc;
 - G. Daños causados por accidente, abuso, uso incorrecto, incendio, contacto con líquidos, terremoto u otras causas externas;
 - H. Productos que han sido modificados para cambiar su funcionalidad sin el consentimiento previo por escrito de parte de 4Kraft;
 - I. Productos sin del número de serie y el número de lote o los que han sido modificados de algún modo;
 - J. Daños causados por el uso de componentes o productos de terceros - incluyendo: portavasos, toldos, elementos reflectantes, timbres, entre otros;
 - K. Daños causados por el transporte y el servicio de las aerolíneas.
8. El periodo de garantía de los accesorios incluidos al producto es de 6 meses a partir de la fecha de venta, excluyendo los daños descritos anteriormente.
9. Estas condiciones de garantía son complementarias a los derechos legales del cliente otorgados por el 4KRAFT sp. z o.o. La garantía no excluye, limita o suspende los derechos de garantía del Cliente derivados de las normas de garantía por defectos en la mercancía vendida.
10. Los términos y condiciones completas de la garantía están disponibles en la página web WWW.KINDERKRAFT.COM

Todos los derechos de esta publicación pertenecen íntegramente a 4Kraft Sp. z o.o. Cualquier uso no autorizado contrario a su finalidad, en particular: utilizar, copiar, duplicar, compartir - en todo o en parte - sin el consentimiento previo de 4Kraft Sp. z o.o. puede tener consecuencias legales.

Veillez lire attentivement ce manuel d'utilisation avant d'utiliser votre siège auto pour la première fois. Il est de votre responsabilité d'assurer la sécurité de votre enfant et le fait de ne pas lire ce manuel peut l'affecter.

1.0 Composants du siège auto

- | | |
|---|--|
| 1. Appui-tête | 10. Pied avec indicateur |
| 2. Insert pour enfant | 11. Porte-courroies intérieurs |
| 3. Boucle de ceinture de sécurité à 5 points | 12. Levier coulissant ISOFIX |
| 4. Bouton de réglage de la ceinture de sécurité à 5 point | 13. Levier de réglage de l'appui-tête |
| 5. Sangle de réglage | 14. Cadre anti-rotation |
| 6. Levier d'inclinaison du siège | 15. Bouton de déverrouillage avec indicateur d'état ISOFIX |
| 7. Levier de rotation du siège avec indicateur | 16. Connecteurs ISOFIX |
| 8. Indicateur d'extension des jambes | 17. Bouton de réglage de la hauteur de la jambe de force |
| 9. Jambe de force | 18. Guides ISOFIX |
| | 19. Encoche pour connecteurs ISOFIX |

2.0 Utilisation

Le siège auto a été conçu, testé et approuvé conformément aux exigences du règlement n°129 de la CEE-ONU concernant l'approbation des dispositifs de retenue pour enfants (CEE-ONU R129/03). Le siège auto I-GUARD est conçu pour le transport d'enfants de 40 à 105 cm (jusqu'à l'âge de 4 ans environ).

Le siège doit être fixé dans le véhicule à l'aide des fixations ISOFIX et de la jambe de force. Ce siège auto ne peut être installé que sur des sièges de véhicules homologués pour l'utilisation de systèmes de retenue pour enfants, conformément au manuel du véhicule. L'enfant assis sur le siège est attaché à l'aide de ceintures de sécurité à 5 points. ATTENTION: Avant chaque voyage, assurez-vous que les ceintures de sécurité à 5 points sont correctement ajustées et fermement attachées au corps de l'enfant. Le harnais ne doit jamais être tordu !

Ne placez pas le siège face à la route avant que l'enfant ait atteint l'âge de 15 mois et une taille de 76 cm.

(fig. A.14)

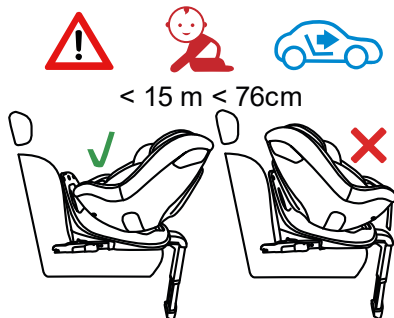

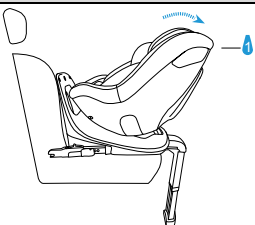
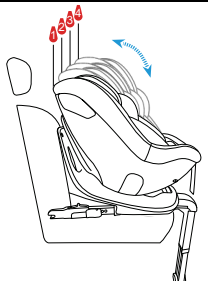
Fixations du siège	Orientatio n du siège	Position du siège	Dimensions de l'enfant
ISOFIX + jambe de force	dos à la route		40cm–105cm 0 mois – env. 4 ans
ISOFIX + jambe de force	face à la route		76cm–105cm > 15 mois – env. 4 ans

3.0 Consignes de sécurité

Veillez prendre quelques minutes pour lire ce manuel d'utilisation afin de garantir la sécurité de votre enfant. De nombreuses blessures évitables sont causées par une utilisation imprudente et incorrecte du siège.

ATTENTION : Il est toujours bon d'avoir le manuel à portée de main. Nous vous conseillons de le conserver dans l'endroit désigné à l'intérieur du siège, sous le revêtement du dossier.

- Le siège ne peut être installé que dans des sièges orientés face à la route. Le siège ne doit pas être installé sur des sièges de voiture orientés vers l'arrière ou vers le côté. Le siège doit toujours être fixé avec l'ancrage ISOFIX et la jambe de force.

- N'installez PAS le siège auto pour enfant sur les sièges équipés d'un airbag frontal actif, car cela peut être dangereux. Cela ne s'applique pas aux airbags latéraux.

- Si vous avez installé le siège auto sur le siège avant, l'airbag frontal doit être désactivé. Il est recommandé d'installer le siège uniquement sur la banquette arrière du véhicule. Pour savoir si le siège d'un véhicule peut être utilisé avec un siège auto pour enfants, consultez le manuel d'utilisation du véhicule.

- Avant chaque voyage, assurez-vous que les sangles du harnais à 5 points sont correctement ajustées et bien serrées contre le corps de l'enfant. Le harnais ne doit en aucun cas être tordu!

- **N'OUBLIEZ PAS QUE PLUS LA CEINTURE EST PROCHE DU CORPS DE L'ENFANT, PLUS LE NIVEAU DE SÉCURITÉ EST ÉLEVÉ. POUR CETTE RAISON, NE METTEZ PAS DE VÊTEMENTS ÉPAIS A VOTRE ENFANT SOUS LA CEINTURE.**

- Les sangles abdominales de la ceinture de sécurité doivent passer le plus bas possible au niveau de l'aîne de votre enfant pour garantir une performance optimale en cas d'accident.

- Seul un appui-tête réglé de manière optimale peut offrir à votre enfant une protection et un confort maximum tout en garantissant que les sangles d'épaules s'ajustent correctement.

- Le siège doit être remplacé s'il a été soumis à des contraintes soudaines lors d'un accident de la circulation.

- Le siège auto ne doit pas être modifié de quelque manière que ce soit sans l'approbation de l'autorité d'homologation compétente. Le fait de ne pas installer le siège conformément aux instructions fournies par le fabricant peut entraîner des risques pour la vie et la santé.

- Gardez le siège auto à l'abri de la lumière directe du soleil, sinon la chaleur pourrait brûler votre enfant. Protégez votre enfant et le siège auto des rayons du soleil.

- Ne laissez jamais votre enfant sans surveillance dans le siège.

- Veillez à ce que les bagages et autres objets soient suffisamment fixés, notamment sur la tablette située sous la vitre arrière, car ils pourraient causer des blessures en cas de collision.

- Le siège ne peut pas être utilisé sans la housse.

- L'insert pour nouveau-né sert à protéger votre enfant et doit être utilisé jusqu'à ce que l'enfant atteigne une taille de 60 cm.

- N'utilisez pas de housses de rechange autres que celles recommandées par le fabricant, car elles font partie intégrante du système de sécurité du siège.

- Nous vous recommandons de conserver le manuel d'utilisation du siège pendant toute la durée de vie de ce dernier.

- N'utilisez pas de points d'ancrage autres que ceux décrits dans les instructions et marqués sur le siège.
- Toutes les parties rigides et les pièces en plastique du siège auto doivent être positionnées et installées de manière à ce qu'elles ne puissent pas être coincées par le siège coulissant ou les portes du véhicule dans des conditions normales d'utilisation.
- Vérifiez régulièrement l'état du siège auto, en accordant une attention particulière aux points de fixation, aux coutures et aux dispositifs de réglage. Assurez-vous que toutes les pièces mécaniques sont entièrement fonctionnelles. Ne graissez ou n'huilez jamais les composants de votre siège auto.
- Arrêtez d'utiliser le siège si des pièces sont endommagées ou desserrées.
- En cas d'urgence, il est important de détacher rapidement les ceintures de sécurité. Cela signifie que le bouton de déverrouillage de la ceinture à 5 points n'est pas complètement sécurisé, assurez-vous que votre enfant ne joue pas avec la boucle de la ceinture à 5 points.
- Donnez le bon exemple à votre enfant et bouclez toujours votre ceinture. Un adulte qui ne porte pas sa ceinture de sécurité peut également représenter un danger pour un enfant.
- Avant chaque déplacement en voiture, assurez-vous que le siège auto pour enfant est bien fixé.
- Le siège auto doit également être fixé lorsqu'il n'est pas utilisé. Un siège auto non fixé peut blesser les passagers, lors d'un freinage d'urgence.
- Assurez-vous toujours que le siège auto ne se coince pas sur une surface quelconque lorsque vous fermez la porte du véhicule ou réglez le siège arrière.
- Pour certains sièges fabriqués dans des matériaux délicats, l'utilisation des sièges auto peut laisser des marques et/ou provoquer une décoloration. Pour éviter cela, vous pouvez placer une couverture, une serviette ou un produit similaire sous le siège auto.

4.0 Installation dans un véhicule

En cas de freinage brusque ou d'accident, les personnes qui ne portent pas de ceinture de sécurité peuvent causer des blessures aux autres passagers.

Vérifiez toujours que :

- Les dossiers des sièges du véhicule sont verrouillés (c'est-à-dire que le verrouillage du dossier rabattable du siège arrière est engagé).
- Tous les objets lourds et les objets à bords tranchants sont fixés (par exemple, sur la tablette arrière).
- Tous les passagers ont bouclé leur ceinture de sécurité.
- Le siège auto est toujours fixé, même si aucun enfant n'y est transporté.

4.1 Installation du siège auto dos à la route pour les enfants de 40 à 105 cm (0 à 4 ans environ) dans un système d'ancrage ISOFIX avec jambe de force.

IMPORTANT : L'emplacement des points d'ancrage ISOFIX et les autres informations nécessaires à l'installation du siège dans votre véhicule sont indiqués dans le manuel du véhicule. Vous devez **ABSOLUMENT** lire ce manuel.

- Avant de positionner le siège dans le véhicule, nous recommandons de déplier la jambe de force (9) (fig. A.2).
- Retirez la protection du siège (19) des fixations Isofix (16) (si elle n'a pas déjà été enlevée). Pour ce faire, appuyez sur le bouton de déverrouillage Isofix (15), le système libère la protection qui doit être enlevée (fig. A.3a, A.3b).
- Placez le siège sans la protection (19) avec la jambe de force rabattue sur le siège du véhicule.
- Fixez les fixations ISOFIX (18) aux connecteurs du siège auto (A.4).
- Faites glisser les fixations ISOFIX (16) jusqu'à leur longueur maximale, en déverrouillant et en maintenant le levier coulissant (12) (fig. A.5a), puis en faisant glisser les attaches (fig. A.5b). Cette opération doit être effectuée des deux côtés du siège.
- Connectez les attaches Isofix allongées (16) aux guides Isofix (18) installés dans le siège auto, jusqu'à ce qu'un clic se fasse entendre (fig. A.6). Après une installation correcte des attaches ISOFIX, l'indicateur du bouton (15) passe du rouge au vert. Vérifiez que l'installation est correcte si les indicateurs sont verts (figures A.7a, A.7b).
- **ATTENTION** : les attaches de verrouillage ne sont correctement installées que lorsque les deux indicateurs de bouton sont complètement verts.
- Poussez la base avec un mouvement de gauche à droite vers le dossier du siège du véhicule jusqu'à ce qu'elle soit complètement alignée avec le dossier du cadre anti-rotation (14) (fig. A.8).
- Lorsque le siège est correctement installé avec ISOFIX, positionnez le siège dos à la route. Poussez le levier de pivotement du siège (7) (fig. A.9) pour tourner le siège vers l'arrière (fig. A.10a), une position correctement verrouillée sera indiquée par l'indicateur de couleur verte sur le levier de pivotement du siège (7).
- Assurez-vous que la base est fixée lorsque vous essayez de la retirer des points d'ancrage ISOFIX.
- Lorsque le siège est correctement installé avec les fixations ISOFIX et que le cadre anti-rotation de la base est complètement appuyé contre le dossier du siège, procédez au réglage de la jambe de force (9). **ATTENTION** : Avant de régler la jambe de force, assurez-vous que l'indicateur d'extension de la jambe de force est vert (8).
- Ne réglez pas la hauteur de la jambe de force avant d'avoir effectué cette opération.
- En maintenant enfoncé le bouton de réglage de la hauteur de la jambe (17), vous débloquez le verrouillage de la hauteur de la jambe et elle se déploie automatiquement. Réglez la hauteur de la jambe de sorte que le pied rencontre une résistance avec le sol du véhicule ; vous pouvez maintenant relâcher le bouton. Si, après le blocage de la hauteur de la jambe, l'indicateur de pied est vert, cela signifie que le montage est correct (fig. A.13), sinon répétez la procédure de réglage de la hauteur de la jambe de force.

ATTENTION ! Ne montez jamais la jambe de force sur la boîte à gants dans le plancher du véhicule, il y a un risque de casser la boîte à gants lors d'un accident, en cas de doute consultez le manuel du véhicule.

ATTENTION : La jambe ne doit jamais pendre en l'air et aucun objet ne doit être placé sous elle.

IMPORTANT : Assurez-vous que la jambe de force soutient et ne soulève pas le bas du siège I-GUARD au-dessus de la base du siège de la voiture.

- Saisissez le siège et vérifiez qu'il est bien fixé. Tous les indicateurs des fixations ISOFIX et de la jambe doivent être verts. Si ce n'est pas le cas, répétez les étapes précédentes de l'installation.

ATTENTION : Assurez-vous que la position du siège est bien établie et stable. Vérifiez les indicateurs des fixations ISOFIX et de la jambe.

4.2 Installation du siège face à la route pour les enfants de 76 à 105 cm à l'aide du système d'ancrage Isofix avec jambe de force.

IMPORTANT ! L'emplacement des points d'ancrage Isofix et les autres informations nécessaires à l'installation du siège dans votre véhicule sont indiqués dans le manuel du véhicule. Vous devez TOUJOURS lire ce manuel.

- Avant de positionner le siège dans le véhicule, nous recommandons de déplier la jambe de force (9) (fig. A.2).

- Retirez la protection du siège (19) des fixations Isofix (16) (si elle n'a pas déjà été enlevée). Pour ce faire, appuyez sur le bouton de déverrouillage Isofix (15), le système libère la protection qui doit être enlevée (fig. A.3a, A.b).

- Placez le siège sans la protection (19) avec la jambe de force rabattue sur le siège du véhicule.

- Fixez les fixations ISOFIX (18) aux connecteurs du siège auto (A.4).

- Faites glisser les fixations ISOFIX (16) jusqu'à leur longueur maximale, en déverrouillant et en maintenant le levier coulissant (12) (fig. A.5a), puis en faisant glisser les attaches (fig. A.5b). Cette opération doit être effectuée des deux côtés du siège.

- Connectez les attaches Isofix allongées (16) aux guides Isofix (18) installés dans le siège auto, jusqu'à ce qu'un clic se fasse entendre (fig. A.6). Après une installation correcte des attaches ISOFIX, l'indicateur du bouton (15) passe du rouge au vert. Vérifiez que l'installation est correcte si les indicateurs sont verts (figures A.7a, A.7b).

- **ATTENTION :** les attaches de verrouillage ne sont correctement installées que lorsque les deux indicateurs de bouton sont complètement verts.

- Lorsque le siège est correctement installé avec ISOFIX, placez le siège face à la route. Poussez le levier de pivotement du siège (7) ; (fig. A.9) pour faire tourner le siège dans le sens de la marche (fig. A.10b), une position correctement verrouillée sera indiquée par l'indicateur de couleur verte au levier de pivotement du siège (7).

- Assurez-vous que la base est fixée en essayant de la tirer hors des points d'ancrage ISOFIX.

- Poussez la base avec un mouvement de gauche à droite vers le dossier du siège du véhicule jusqu'à ce qu'elle soit complètement alignée avec le dossier du cadre anti-rotation (14) (fig. A.11).

- Lorsque le siège est correctement installé avec ISOFIX, positionnez le siège face à la route. Poussez le levier de pivotement du siège (7) (fig. A.9) pour tourner le siège vers l'avant (fig. A.10a), une position correctement verrouillée sera indiquée par l'indicateur de couleur verte sur le levier de pivotement du siège (7).

- Assurez-vous que la base est fixée lorsque vous essayez de la retirer des points d'ancrage ISOFIX.

- Lorsque le siège est correctement installé avec les fixations ISOFIX et que le cadre anti-rotation de la base est complètement appuyé contre le dossier du siège 9 (fig. A.12), procédez au réglage de la jambe de force (9). ATTENTION : Avant de régler la jambe de force, assurez-vous que l'indicateur d'extension de la jambe de force (8) est vert.

- Ne réglez pas la hauteur de la jambe de force avant d'avoir effectué cette opération.

- En maintenant enfoncé le bouton de réglage de la hauteur de la jambe (17), vous débloquent le verrouillage de la hauteur de la jambe et elle se déploie automatiquement. Réglez la hauteur de la jambe de sorte que le pied rencontre une résistance avec le sol du véhicule ; vous pouvez maintenant relâcher le bouton. Si, après le blocage de la hauteur de la jambe, l'indicateur de pied (10) est vert, cela signifie que le montage est correct (fig. A.13), sinon répétez la procédure de réglage de la hauteur de la jambe de force.

ATTENTION ! Ne montez jamais la jambe de force sur la boîte à gants dans le plancher du véhicule, il y a un risque de casser la boîte à gants lors d'un accident, en cas de doute consultez le manuel du véhicule.

ATTENTION : La jambe ne doit jamais pendre en l'air et aucun objet ne doit être placé sous elle.

IMPORTANT : Assurez-vous que la jambe de force soutient et ne soulève pas le bas du siège I-GUARD au-dessus de la base du siège de la voiture.

- Saisissez le siège et vérifiez qu'il est bien fixé. Tous les indicateurs des fixations ISOFIX et de la jambe doivent être verts. Si ce n'est pas le cas, répétez les étapes précédentes de l'installation.

ATTENTION : Assurez-vous que la position du siège est bien établie et stable. Vérifiez les indicateurs des fixations ISOFIX et de la jambe.

5.0 Hauteur de l'appui-tête et des sangles d'épaule

Pour régler la hauteur de l'appui-tête, procédez comme suit :

- Tout en maintenant simultanément enfoncé le bouton de réglage des ceintures de sécurité à 5 points (4), desserrez les ceintures de sécurité, ce qui vous permettra de régler plus librement la hauteur de l'appui-tête.

- Tenez le levier de réglage de l'appui-tête (13) qui est situé à l'arrière de l'appui-tête. Si vous voulez le relever, tirez doucement la poignée vers le haut. Réglez l'appui-tête à la hauteur souhaitée. Une fois la hauteur réglée, relâchez la poignée de réglage, l'appui-tête sera verrouillé dans la position sélectionnée.

- Abaissez la hauteur de l'appui-tête en appuyant sur le levier de réglage de la hauteur (13). Lorsque la hauteur est réglée, lâchez la poignée de réglage, l'appui-tête sera verrouillé dans la position sélectionnée.

Ajustez la hauteur des bretelles afin que celles-ci entrent dans le dossier du siège à plat, horizontalement juste au-dessus des épaules de l'enfant. Assurez-vous que les sangles sont bien ajustées aux épaules de l'enfant selon (Fig. B.1).

ATTENTION : si nécessaire, répétez le réglage de la hauteur de l'appui-tête jusqu'à ce que les sangles soient réglées à la hauteur optimale. Assurez-vous que la sangle n'est pas vrillée.

5.1 Mécanisme de rotation

- Le mécanisme de rotation est une fonction qui permet de positionner l'enfant dans le siège ou de le retirer de manière confortable. Positionnement correct du siège (Fig. A.14) :

- a) de 40 à 105 cm dos à la route,
- b) de 76 cm à 105 cm face à la route.

- Tournez le siège à l'aide du levier de rotation du siège (7) pour positionner et retirer facilement l'enfant du siège. Tournez le siège, placez l'enfant sur le siège, attachez l'enfant avec le harnais à 5 points, effectuez la rotation du siège comme recommandé ci-dessus pour chaque groupe de centimètres. Vérifiez que la fonction de rotation est correctement verrouillée. Pour cela, vérifiez la couleur de l'indicateur près du levier de rotation du siège (7) - la couleur verte confirme que la fonction de rotation du siège est verrouillée (Fig. A.9).

5.2 Réglage du dossier / Réglage de l'inclinaison du dossier

- L'angle du siège peut être réglé (fig. A.4) à l'aide du levier (6) situé sous le siège. Tirez le levier et déplacez le siège. Relâchez le levier à la position souhaitée. Déplacez légèrement le siège jusqu'à ce que vous entendiez un "clic" distinct - le siège est maintenant fixé dans la position choisie.

ATTENTION : Entre 40 cm et 105 cm avec le siège orienté dos à la route, utilisez la position "1", la position la plus inclinée du siège (Fig. B.2a).

Entre 76 et 105 cm avec le siège orienté face à la route, vous pouvez utiliser toute la plage de réglage du dossier inclinable dans les positions "1" à "4" (Fig. B.2b).

5.3 Fixation de l'enfant avec la ceinture de sécurité à 5 points

- Détendez complètement les sangles du harnais en appuyant sur le bouton (4) et en tirant sur le harnais. Ne tirez pas sur les coussins d'épaule.

- Défaites la boucle (3). Accrochez la ceinture de sécurité à 5 points dans les supports de ceinture (11), situés sur les côtés du siège (fig. B.3). Placez votre enfant dans le siège.

- Réglez l'appui-tête à la hauteur de l'enfant (voir point 5.0).

- Repliez les deux fermoirs de la boucle pour les verrouiller et insérez-les dans la boucle (3) jusqu'à ce que vous entendiez un "clic".

5.4 Serrer la ceinture de sécurité à 5 points

- Tirez sur les sangles pour éliminer l'espace au niveau des hanches, de façon à ce que la ceinture repose à plat.
- Serrez les sangles du harnais à 5 points à l'aide de la ceinture de réglage (5) jusqu'à ce que les sangles reposent à plat sur et près du corps de l'enfant. Assurez-vous que les sangles sont bien ajustées aux épaules de l'enfant. Une tension correcte est assurée lorsque, dans l'espace entre les sangles et la poitrine de l'enfant, un doigt au maximum (environ 1 cm) peut être inséré entre les sangles et le corps de l'enfant (Fig. B.4).

ATTENTION : Les sangles du harnais à 5 points doivent être placées aussi bas que possible sur les hanches de l'enfant. Assurez-vous que la sangle n'est pas vrillée.

5.5 Insert

L'insert pour enfant n'améliore pas seulement le confort et offre un soutien supplémentaire aux très jeunes enfants, il est également important pour protéger votre enfant. L'insert doit être utilisé jusqu'à ce que votre enfant mesure 60 cm (Fig. B.5).

Lorsque votre enfant atteint une taille de 60 cm, l'insert doit être retiré (Fig. B.6).

N'oubliez pas : l'embout est une unité complète et vous ne devez pas le modifier de quelque façon que ce soit. Conservez l'insert pour enfant dans un endroit sûr pour une utilisation ultérieure. ATTENTION : N'utilisez que cet insert original Kinderkraft I-GUARD. Cet insert est uniquement destiné à être utilisé avec le siège I-GUARD.

5.6 Démontage du siège (système d'ancrage ISOFIX + jambe de force)

- Pour libérer le support de la jambe de force (9), appuyez sur le bouton de réglage de la hauteur de la jambe (17). Saisissez le pied (10) et faites-le glisser vers l'arrière dans la jambe.
- Appuyez sur le bouton de déverrouillage (15) des deux fixations Isofix. Les attaches se libèrent et la couleur des indicateurs ISOFIX (15) passe du vert au rouge. Rétractez les attaches ISOFIX à l'aide du levier de déplacement (12), faites-les glisser dans la base du siège en exerçant une pression sur les attaches vers le siège, de sorte qu'elles s'engagent dans la base du siège, des deux côtés.

6.0 Retrait/installation de la housse

- Retrait des protections du harnais : défaites la fermeture autoagrippante à l'intérieur des protections, retirez les protections, qui sont fixées sur les crochets métalliques (fig. C.1).
- Retrait de la housse du dossier et du siège : décrochez les quatre fixations qui relient la housse à la partie arrière du dossier du siège (Fig. C.2, C.3). Retirez la housse des protections latérales en faisant glisser le tissu (fig. C.4).
- Tirez doucement le tissu des deux côtés du siège vers l'extérieur du siège et faites glisser la housse hors de la partie avant du siège. Veillez à faire glisser le tissu autour du bouton de réglage de la ceinture. La housse peut maintenant être retirée du siège en la tirant par-dessus l'appui-tête. Retrait de la housse de l'appui-tête : Saisissez la partie supérieure de la housse derrière le bouton de réglage de la hauteur de l'appui-tête et faites glisser doucement le tissu de la partie supérieure de l'appui-tête (Fig. C.5). Une fois que le matériau de la partie

supérieure a été retiré par glissement, procédez au retrait de la housse sur les côtés de l'appui-tête. Pour mettre la housse, procédez dans l'ordre inverse.

6.1 Nettoyage

Utilisez uniquement la housse d'origine car elle constitue un élément important de la sécurité du siège. ATTENTION : N'utilisez pas le siège sans la housse. Veillez à vérifier et à nettoyer le siège régulièrement. La housse peut être retirée et lavée avec un détergent doux sur un programme délicat (30°C). Veuillez respecter les instructions de lavage figurant sur l'étiquette d'entretien de la housse. Les couleurs peuvent s'altérer si elles sont lavées à des températures supérieures à 30°C. Ne séchez pas la housse à l'essoreuse ou au sèche-linge (les couches de tissu pourraient se séparer). La housse ne doit pas être exposée à une lumière solaire prolongée.

- Les pièces en plastique peuvent être nettoyées avec un détergent doux et de l'eau chaude. N'utilisez jamais de produits de nettoyage forts ou d'eau de Javel !
- Les composants tels que la sangle de réglage du harnais à 5 points et la boucle de la ceinture d'entrejambe sont des composants qui doivent être contrôlés régulièrement car ils sont sensibles aux corps étrangers et peuvent être nettoyés avec un chiffon doux ou une éponge et de l'eau chaude.

7.0 Garantie

1. Tous les produits Kinderkraft sont couverts par une garantie de 24 mois. La période de garantie commence à la date de remise du produit à l'acheteur.
2. La garantie s'applique uniquement au territoire des états membres de l'Union européenne, à l'exclusion des territoires d'outre-mer (tels que définis actuellement, incluant notamment : Açores, Madère, îles Canaries, départements français d'outre-mer, îles Åland, Athos, Ceuta, Melilla, Heligoland, Büsingen am Hochrhein, Campione d'Italia et Livigno) et sur le territoire du Royaume-Uni de Grande-Bretagne et d'Irlande du Nord, à l'exclusion des territoires britanniques d'outre-mer (y compris, mais sans s'y limiter, les Bermudes, les îles Caïmans et les îles Falkland).
3. La garantie du fabricant ne s'applique pas aux pays qui ne figurent pas dans la liste ci-dessus. Les conditions de la garantie supplémentaire peuvent être déterminées par le vendeur.
4. Des extensions de garantie limitée allant jusqu'à 120 mois (10 ans) sont disponibles dans certains pays. Les conditions complètes et le formulaire d'enregistrement de l'extension de garantie sont disponibles sur WWW.KINDERKRAFT.COM
5. La garantie n'est valable que sur le territoire indiqué au paragraphe 2.
6. Les réclamations doivent être faites en remplissant le formulaire disponible sur WWW.RMA.KINDERKRAFT.COM
7. La garantie ne couvre pas :
 - A. Les dommages cosmétiques, y compris, mais sans s'y limiter, les éraflures, les bosses et les fissures dans le plastique, à moins que la défaillance ne soit due à un défaut de matériau ou de fabrication ;

- B. Les dommages résultant d'une mauvaise utilisation ou d'un mauvais entretien – y compris, mais sans s'y limiter, les dommages mécaniques causés aux produits par une mauvaise utilisation ou un mauvais entretien ;
 - Consultez les instructions d'utilisation et d'entretien du produit dans le manuel d'utilisation ;
 - C. Les dommages causés par un montage, une installation ou un démontage incorrects des produits et/ou des accessoires ;
 - Consultez les instructions d'utilisation et d'installation du produit contenues dans le manuel d'utilisation ;
 - D. Les dommages causés par la corrosion, la moisissure ou la rouille, résultant d'une maintenance, d'un entretien et d'un stockage inappropriés ;
 - E. Les dommages causés par l'usure normale ou résultant autrement du passage normal du temps ;
 - Cela comprend : les déchirures ou les perforations dans les chambres à air ; les dommages aux pneus ; les dommages à la bande de roulement des pneus ; la décoloration du tissu résultant d'une utilisation mécanique (par exemple, sur les joints et les housses des pièces mobiles) ;
 - F. Les dommages ou érosion causés par le soleil, la transpiration, les détergents, les conditions de stockage ou les lavages fréquents, etc ;
 - G. Les dommages causés par un accident, un abus, une mauvaise utilisation, un incendie, un contact avec un liquide, un tremblement de terre ou d'autres causes externes ;
 - H. Les produits qui ont été modifiés pour changer la fonctionnalité sans le consentement écrit de la société 4Kraft ;
 - I. Les produits dont le numéro de série ou de lot a été retiré ou altéré de quelque manière que ce soit ;
 - J. Les dommages causés par l'utilisation de composants ou de produits tiers - y compris, mais sans s'y limiter, les porte-gobelets, les parapluies, les éléments réfléchissants, les sonnettes ;
 - K. Les dommages causés par le transport ou la manipulation dans l'avion.
8. La période de garantie des accessoires inclus dans votre appareil est de 6 mois à compter de la date d'achat, à l'exclusion des dommages décrits ci-dessus.
9. Ces conditions de garantie s'ajoutent aux droits légaux du client envers 4KRAFT Sp. z o.o. La garantie n'exclut pas, ne limite pas et ne suspend pas les droits du client en matière de garantie pour les défauts des biens vendus.
10. Le texte intégral des conditions de la garantie est disponible sur WWW.KINDERKRAFT.COM

Tous les droits de cette publication appartiennent entièrement à 4Kraft Sp. z o.o. Toute utilisation non autorisée contraire à son objet, en particulier : l'utilisation, la copie, la duplication, la mise à disposition - en tout ou en partie - sans le consentement de 4Kraft Sp. z o.o. peut entraîner des conséquences juridiques.

Kérjük, olvassa el figyelmesen a jelen használati útmutatót, mielőtt először használná az autós gyermekülést. Az Ön felelőssége, hogy gondoskodjon gyermeke biztonságáról, és ha nem olvassa el ezt a kézikönyvet, az hatással lehet rá.

1.0 Autósülés alkatrészei

- | | |
|---|---------------------------------------|
| 1. Fejtámla | 11. Belső övtartók |
| 2. Baba betét | 12. ISOFIX csúszókár |
| 3. 5 pontos biztonsági övcsat | 13. Fejtámla állítókar |
| 4. 5 pontos biztonsági öv beállítási gomb | 14. Forgásgátló keret |
| 5. Beállítási heveder | 15. Kioldógomb ISOFIX állapotjelzővel |
| 6. Kar az ülés billentéséhez | 16. ISOFIX rögzítések |
| 7. Ülésforgató kar jelzővel | 17. Lábtartó magasságállítás gomb |
| 8. Lábnyújtásjelző | 18. ISOFIX vezetősínek |
| 9. Támasztóláb | 19. ISOFIX rögzítés burkolat |
| 10. Talp a mutatóval | |

2.0 Alkalmazása

Az autósülést a gyermekbiztonsági rendszerek jóváhagyásáról szóló 129. számú ENSZ-EGB-előírás (UN/ECE R129/03) követelményeinek megfelelően tervezték, vizsgálták és hagyták jóvá. Az I-GUARD autósülést 40 és 105 cm közötti gyermekek (körülbelül 4 éves korig) szállítására tervezték.

Az ülést az ISOFIX rögzítőelemek és egy stabilizáló láb segítségével kell rögzíteni a járműben. Ez az autósülés csak olyan járműülésekre szerelhető fel, amelyek a jármű kézikönyvének megfelelően gyermekbiztonsági rendszerek használatára engedélyezettek. Az ülésben lévő gyermek az 5 pontos biztonsági övvel van rögzítve. FIGYELMEZTETÉS: Minden utazás előtt győződjön meg arról, hogy az 5 pontos biztonsági övek megfelelően be vannak-e állítva és szilárdan a gyermek testéhez vannak-e rögzítve. A hevedert soha nem szabad elcsavarni!

Ne helyezze az ülést menetirányba néző helyzetbe a gyermek 15 hónapos koráig és 76 cm magasságáig.

(A.14. ábra)

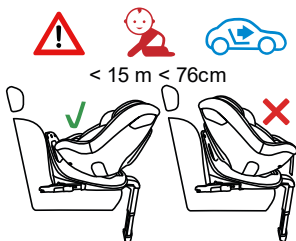

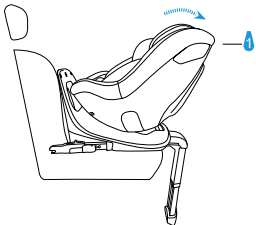
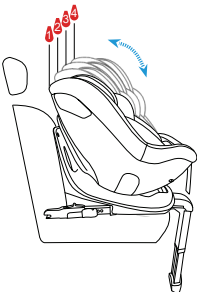
Ülések rögzítése	Ülés orientáció	Üléshelyzet	A gyermek méretei
ISOFIX támasztóláb	+ hátrafelé néző		40cm-105cm 0 hó - kb. 4 év
ISOFIX támasztóláb	+ előrefelé néző		76cm-105cm > 15hó - kb. 4 év

3.0 Biztonsági utasítások

Kérjük, szánjon néhány percet a használati útmutató elolvasására, hogy gyermeke biztonságát garantálhassa. Sok elkerülhető sérülést okoz az ülés meg gondolatlan és helytelen használata. FIGYELEM: Jó ötlet, ha a használati útmutató mindig kéznél van. Javasoljuk, hogy a háttámla huzata alatt, a belső oldalon található, erre kijelölt helyen tartsa.

- Az ülés csak menetirányba néző autósülésekre szerelhető. Az ülés nem szerelhető hátrafelé vagy oldalra néző ülésekre/autóülésekre. Az ülést mindig az ISOFIX rögzítéssel és a támasztólábbal kell rögzíteni.
- NE helyezzen gyermekbiztonsági rendszert az aktív első légzsákokkal ellátott ülésekre, mivel ez veszélyes lehet. Ez nem vonatkozik az oldallégzsákokra.
- Ha az első ülésre van felszerelve, az első légzsákokat ki kell kapcsolni. A gyermekülést csak a jármű hátsó üléseire ajánlott felszerelni. A járműülés gyermekbiztonsági rendszerrel való használatára való alkalmasságára vonatkozó útmutatást a jármű kézikönyvében talál.
- Minden utazás előtt győződjön meg arról, hogy az 5 pontos biztonsági övek megfelelően be vannak-e állítva, és szilárdan rögzülnek-e a gyermek testéhez. A hevedert semmilyen körülmények között nem szabad elcsavarni!
- **NE FELEDJE, MINÉL SZOROSABB AZ ÖV A GYERMEK TESTÉN, ANNÁL NAGYOBB A BIZTONSÁG. EZÉRT NE LEGYEN A GYEREKEN VASTAG RUHÁZATA AZ ÖV ALATT.**
- A derék biztonsági övnek a lehető legalacsonyabban kell futnia gyermeke ágyékán, hogy baleset esetén optimális hatást biztosítson.
- Csak egy optimálisan beállított fejtámla nyújthat maximális védelmet és kényelmet gyermekének, miközben biztosítja, hogy a vállpántok megfelelően illeszkedjenek.
- Az ülést ki kell cserélni, ha közlekedési baleset során erőteljes igénybevételnek volt kitéve.
- Az autósülés semmilyen módon nem módosítható az illetékes jóváhagyó hatóság jóváhagyása nélkül. Ha az ülést nem a gyártó által megadott utasításoknak megfelelően szerelik be, az élet- és egészségkárosodáshoz vezethet.
- Tartsa gyermeke autósülését a közvetlen napfénytől távol, különben a fűtött részek megégethetik gyermekét. Védje gyermekét és az autósülést a napsugaraktól.
- Soha ne hagyja gyermekét felügyelet nélkül a gyermekülésben.
- Gondoskodjon arról, hogy a csomagok és egyéb tárgyak megfelelően rögzítve legyenek, különösen a hátsó ablak alatti polcon, mivel ütközés esetén sérüléseket okozhatnak.
- Az ülés nem használható a huzat nélkül. E a csecsemőbetét a baba védelmét szolgálja, és azt addig kell használni, amíg a baba el nem éri a 60 cm-es magasságot.
- Ne használjon a gyártó által ajánlottól eltérő csereborítást, mivel az az ülés biztonsági rendszerének szerves részét képezi. Javasoljuk, hogy a használati útmutatót az ülés teljes élettartama alatt őrizze meg. Ne használjon az utasításban leírt és az ülésen megjelölt rögzítési pontokon kívül más rögzítési pontokat.
- A gyermekbiztonsági rendszer minden kemény alkatrészét és műanyag részét úgy kell elhelyezni és felszerelni, hogy normál használati körülmények között ne lehessen a csúszó ülés vagy a jármű ajtaja által beszorítani.

- Rendszeresen ellenőrizze az ülést, különös figyelmet fordítva a rögzítésekre, a varratokra és a beállító részekre. Győződjön meg arról, hogy minden mechanikus alkatrész teljesen működőképes. Soha ne kenje vagy olajozza be a gyermekülés bármely részét.
- Ne használja az ülést, ha az alkatrészek sérültek vagy meglazultak.
- Vészhelyzet esetén fontos, hogy a biztonsági öveket gyorsan kioldja. Ez azt jelenti, hogy az 5 pontos biztonsági öv kioldógombja nincs teljesen rögzítve, győződjön meg róla, hogy gyermeke nem játszik az 5 pontos biztonsági öv csatjával.
- Mutasson jó példát gyermekének, és mindig kösse be a biztonsági övet. A biztonsági övet nem viselő felnőtt is veszélyt jelenthet a gyermekre. Minden autótút előtt győződjön meg arról, hogy az ülés megfelelően be van-e rögzítve.
- Az ülést használaton kívül is rögzíteni kell. A rögzítetlen gyermekbiztonsági rendszer vészfékezéskor is megsérülhetnek az utasok. A jármű ajtajának bezárásakor vagy a hátsó ülés beállításakor mindig ügyeljen arra, hogy az autósülés ne akadjon el semmilyen felületen.
- Egyes érzékeny anyagokból készült járműülések esetében az autósülés használata nyomokat hagyhat és/vagy elszíneződést okozhat. Ennek megelőzésére az autósülés alá takarót, törölközőt vagy hasonló terméket helyezhet.

4.0 Beépítése a járműbe

Hirtelen fékezés vagy baleset esetén a biztonsági övet nem viselő személyek a többi utas megsérülését okozhatják. Mindenkor ellenőrizze:

- A jármű háttámlái reteszelve vannak (azaz a hátsó ülés lehajtható háttámlájának reteszelve be van kapcsolva).
- Minden nehéz és éles szélű tárgyat rögzíteni kell (pl. a hátsó polcon).
- Minden utas be volt kötve.
- Az ülés mindig rögzítve van, még akkor is, ha a gyermek nincs benne.

4.1 Hátrafelé néző beszerelés 40 és 105 cm közötti (0 és kb. 4 éves kor közötti) gyermekek számára az ISOFIX rögzítési rendszerrel, támasztólábbal.

FONTOS! Az ISOFIX rögzítési pontok helyét és az ülés járműbe történő beszereléséhez szükséges egyéb információkat a jármű kézikönyve tartalmazza. A felhasználónak ezt a kézikönyvet a járműből is el kell olvasnia.

- Mielőtt az ülést az autóba helyezi, javasoljuk, hogy hajtsa ki a támasztólábat (9) (A. ábra 2).
- Az ISOFIX rögzítőelemek (16) fedelét (19) (ha még nem távolították el) el kell távolítani az ülésről, ehhez nyomja meg az ISOFIX kioldógombot (15), a rendszer kioldja a fedelet, amelyet le kell venni (A. 3a, A. 3b ábra).
- Helyezze az ülést a huzat (19) nélkül, kihajtott támasztólábbal a jármű ülésére.
- Csatlakoztassa az ISOFIX rögzítőelemeket (18) az autósülés csatlakozóihoz (A. 4).
- Csúsztassa ki az ISOFIX rögzítőelemeket (16) a maximális hosszukig a csúszókar (12) kioldásával és megtartásával (A. 5a ábra), majd csúsztassa ki a rögzítőelemeket (A. 5b ábra). Ezt az ülést mindkét oldalán el kell végezni.

- Csatlakoztassa a kihúzott ISOFIX rögzítőelemeket (16) az autósülésen található ISOFIX-vezetőkhöz (18), amíg egy jellegzetes kattánás nem hallható (A. 6. ábra). Az ISOFIX rögzítőelemek helyes felszerelése után a gomb (15) kijelzője pirosról zöldre vált, ellenőrizze a helyes felszerelést, és azt is, hogy a kijelzők zöldek (A. 7a, A. 7b ábra).
- **FIGYELEM:** A reteszelő kapcsok csak akkor rögzülnek megfelelően, ha mindkét gombjelző teljesen zöld színű.
- Tolja az alapot balra-jobbra mozdulattal a járműülés háttámlája felé, amíg teljesen egy vonalba nem kerül a forgásgátló keret (14) háttámlájával (A. 8. ábra).
- Ha az ülés helyesen került beszerelésre az ISOFIX rendszerrel, helyezze az ülést hátrafelé néző helyzetbe. Nyomja meg az ülés forgókarját (7) (A. 9. ábra), hogy az ülést hátrafelé tudja fordítani (A. 10a. ábra), a megfelelően reteszelt helyzetet az ülés forgókarjánál (7) lévő zöld színű kijelző jelzi.
- Győződjön meg róla, hogy az alap rögzítve van, próbálja meg kihúzni az ISOFIX rögzítési pontokból.
- Ha az ülés helyesen van felszerelve az ISOFIX rögzítésekkel, és az alap elfordulásgátló keret teljesen az ülés háttámlájához illeszkedik, folytassa a támasztóláb beállítását (9). **FIGYELEM:** A támasztóláb beállítása előtt győződjön meg arról, hogy a támasztóláb meghosszabbításának jelzője zöld színt mutat (8).
- Csak ezt követően szabad a támasztóláb magasságát beállítani.
- A lábmagasság-beállító gomb (17) lenyomva tartásával feloldja a lábmagasság-zárat, és a lábnak automatikusan ki kell nyílnia. Állítsa be a láb magasságát úgy, hogy a lábfej ellenállással találkozzon a jármű talajával, most már elengedheti a gombot. A lábjelző (10) zöldre vált, amikor az ülés ereje a lábra hat, Ha a lábmagasság rögzítése után a lábjelző zöldet mutat, a beszerelés helyes (A. 13. ábra), ellenkező esetben ismétlje meg a támasztóláb magasságának beállítását.

FIGYELEM! Soha ne szerelje a tartólábat a jármű padlójában található tárolóra, ez baleset esetén a tároló összetöréséhez vezethet, ha kétségei vannak, nézze meg a jármű kézikönyvét. FIGYELEM: A támasztóláb soha nem lóghat a levegőben, és semmilyen tárgyat nem szabad alá helyezni.

FONTOS: Győződjön meg arról, hogy a támasztóláb alátámasztja és nem emeli az I-GUARD ülés alját az autósülés síkja fölé.

- Fogja meg az ülést, és ellenőrizze, hogy biztonságosan, lazítás nélkül rögzítve van-e. Minden ISOFIX rögzítőelemnek és támasztólábjelzőnek zöld színt kell kijeleznie. Ha nem, ismétlje meg az előző telepítési lépéseket.

MEGJEGYZÉS: Győződjön meg arról, hogy az üléspozíció jól be van állítva és stabil. Ellenőrizze az ISOFIX rögzítésen és a támasztólábon lévő jelzőket.

4.2 Előre néző ülés beszerelése 76 és 105 cm közötti gyermekek számára az ISOFIX rögzítési rendszerben beleértve a támasztólábat is.

FONTOS! Az ISOFIX rögzítési pontok helyét és az ülés járműbe történő beszereléséhez szükséges egyéb információkat a jármű kézikönyve tartalmazza. A felhasználónak ezt a kézikönyvet a járműből is el kell olvasnia.

- Mielőtt az ülést az autóba helyezi, javasoljuk, hogy hajtsa ki a támasztólábat (9) (A. ábra 2).
 - Az ISOFIX rögzítőelemek (16) fedelét (19) (ha még nem távolították el) el kell távolítani az ülésről, ehhez nyomja meg az ISOFIX kioldógombot (14), a rendszer kioldja a fedelet, amelyet el kell távolítani (A. 3a, A. b ábra).
 - Helyezze az ülést a huzat (19) nélkül, kihajtott támasztólábbal a jármű ülésére.
 - Csatlakoztassa az ISOFIX rögzítőelemeket (18) az autósülés csatlakozóihoz (A. 4).
 - Csúsztassa ki az ISOFIX rögzítőelemeket (16) a maximális hosszukig a csúszókar (12) kioldásával és megtartásával (A. 5a ábra), majd csúsztassa ki a rögzítőelemeket (A. 5b ábra). Ezt az ülés mindkét oldalán el kell végezni.
 - Csatlakoztassa a kihúzott ISOFIX rögzítőelemeket (16) az autósülésbe szerelt ISOFIX vezetőkhöz (18), amíg egy jellegzetes kattánás nem hallatszik (A. 6. ábra). Az ISOFIX rögzítőelemek helyes felszerelése után a gomb (15) kijelzője pirosról zöldre vált, ellenőrizze a helyes felszerelést, és az is, hogy a kijelzők zöldek (A. 7a, A. 7b ábra).
 - Figyelem: A reteszelő kapcsok csak akkor rögzülnek megfelelően, ha mindkét gombjelző teljesen zöld színű.
 - Ha az ülést megfelelően felszerelték az ISOFIX rendszerrel, helyezze az ülést előrefelé. Nyomja meg az ülés forgókarját (7); (A. 9. ábra), hogy az ülést a menetirányba fordítsa (A. 10b. ábra), a megfelelően reteszelt helyzetet az ülés forgókarjánál (7) lévő zöld színű kijelző jelzi.
 - Győződjön meg róla, hogy az alap rögzítve van, próbálja meg kihúzni az Isofix rögzítési pontokból.
 - Tolja az alapot balra-jobbra mozdulattal a járműülés háttámlája felé, amíg teljesen egy vonalba nem kerül a forgásgátló keret (14) háttámlájával (A. 11. ábra).
 - Ha az ülést az ISOFIX rögzítőelemekkel megfelelően beszerelte, és az alap elfordulásgátló keret teljesen az üléstámlához illeszkedik (A.12. kép), folytassa a támasztóláb (9) beállítását. **MEGJEGYZÉS:** A támasztóláb beállítása előtt győződjön meg arról, hogy a támasztóláb meghosszabbításának jelzője (8) zöld szint mutat.
 - Csak ezt követően szabad a támasztóláb magasságát beállítani.
 - A lábmagasság-állító gomb (17) lenyomva tartásával feloldja a lábmagasság-zárat, és a láb automatikusan kinyúlik. Állítsa be a láb magasságát úgy, hogy a lábfej ellenállással találkozzon a jármű talajával, most már elengedheti a gombot. A lábjelző (10) zöldre vált, amikor az ülés ereje a lábra hat, Ha a lábmagasság rögzítése után a lábjelző zöldet mutat, a beszerelés helyes (A. 13. ábra), ellenkező esetben ismételje meg a támasztóláb magasságának beállítását.
- FIGYELEM! Soha ne szerelje a támasztólábat a jármű padlójában levő tárolóra, ez baleset esetén a tároló összenyomódásához vezethet, ha kétségei vannak, nézze meg a jármű kézikönyvét. FIGYELEM: A támasztóláb soha nem lóghat a levegőben, és semmilyen tárgyat nem szabad alá helyezni.**

FONTOS: Győződjön meg arról, hogy a támasztóláb alátámasztja és nem emeli az I-GUARD ülés alját az autósülés síkja fölé.

- Fogja meg az ülést, és ellenőrizze, hogy biztonságosan, lazítás nélkül rögzítve van-e. Minden ISOFIX rögzítőelemnek és támasztólábjelzőnek zöld színűnek kell lennie. Ha nem, ismétlje meg az előző telepítési lépéseket.

MEGJEGYZÉS: Győződjön meg arról, hogy az üléspozíció jól be van állítva és stabil. Ellenőrizze az ISOFIX rögzítésen és a támasztólábon lévő jelzőket.

5.0 A fejtámla és a vállpántok magassága

A fejtámla magasságának beállításához a következőképpen járjon el:

- Ezzel egyidejűleg, miközben lenyomva tartja az 5 pontos heveder beállítási gombot (4), lazítsa meg a hevedert, hogy nagyobb szabadságot biztosítson a fejtámla magasságának beállításához.

- Tartsa a fejtámla beállítási karját (13), amely a fejtámla hátsó részén található. Ha fel akarja emelni a fejtámlát, óvatosan húzza felfelé a fogantyút. Állítsa be a fejtámlát a kívánt magasságba. A magasság beállítása után engedje el a beállító fogantyút, a fejtámla a kiválasztott helyzetben rögzül.

- A fejtámla magassága a magasságállító kar (13) megnyomásával csökkenthető. A magasság beállítása után engedje el a beállítási fogantyút, a fejtámla a kiválasztott pozícióban rögzül.

Állítsa be a vállon átmenő övek megfelelő magasságát úgy, hogy azok laposan, vízszintesen, közvetlenül a gyermek válla fölött illeszkedjen az autósülés háttámlájába! Győződjön meg arról, hogy a vállpántok megfelelően be vannak-e állítva a gyermek vállán a (B.1. ábra) szerint. **MEGJEGYZÉS:** Ha szükséges, ismétlje meg a fejtámla magasságának beállítását, amíg a vállpántok el nem érik az optimális magasságot. Győződjön meg róla, hogy a kábelköteg nincs elcsavarodva.

5.1 Forgószerkezet

- A forgó mechanizmus egy olyan funkció, amely segít a gyermek kényelmes elhelyezésében az ülésben vagy az ülésből való kiszállásban. Az ülés helyes elhelyezése a menetirányban (A.14. ábra):

a) 40 és 105 cm között, hátrafelé néző helyzetben,

b) 76 és 105 cm között, előrefelé néző

- Forgassa el az ülést az ülésforgató karral (7), ez a funkció lehetővé teszi, hogy a gyermeket könnyen elhelyezze és kivegye az ülésből. Fordítsa el az ülést, helyezze a gyermeket az ülésre, rögzítse a gyermeket az 5 pontos biztonsági övvel, végezze el az ülés elforgatását a fenti ajánlásnak megfelelően minden cm-csoportra vonatkozóan. Ellenőrizze, hogy a forgatási funkció megfelelően rögzítve van-e. Ehhez ellenőrizze az ülésforgató kar (7) közelében lévő jelzőfény színét - a zöld szín azt igazolja, hogy az ülésforgató funkció reteszelve van (A. 9. ábra).

5.2 Hattámla beállítása / Hattámla dőlésszögének beállítása

• Az ülés dőlésszöge az ülés alatti karral (6) állítható (A.4. ábra). Húzza meg a kart, és mozgassa az ülést. Engedje el a kart a kívánt helyzetben. Mozdassa kissé az ülést, amíg egy határozott kattánós hangot nem hall - az ülés ezzel a kiválasztott pozícióban rögzítésre került. **MEGJEGYZÉS: 40 és 105 cm között, hátrafelé néző ülés esetén használja az "1" helyzetet, az ülés leghátradöltebb helyzetét (B. ábra 2a).** 76 és 105 cm között az előre néző üléssel a hattámla teljes hátradölési beállítási tartományát használhatja az "1"- "4" pozíciókban (B. 2b. ábra).

5.3 A gyermek rögzítése 5 pontos biztonsági övvel

• Lazítsa ki teljesen a biztonsági övet a gomb (4) megnyomásával és a biztonsági öv meghúzásával. Ne húzza a vállpárnákat. Oldja ki a csatot (3). Akassza be az 5 pontos biztonsági övet az övtartóba (11), amelyek az ülés oldalán található (B. ábra 3). Helyezze gyermekét az ülésbe. Állítsa be a fejtámlát a gyermek magasságához (lásd az 5.0. szakaszt).

• Hajtsa össze a két csatcsatot, hogy összeakadjanak, és helyezze be őket a csatba (3), amíg nem hallja a "kattanást".

5.4 Az 5 pontos övek meghúzása

• Húzza meg a vállpántokat, hogy kiküszöbölje a csípőtájékon lévő játékokat, így az öv laposan fekszik. Húzza meg az 5 pontos heveder hevedereit a beállítóövvvel (5), amíg a hevederek laposan és a gyermek testéhez közel fekszenek. Győződjön meg arról, hogy a vállpántok jól illeszkednek a gyermek vállához. A megfelelő feszítés akkor biztosított, ha a vállpántok és a gyermek mellkasa között legfeljebb egy ujj (kb. 1 cm) helyezhető el (B.4. ábra).

MEGJEGYZÉS: Az 5 pontos biztonsági öv hevedereit a lehető legalacsonyabban kell elhelyezni a gyermek csípőjén. Győződjön meg róla, hogy a kábelköteg nincs elcsavarodva.

5.5 Betét

A gyermekbetét nem csak a kényelmet javítja, és extra támogatást nyújt a nagyon kicsi gyermekek számára, hanem a gyermek védelmét is szolgálja. A betétet a gyermek 60 cm-es magasságáig kell használni (B. 5. ábra). Ha a gyermek 60 cm magas, a betétet el kell távolítani (B.6. ábra). Ne feledje: A betét egy komplett termék, és tilos bármilyen módon módosítani. Tartsa a baba betétet biztonságos helyen a későbbi használatra. MEGJEGYZÉS: Csak ezt az eredeti Kinderkraft I-GUARD betétet használja. Ez a betét csak az I-GUARD üléshez használható.

5.6 Az ülés kiszerezése (ISOFIX rögzítési rendszer + támasztóláb)

• A támasztóláb tartójának (9) kioldásához nyomja meg a támasztóláb magasságállításának gombját (17). Fogja meg a lábat (10), és csúsztassa vissza a támasztólábba.

• Nyomja meg a kioldógombot (15), amely mindkét ISOFIX rögzítőelemen található. A rögzítőelemek kioldódnak, és az ISOFIX-jelzők (15) színe zöldről pirosra változik. Húzza vissza az ISOFIX rögzítőelemeket a váltókar (12) segítségével, csúsztassa vissza őket az ülés felé irányuló nyomásgyakorlással a rögzítőelemekre, hogy azok az ülőlapba csússzanak, tegye ezt az ülés mindkét oldalán.

6.0 A huzat eltávolítása/felszerelése

- A belső övborítások eltávolítása: oldja ki a borítások belső oldalán lévő tépőzárat, vegye le a borításokat, amelyek a fémhorgokra vannak akasztva (C.1. ábra).
- A háttámla és az ülés huzat eltávolítása: oldja ki a négy feszítő kapcsot, amelyek a huzatot az ülés háttámlájának hátsó részéhez rögzítik (C. 2., C. 3. ábra). Vegye le a burkolatot az oldalsó burkolatokról a szövet csúsztatásával (C. 4. ábra).
- Óvatosan húzza meg a szövetet az ülés mindkét oldaláról az ülés külső oldala felé, majd csúsztassa le a huzatot az ülés elejéről. Győződjön meg róla, hogy a szövet lecsúszik az övbeállító gomb körül. A huzatot most már le lehet venni az ülésről a fejtámla fölé húzva.
- A huzat eltávolítása a fejtámláról: Fogja meg a huzat felső részét a fejtámla magasságállító gombja mögött, és óvatosan csúsztassa le a szövetet a fejtámla felső részéről (C. 5. ábra). Miután eltávolította a szövetet a felső részről, folytassa a huzat eltávolítását a fejtámla oldaláról. A fedél felszereléséhez a fordított sorrendben járjon el.

6.1 Tisztítása

Csak az eredeti huzatot használja, mivel ez az ülés biztonságának fontos része.

MEGJEGYZÉS: Ne használja az ülést a huzat nélkül. Ne felejtse el rendszeresen ellenőrizni és tisztítani az ülést.

- A fedél eltávolítható és mosható enyhe mosóporral, kímélő programon (30°C). Kérjük, tartsa be a borítólapon található mosási utasításokat. A színek kifakulhatnak, ha 30°C feletti hőmérsékleten mossuk. Ne szárítsa a huzatot centrifugálással vagy szárítógépben (ez a szövetrétegek szétválását okozhatja). A burkolatot nem szabad tartósan napfénynek kitenni.

A -műanyag alkatrészek enyhe tisztítószerszel és meleg vízzel tisztíthatók. Soha ne használjon erős tisztítószereket vagy fehérítőt!

- Az olyan alkatrészeket, mint az 5 pontos heveder beállítási heveder és az ágyékvő csatja, rendszeresen ellenőrizni kell, mivel hajlamosak az idegen testek felhalmozódására, és meleg vízzel, puha ruhával vagy szivaccsal tisztíthatók.

7.0 Garancia

1. Minden Kinderkraft termékre 24 hónap garancia vonatkozik. A jótállási idő a termék Vevőnek történő átadásának napjától kezdődik.
2. A garancia csak az Európai Unió tagállamainak területén érvényes, kivéve a tengerentúli területeket (a jelenlegi meghatározás szerint, beleértve különösen: Az Azori-szigetek, Madeira, Kanári-szigetek, francia tengerentúli megyék, Åland-szigetek, Athos, Ceuta, Melilla, Helgoland, Büsingen am Hochrhein, Campione d'Italia és Livigno) és Nagy-Britannia és Észak-Írország Egyesült Királyságának területe, kivéve a brit tengerentúli területeket (beleértve, de nem kizárólagosan a Bermudákat, Kajmán-szigeteket, Falkland-szigeteket).
3. A fent nem említett országokban a gyártói garancia nem érvényes. A kiegészítő jótállás feltételeit az Eladó határozhatja meg.

4. Egyes országokban a korlátozott garancia meghosszabbítása akár 120 hónapra (10 évre) is lehetséges. A teljes körű feltételek és a garancia meghosszabbításának regisztrációs űrlapja a WWW.KINDERKRAFT.COM weboldalon érhető el.
5. A garancia csak a (2) bekezdésben megjelölt területen érvényes.
6. A panaszokat a WWW.RMA.KINDERKRAFT.COM oldalon található űrlap kitöltésével kell benyújtani.
7. A garancia nem terjed ki:
 - A. Kozmetikai jellegű sérülések, beleértve, de nem kizárólagosan: karcolások, horpadások és repedések a műanyagon, kivéve, ha a meghibásodás anyagi vagy gyártási hiba miatt következett be;
 - B. A helytelen használatból vagy rossz karbantartásból eredő károk - beleértve, de nem kizárólagosan: a termékek mechanikai sérülése, amelyet a helytelen használat vagy rossz karbantartás okoz;
 - Kérjük, olvassa el a termék használati és karbantartási utasításait a felhasználói kézikönyvben;
 - C. A termékek és/vagy tartozékok helytelen összeszerelése, telepítése vagy szétszerelése által okozott károk;
 - Kérjük, olvassa el a termék használati és telepítési utasításait a felhasználói kézikönyvben;
 - D. Korrózió, penész vagy rozsda okozta károk, amelyek a nem megfelelő karbantartás, ápolás és tárolás következményei;
 - E. A szokásos elhasználódás vagy egyéb, az idő múlásából eredő károk;
 - Ide tartoznak: szakadt vagy kilyukadt belsők; gumiabroncs sérülések; gumiabroncs futófelületének sérülése; mechanikus kezelés okozta szövetfakulás (pl. az illesztéseken és a mozgó alkatrészek fedésén);
 - F. Napsütés, izzadság, mosószerek, tárolási körülmények vagy gyakori mosás stb. által okozott károsodás vagy erózió;
 - G. Baleset, túlzott vagy helytelen használat, tűz, folyadékkal való érintkezés, földrengés vagy egyéb külső okok által okozott károk;
 - H. Olyan termékek, amelyeket a 4Kraft írásbeli hozzájárulása nélkül módosítottak a funkciók megváltoztatása érdekében;
 - I. Olyan termékek, amelyekről a sorozatszámot vagy a tételszámot eltávolították vagy bármilyen módon manipulálták;
 - J. Harmadik fél alkatrészei vagy termékei által okozott károk - beleértve, de nem kizárólagosan: pohártartók, esernyők, fényvisszaverők, csengők;
 - K. A szállítás vagy a repülőgép személyzete által okozott károk.
8. A készülékhez mellékelte tartozékokra vonatkozó jótállási idő az eladástól számított 6 hónap, kivéve a fent leírt károkat.
9. A jelen jótállási feltételek kiegészítik a Vevőnek a 4KRAFT sp. z o.o.-val szemben fennálló törvényes jogait. A jótállás nem zárja ki, nem korlátozza és nem függeszti fel az Ügyfélnek az eladott áruk hibáira vonatkozó szavatossági jogait.

10. A garancia feltételeinek teljes szövege a WWW.KINDERKRAFT.COM weboldalon érhető el.

A kiadványhoz fűződő valamennyi jog teljes egészében a 4Kraft Sp. z o.o. tulajdonát képezi. Bármilyen jogosulatlan, a céljával ellentétes felhasználás, különösen: a 4Kraft Sp. z o.o. engedélye nélküli felhasználás, másolás, sokszorosítás, hozzáférhetővé tétel - részben vagy egészben - jogi következményekkel járhat.

IT

Prima dell'uso si prega di leggere attentamente e integralmente il presente manuale di installazione e manutenzione del seggiolino auto. Garantire la massima sicurezza al bambino è il tuo dovere e, l'uso scorretto del prodotto potrebbe provocare gravi lesioni al piccolo.

1.0 Componenti del seggiolino auto

- | | |
|--|---|
| 1. Poggiatesta | 11. Supporti per cinture interne |
| 2. Cuscino riduttore | 12. Leva per sganciare i connettori ISOFIX |
| 3. Fibbia per le cinture di sicurezza a 5-punti | 13. Leva per regolare il poggiatesta |
| 4. Pulsante per regolare le cinture di sicurezza a 5-punti | 14. Scocca posteriore anti rotazione |
| 5. Nastro per regolare le cinture | 15. Pulsante di sblocco con indicatore connettori ISOFIX |
| 6. Manico per reclinare la seduta | 16. Connettori ISOFIX |
| 7. Leva con indicatore per girare la seduta | 17. Pulsante per regolare l'altezza della gamba di sostegno |
| 8. Indicatore di apertura della gamba di sostegno | 18. Guide ISOFIX |
| 9. Gamba di sostegno | 19. Protezione per connettori ISOFIX |
| 10. Piede di supporto con indicatore | |

2.0 Caratteristiche del prodotto

Il seggiolino auto è progettato, testato e approvato in conformità al regolamento UN/ECE n. 129 relativo all'omologazione di dispositivi di ritenuta per bambini (UN/ECE R129/03). Il seggiolino auto I-GUARD è progettato per il trasporto di bambini di altezza compresa tra 40 e 105 cm (fino a circa 4 anni di età).

Il seggiolino deve essere fissato all'interno del veicolo mediante i connettori ISOFIX e la gamba di sostegno. Questo seggiolino per auto può essere montato solo su sedili omologati per l'uso di sistemi di ritenuta per bambini in conformità con il manuale d'istruzione del veicolo. La sicurezza del bambino è garantita dalle cinture di sicurezza a 5-punti. ATTENZIONE! Prima di viaggiare, assicurarsi che le cinture di sicurezza a 5-punti siano correttamente regolate e che aderiscano perfettamente al corpo del bambino. Le cinture non devono essere attorcigliate!

Non installare il seggiolino auto nel senso di marcia finché il bambino non ha compiuto 15 mesi e raggiunto un'altezza di almeno 76 cm.

(Figura A.14)

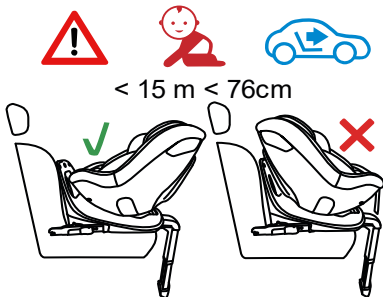

Installazione	Direzione	Posizione	Altezza/età del bambino
ISOFIX + gamba di sostegno	In senso opposto rispetto alla direzione di marcia		40cm–105cm 0 mesi – circa 4 anni
ISOFIX + gamba di sostegno	In direzione di marcia		76cm–105cm 15 mesi – circa 4 anni

3.0 Istruzioni di sicurezza

Si prega di dedicare alcuni minuti alla lettura del presente manuale di installazione e manutenzione al fine di garantire la massima sicurezza del bambino. Molte lesioni evitabili sono causate da un uso sconsiderato e improprio del seggiolino auto.

ATTENZIONE! È bene avere il presente manuale sempre a portata di mano. Si consiglia di riporlo nell'apposito vano situato nella parte interna sotto il rivestimento dello schienale.

- Il seggiolino è progettato per essere installato sui sedili dei veicoli rivolto in direzione di marcia. Il seggiolino non deve essere installato sui sedili dei veicoli nel senso opposto rispetto alla direzione di marcia. Il seggiolino deve essere sempre fissato, insieme alla gamba di sostegno, tramite il sistema di installazione ISOFIX.

- È VIETATO posizionare il seggiolino auto su sedili con airbag frontale attivo: ciò potrebbe essere molto pericoloso. Questo non si applica agli airbag laterali.

- Nel caso in cui il seggiolino auto sia installato sul sedile anteriore del veicolo, l'airbag anteriore deve essere disattivato. Si consiglia di installare il seggiolino solo sui sedili posteriori del veicolo. Fare riferimento al manuale d'istruzioni dell'autovettura per ulteriori informazioni circa l'uso del seggiolino auto per bambini.

- Prima di mettersi in viaggio, assicurarsi che le cinture di sicurezza a 5-punti siano correttamente regolate e aderiscano bene al corpo del bambino. Le cinture non devono essere attorcigliate!

- **RICORDA, PIÙ LA CINTURA ADERISCE AL CORPO DEL BAMBINO, MAGGIORE È IL LIVELLO DI SICUREZZA. PER QUESTO MOTIVO, IL BAMBINO NON DEVE INDOSSARE ABITI SPESSI PER VIAGGIARE IN AUTO.**

- Le cinture di sicurezza lombari devono scorrere, il più in basso possibile, trasversalmente sull'inguine del bambino per garantire una protezione ottimale in caso di incidente.

- Solo il poggiatesta regolato in modo corretto può assicurare la massima protezione e il massimo comfort al bambino, garantendo allo stesso tempo il perfetto adattamento delle cinture pettorali.

- Il seggiolino auto deve essere sostituito in seguito ad un incidente stradale.

- Il seggiolino auto non può essere modificato senza l'approvazione dell'ente di omologazione competente. L'inosservanza delle istruzioni contenute nel presente manuale di installazione e manutenzione del produttore può essere nociva per la vita e la salute.

- Proteggere il seggiolino auto dalla luce solare diretta: le parti riscaldate potrebbero bruciare la delicata pelle del bambino. Proteggi il tuo bambino e il seggiolino auto dalla luce solare.

- Non lasciare mai il bambino da solo in auto sul seggiolino.

- Assicurarsi che i bagagli e gli altri accessori siano adeguatamente fissati, in particolare, quelli posti sul ripiano situato sotto al lunotto posteriore, poiché in caso di collisione potrebbero causare lesioni.

- Il seggiolino auto non può essere utilizzato senza il relativo rivestimento.

- Il cuscino riduttore per neonato serve a proteggere il bambino, perciò deve essere utilizzato fino a quando il piccolo passeggero non raggiunge i 60 cm di altezza.

- Non utilizzare un rivestimento di ricambio diverso da quello consigliato dal produttore, essendo il rivestimento parte integrante del sistema di sicurezza del seggiolino auto.

- Si raccomanda di conservare integralmente il presente manuale di installazione e manutenzione del seggiolino auto per tutto il tempo di utilizzo.
- Non utilizzare punti di aggancio diversi da quelli indicati nel manuale di installazione e contrassegnati sul seggiolino auto.
- Tutti i componenti rigidi e le parti in plastica del seggiolino auto devono essere posizionati e installati in modo da non rimanere impigliati nel sedile o nella portiera dell'autovettura durante il normale funzionamento del veicolo.
- Controllare regolarmente le condizioni tecniche del seggiolino, prestare particolare attenzione ai punti di fissaggio, alle cuciture e agli elementi di regolazione. È importante assicurarsi che tutti gli elementi meccanici siano perfettamente funzionanti. Non lubrificare o oliare i componenti del seggiolino auto.
- Non utilizzare il seggiolino auto se i componenti sono danneggiati o allentati.
- In caso di emergenza, è importante slacciare rapidamente le cinture di sicurezza. Ciò significa che il pulsante di sblocco delle cinture di sicurezza a 5-punti è fissato correttamente, assicurati che il tuo bambino non giochi con la fibbia delle cinture di sicurezza.
- Dai il buon esempio a tuo figlio e viaggia sempre con le cinture di sicurezza allacciate. Un adulto che non ha allacciato le cinture di sicurezza può rappresentare un pericolo per un bambino.
- Prima di mettersi in viaggio, assicurarsi sempre che il seggiolino auto sia fissato correttamente.
- Il seggiolino auto deve essere fissato anche quando non è utilizzato. Un seggiolino auto non fissato correttamente può ferire i passeggeri in caso di brusca frenata.
- Assicurarsi sempre che il seggiolino auto non resti bloccato su nessuna superficie quando si chiude la portiera o si regola il sedile posteriore del veicolo.
- Su alcuni sedili di automobili, realizzati con materiali delicati, l'uso dei seggiolini auto può lasciare segni e/o provocare scolorimento. Per evitare che ciò accada, è possibile posizionare una coperta, un asciugamano o similari sotto il seggiolino auto.

4.0 Installazione sul veicolo

In caso di frenata improvvisa o di incidente, le persone sprovviste di cinture di sicurezza possono ferire gli altri passeggeri.

Controllare sempre che:

- Gli schienali dei sedili del veicolo siano bloccati (ovvero che il blocco dello schienale del sedile posteriore ribaltabile sia attivato).
- Tutti gli oggetti pesanti e provvisti di spigoli vivi siano ben assicurati (ad esempio sul ripiano posteriore).
- Tutti i passeggeri abbiano le cinture di sicurezza allacciate.
- Il seggiolino sia sempre fissato al sedile del veicolo, anche se il bambino non è collocato al suo interno.

4.1 Installazione del seggiolino auto in senso opposto rispetto alla direzione di marcia per bambini di statura compresa tra 40 e 105 cm (dall'età da 0 a 4 anni) con sistema di installazione ISOFIX provvisto di gamba di sostegno.

ATTENZIONE! Il manuale d'istruzioni del veicolo indica la corretta posizione dei punti di aggancio ISOFIX e fornisce altre informazioni necessarie su come installare il seggiolino nell'autovettura. Prima dell'uso LEGGERE ATTENTAMENTE il manuale d'istruzioni del veicolo.

- Prima di posizionare il seggiolino nel veicolo, si consiglia di aprire la gamba di sostegno (9) (figura A.2).

- Rimuovere la protezione (19) posta sui connettori ISOFIX (16) (se non è stata rimossa in precedenza), per fare ciò, far scorrere il pulsante di sblocco ISOFIX (15), il sistema sblocca la protezione, che successivamente dovrà essere rimossa (figura A.3a, A.3b).

- Il seggiolino senza la protezione (19) con la gamba di sostegno aperta deve essere posizionato sul sedile del veicolo.

- Fissare le guide ISOFIX (18) sui connettori del seggiolino auto (figura A.4).

- Spostare i connettori ISOFIX (16) sulla loro massima lunghezza, sbloccare e tenere premuta la leva di sgancio (12) (figura A.5a) quindi estrarre i connettori (figura A.5b). L'operazione deve essere eseguita su entrambi i lati del seggiolino auto.

- I connettori ISOFIX rimossi (16) devono essere collegati agli attacchi con le guide ISOFIX installate (18) sul sedile del veicolo, il caratteristico scatto confermerà la corretta installazione (figura A.6). Dopo la corretta installazione dei connettori ISOFIX, l'indicatore posto sul pulsante di sblocco (15) cambierà colore dal rosso al verde, e l'installazione è corretta, gli indicatori devono essere verdi (figura A.7a, A.7b).

- ATTENZIONE! I connettori di bloccaggio sono installati correttamente solo quando entrambi i contrassegni dei pulsanti sono di colore verde.

- Spingere la base con un movimento sinistra-destra verso lo schienale del sedile del veicolo fino a portarla completamente a filo con lo schienale della scocca anti rotazione (14) (figura A.8)

- Quando il seggiolino è installato correttamente con il sistema ISOFIX, deve essere posizionato in senso opposto rispetto alla direzione di marcia. Spingere la leva per girare la seduta (7) (figura A.9) per girare il seggiolino rivolto in posizione opposta rispetto alla direzione di marcia (fig. A.10a), la corretta posizione di blocco sarà indicata dal colore verde dell'identificatore posto accanto alla leva per girare la seduta (7).

- Assicurati che la base sia fissata correttamente cercando di estrarla dai connettori ISOFIX.

- Quando il seggiolino è installato correttamente tramite i connettori ISOFIX e la scocca anti rotazione della base è posta completamente a filo dello schienale, procedere alla regolazione della gamba di sostegno (9). ATTENZIONE! Prima di regolare la gamba di sostegno, assicurarsi che l'indicatore di apertura della gamba di sostegno sia di colore verde (8).

- Solo dopo aver completato i passaggi precedenti, regolare l'altezza della gamba di sostegno.

- Tenendo premuto il pulsante per regolare l'altezza della gamba di sostegno (17), si rilascia il blocco dell'altezza della gamba per farla uscire automaticamente. Regolare l'altezza della gamba di sostegno in modo che il piede di supporto trovi la resistenza al suolo del veicolo, quindi è possibile rilasciare il pulsante. L'indicatore del piede di supporto (10) diventa di colore

verde quando al piede di supporto è applicata una sufficiente forza dal seggiolino auto; se dopo aver bloccato l'altezza della gamba di sostegno l'indicatore del piede di supporto diventa di colore verde, significa che il montaggio è corretto (figura A.13) altrimenti occorre ripetere i passaggi relativi alla regolazione in altezza della gamba di sostegno.

ATTENZIONE! Non installare mai il piede di supporto della gamba di sostegno sul vano portaoggetti nel pavimento del veicolo, potrebbe crollare nel momento di incidente, in caso di dubbio consultare il manuale d'istruzioni del veicolo.

ATTENZIONE! La gamba di sostegno non deve mai essere sospesa in aria e nessun oggetto può essere posizionato sotto di essa.

ATTENZIONE! Assicurarsi che la gamba di sostegno assicuri il giusto supporto e non sollevi la parte inferiore di seggiolino auto I-GUARD sopra il piano del sedile del veicolo.

- Prendere il seggiolino auto e verificare che sia ben fissato senza alcun gioco. Tutti gli indicatori dei connettori ISOFIX e della gamba di sostegno devono essere di colore verde. In caso contrario, ripetere i passaggi di installazione precedenti.

ATTENZIONE: è importante assicurarsi che la posizione del seggiolino auto sia ben collocata e stabile. Controllare indicatori posti sui connettori ISOFIX e sulla gamba di sostegno.

4.2 Installazione del seggiolino auto rivolto in direzione di marcia, per bambini da 76 a 105 cm nel sistema di montaggio ISOFIX con gamba di sostegno.

ATTENZIONE! Il manuale d'istruzioni del veicolo fornisce la posizione dei punti di ancoraggio ISOFIX e altre informazioni necessarie su come installare il seggiolino auto nel veicolo. LEGGERE ATTENTAMENTE il manuale d'istruzioni del veicolo.

- Prima di posizionare il seggiolino auto in veicolo, si consiglia di aprire la gamba di sostegno (9) (figura A.2).

- Rimuovere la protezione dal seggiolino auto (19) posta sui connettori ISOFIX (16) (se non è stata rimossa precedentemente), per fare ciò, far scorrere il pulsante di sblocco ISOFIX (15), il sistema sgancia il rivestimento, che deve essere rimosso (figura A.3a, A.b).

- Il seggiolino senza la protezione (19) con gamba di sostegno aperta deve essere collocato sul sedile del veicolo.

- Fissare le guide ISOFIX (18) sui connettori del seggiolino auto (figura A.4).

- Spostare i connettori ISOFIX (16) alla loro massima lunghezza, sbloccando e tenendo premuta la leva di sgancio (12) (figura A.5a) e quindi estraendo i connettori (figura A.5b). L'operazione deve essere eseguita su entrambi i lati del seggiolino auto.

- I connettori ISOFIX estesi (16) devono essere collegati agli attacchi con le guide ISOFIX montate correttamente (18) nel seggiolino auto dopo aver sentito uno scatto caratteristico (figura A.6). Dopo la corretta installazione dei connettori ISOFIX, l'indicatore sul pulsante (15) cambierà da colore rosso a verde, verificare la corretta installazione se gli indicatori sono di colore verde (figura A.7a, A.7b).

- **ATTENZIONE!** I connettori di bloccaggio sono installati correttamente solo quando entrambi i contrassegni dei pulsanti sono completamente di colore verde.

- Quando il seggiolino auto è correttamente installato con sistema ISOFIX, deve essere collocato rivolto in direzione di marcia. Premere la leva per girare la seduta (7); (figura A.9),

per girare il seggiolino auto nel senso di marcia (figura A.10b), la posizione correttamente bloccata è indicata dal colore verde dell'identificatore a fianco della leva per girare la seduta (7).

- Assicurarsi che la base sia installata cercando di estrarla dai punti di attacco sistema ISOFIX.
- Spingere la base con un movimento sinistra-destra verso lo schienale del sedile del veicolo fino a portarla completamente a filo con lo schienale della scocca anti rotazione (14) (figura A.11).
- Quando il seggiolino è installato correttamente mediante i connettori ISOFIX e la scocca anti rotazione della base è completamente a filo dello schienale (figura A.12), procedere alla regolazione della gamba di sostegno (9). **ATTENZIONE!** Prima di regolare la gamba di sostegno, assicurarsi che l'indicatore di apertura della gamba (8) sia di colore verde.
- Solo dopo aver completato i passaggi precedenti, regolare l'altezza della gamba di sostegno.
- Tenendo premuto il pulsante per regolare l'altezza della gamba (17), si rilascia il blocco dell'altezza della gamba di sostegno e la gamba dovrebbe uscire automaticamente. Regola l'altezza della gamba di sostegno in modo che il piede di supporto trovi la resistenza al suolo del veicolo, quindi puoi rilasciare il pulsante. L'indicatore del piede di supporto (10) diventa di colore verde quando sul piede di supporto è applicata sufficiente forza del seggiolino auto, se dopo aver bloccato l'altezza della gamba di sostegno l'indicatore del piede di supporto diventa di colore verde, significa che il montaggio è corretto (figura A.13) altrimenti ripetere i passaggi relativi alla regolazione in altezza della gamba di sostegno.

ATTENZIONE! Non installare mai il piede di supporto della gamba di sostegno sul vano portaoggetti posto sul pavimento del veicolo, potrebbe crollare in caso di incidente, per ulteriori informazioni, consultare il manuale d'istruzioni del veicolo.

ATTENZIONE! La gamba di sostegno non deve mai essere sospesa in aria e nessun oggetto può essere posizionato sotto di essa.

ATTENZIONE! Controllare che la gamba di sostegno assicuri il giusto supporto e non sollevi la parte inferiore del seggiolino auto I-GUARD.

- Verificare che il seggiolino auto sia ben fissato senza alcun gioco. Tutti gli indicatori dei connettori ISOFIX e della gamba di sostegno devono essere di colore verde. In caso contrario, ripetere i passaggi precedenti.

ATTENZIONE: è importante assicurarsi che la posizione del seggiolino auto sia stabile. Controllare gli indicatori posti sui connettori ISOFIX e sulla gamba di sostegno.

5.0 Altezza del poggiatesta e delle cinture pettorali

Per regolare l'altezza del poggiatesta, procedere come segue:

- Tenendo premuto il pulsante per regolare le cinture di sicurezza a 5-punti (4), allentare le cinture di sicurezza, ciò permetterà di regolare più liberamente l'altezza del poggiatesta.
- Muovere la leva per regolare il poggiatesta (13) posizionata sul retro del poggiatesta. Se si desidera alzare il poggiatesta, è necessario tirare leggermente il manico verso l'alto. Regolare il poggiatesta all'altezza desiderata. Quando l'altezza sarà regolata, rilasciare la leva, il poggiatesta si bloccherà nella posizione scelta.

- Per abbassare l'altezza del poggiatesta bisogna premere la leva per la regolazione dell'altezza (13). Quando l'altezza sarà regolata, rilasciare la leva di regolazione, il poggiatesta si bloccherà nella posizione scelta.

Regolare l'altezza adeguata della cintura di sicurezza nel modo che la cintura si infili nello schienale del seggiolino orizzontalmente sopra le braccia del bambino. Assicurarsi che le cinture pettorali aderiscano perfettamente alle spalle del bambino come mostrato nella figura B.1.

ATTENZIONE! Se necessario, ripetere i passaggi per regolare l'altezza del poggiatesta fino a raggiungere l'altezza ottimale delle cinture pettorali. Assicurarsi che la cintura non sia attorcigliata.

5.1 Meccanismo di rotazione

- Il meccanismo di rotazione è una funzione che aiuta a posizionare o a prendere comodamente il bambino dal seggiolino auto. Posizione corretta del seggiolino auto rispetto al senso di marcia (figura A.14):

- a) da 40 a 105 cm in senso opposto rispetto alla direzione di marcia,
- b) da 76 a 105 cm in direzione di marcia.

- Ruotare il seggiolino auto utilizzando la leva per girare la seduta (7), grazie a questa funzione è possibile collocare e prendere facilmente il bambino dal seggiolino auto. Girare il seggiolino, collocare il bambino sul seggiolino, assicurare il bambino con la cintura di sicurezza a 5-punti, girare il seggiolino auto secondo le istruzioni summenzionate per ogni gruppo di statura. Verificare che la funzione di rotazione sia bloccata correttamente. Per fare ciò, controllare il colore dell'indicatore sulla leva per girare la seduta (7) – il colore verde conferma che la funzione di rotazione è bloccata (figura A.9).

5.2 Regolazione dello schienale/Regolazione dell'inclinazione dello schienale

- L'angolo d'inclinazione del seggiolino può essere regolato (figura A.4) tramite il manico per reclinare la seduta (6) posta sotto la seduta. Tirare la leva, quindi spostare la seduta. Rilasciare la leva nella posizione desiderata. Spostare leggermente la seduta fino a sentire un "clic" – la seduta è fissata correttamente nella posizione desiderata.

ATTENZIONE! Per un'altezza tra 40 e 105 cm con il seggiolino collocato in senso opposto rispetto alla direzione di marcia, utilizzare la posizione "1", ovvero la posizione più inclinata del seggiolino (figura B.2a).

Nell'intervallo di altezza tra 76 e 105 cm con il seggiolino rivolto in direzione di marcia, è possibile utilizzare l'intera gamma di inclinazioni dello schienale da "1" a "4" (figura B.2b).

5.3 Assicurare il bambino con le cinture di sicurezza a 5-punti

- Allentare completamente le cinture di sicurezza premendo il pulsante (4) e tirare contemporaneamente le cinture di sicurezza. Attenzione! Non tirare le protezioni della cintura pettorale.

- Slacciare la fibbia (3). Agganciare le cinture di sicurezza a 5-punti agli appositi supporti (11) posti ai lati del seggiolino auto (fig. B.3). Collocare il bambino nel seggiolino auto.

- Regolare il poggiatesta in base all'altezza del bambino (vedere paragrafo 5.0).
- Unire i due fermi della fibbia per agganciarli e inserirli nella fibbia (3) fino a sentire un "clic".

5.4 Agganciamento delle cinture di sicurezza a 5-punti

• Tirare le cinture pettorali per eliminare il gioco nella parte addominale, in questo modo la cintura sarà ben tesa.

• Tendere le cinture di sicurezza a 5-punti con il nastro per regolarle (5) finché non aderiscono bene al corpo del bambino. Assicurarsi che le cinture pettorali aderiscano perfettamente alle spalle del bambino. La corretta tensione è raggiunta se nello spazio tra la cintura pettorale e il torace del bambino, è possibile inserire al massimo un dito, circa 1 cm (figura B.4).

ATTENZIONE! Le cinture di sicurezza a 5-punti della zona lombare devono essere posizionate il più in basso possibile sui fianchi del bambino. Assicurarsi che le cinture non siano attorcigliate.

5.5 Cuscino riduttore

Il cuscino riduttore non solo migliora il comfort e fornisce un supporto aggiuntivo per i bambini molto piccoli, ma serve soprattutto a proteggere il piccolo passeggero. Il cuscino riduttore deve essere utilizzato fino al raggiungimento di un'altezza pari a 60 cm (figura B.5). Quando il bambino avrà raggiunto un'altezza di 60 cm, il cuscino riduttore dovrà essere rimosso (figura B.6).

Attenzione: il cuscino riduttore è un componente del kit e non può essere modificato in alcun modo. Conservare il cuscino riduttore per bambini in un luogo sicuro. ATTENZIONE! Utilizzare solo l'originale cuscino riduttore Kinderkraft I-GUARD. Il cuscino riduttore è progettato per essere utilizzato solo con il seggiolino auto I-GUARD.

5.6 Rimozione del seggiolino auto (sistema di fissaggio ISOFIX + gamba di sostegno)

• Per sbloccare il supporto della gamba di sostegno (9), premere il pulsante per regolarne l'altezza (17). Afferrare il piede di supporto (10) e reinserirlo nella gamba di sostegno.

• Premere il pulsante di sblocco (15) posto sui due connettori ISOFIX. I connettori verranno rilasciati e il colore degli indicatori ISOFIX (15) cambierà da verde a rosso. Nascondere i connettori ISOFIX utilizzando la leva di sgancio connettori (12), reinserirli nuovamente nella base del seggiolino auto esercitando una pressione verso il seggiolino, in modo che i connettori si ritraggano nella base; eseguire l'operazione su entrambi i lati del seggiolino auto.

6.0 Rimozione/montaggio del rivestimento

• Rimozione delle protezioni delle cinture interne: aprire le chiusure in velcro posizionate all'interno delle protezioni, rimuovere le protezioni fissate ai ganci metallici (figura C.1).

• Rimozione del rivestimento dello schienale e della seduta: sganciare i quattro bottoni automatici che fissano il rivestimento alla parte posteriore dello schienale del seggiolino auto (figura C.2, C.3). Rimuovere il rivestimento dalle protezioni laterali sfilando il tessuto (figura C.4).

- Tirare delicatamente il tessuto su entrambi i lati della seduta verso l'esterno del seggiolino auto, far scorrere il rivestimento dalla parte anteriore della seduta. Ricordarsi di far scorrere il tessuto attorno al pulsante per regolare le cinture. Togliere il tessuto rimosso dal seggiolino facendolo passare sopra il poggiatesta.
- Per rimuovere il rivestimento dal poggiatesta: afferrare la parte superiore del rivestimento posta dietro il pulsante per regolare l'altezza del poggiatesta e far scorrere delicatamente il tessuto dalla parte superiore del poggiatesta (figura C.5). Quando il tessuto dalla parte superiore sarà tolto, procedere alla rimozione del rivestimento ai lati del poggiatesta. Per rimettere il rivestimento, procedere nell'ordine inverso.

6.1 Pulizia

Deve essere utilizzato solo il rivestimento originale, in quanto elemento essenziale per garantire la massima sicurezza del seggiolino auto.

ATTENZIONE! Non utilizzare il seggiolino auto senza il rivestimento. Ricordarsi di controllare e pulire regolarmente il seggiolino auto.

- Il rivestimento è sfoderabile e lavabile con un detersivo non aggressivo e un programma per capi delicati (30°C). Seguire le istruzioni di lavaggio presenti sull'etichetta del rivestimento. I colori possono sbiadire durante il lavaggio a temperature superiori a 30°C. Non centrifugare o asciugare in un'asciugatrice (può far separare gli strati del tessuto). Non esporre il rivestimento al sole per molto tempo.
- Le parti in plastica possono essere pulite con un detergente delicato e acqua tiepida. Non utilizzare mai detersivi aggressivi o candeggina!
- Elementi come il nastro per regolare le cinture di sicurezza a 5-punti o la fibbia della cintura inguinale dovrebbero essere controllati regolarmente, perché sono soggetti all'accumulo di sporcizia, si possono pulire con un panno morbido o con una spugna e acqua calda.

7.0 Garanzia

1. Tutti i prodotti Kinderkraft sono coperti da una garanzia di 24 mesi. La garanzia decorre a partire dal giorno di consegna all'acquirente.
2. La garanzia è valida solo nel territorio degli Stati membri dell'Unione Europea, esclusi i territori d'oltremare (secondo la situazione attuale, in particolare: Azzorre, Madeira, Isole Canarie, dipartimenti francesi d'oltremare, Isole Aland, Athos, Ceuta, Melilla, Helgoland, Büsingen am Hochrhein, Campione d'Italia e Livigno) e il territorio del Regno Unito di Gran Bretagna e Irlanda del Nord, esclusi i territori britannici d'oltremare (tra cui Bermuda, Isole Cayman e Isole Falkland).
3. La garanzia del produttore non si applica nei Paesi non menzionati sopra. I termini della garanzia aggiuntiva possono essere specificati dal Venditore.
4. In alcuni Paesi è possibile estendere la garanzia fino a 120 mesi (10 anni). Il testo integrale dei termini e delle condizioni di garanzia e il modulo di registrazione dell'estensione della garanzia sono disponibili sul sito: WWW.KINDERKRAFT.COM
5. La garanzia è valida solo nel territorio indicato nel paragrafo 2.

6. I reclami devono essere presentati compilando il modulo disponibile sul sito: WWW.RMA.KINDERKRAFT.COM
7. La garanzia non copre:
- A. Danni estetici, causati per esempio da: graffi, ammaccature e crepe nella plastica, a meno che il guasto non sia dovuto a un difetto dei materiali o della lavorazione;
 - B. Danni risultanti da un uso improprio o da una cattiva manutenzione.
 - Leggere il manuale di installazione e manutenzione del prodotto;
 - C. Danni causati da montaggio, installazione o smontaggio impropri di prodotti e/o accessori;
 - Leggere il manuale di installazione e manutenzione del prodotto;
 - D. Danni causati da corrosione, muffa o ruggine derivanti da manutenzione, cura e conservazione improprie;
 - E. Danni causati dall'usura o comunque dal normale trascorrere del tempo;
 - Ciò include: strappi o forature nelle camere d'aria; danni alle gomme; danni al battistrada delle gomme; sbiadimento del tessuto dovuto all'uso meccanico (ad esempio su perno e coperture di parti mobili);
 - F. Danni o erosione da sole, sudore, detersivi, condizioni di conservazione o lavaggi frequenti, ecc.;
 - G. Danni causati da incidente, negligenza, uso improprio, incendio, contatto con liquidi, terremoto o altre cause esterne;
 - H. Prodotti modificati per cambiare funzionalità senza il consenso scritto dell'azienda 4Kraft;
 - I. Prodotti da cui il numero di serie o di lotto sia stato rimosso o comunque distorto;
 - J. Danni causati dall'uso di componenti o prodotti di terzi, causati per esempio da: porta bevande, ombrellini, catarifrangenti e campanelli;
 - K. Danni causati dal trasporto o dagli assistenti di volo.
8. Il periodo di garanzia per gli accessori inclusi nel kit è di 6 mesi dalla data di vendita, esclusi i danni sopra descritti.
9. Le presenti condizioni di garanzia sono complementari ai diritti previsti dalla legge relativi al Cliente nei confronti di 4KRAFT sp. z o.o. [it. Società a responsabilità limitata (S.r.l.)] La garanzia non esclude, limita o sospende i diritti del Cliente ai sensi delle disposizioni sulla garanzia per i vizi della cosa venduta.
10. Il testo integrale delle Condizioni di Garanzia è disponibile sul sito: WWW.KINDERKRAFT.COM

Tutti i diritti su questo documento appartengono interamente a 4Kraft Sp. z o.o. Qualsiasi uso non autorizzato contrario allo scopo previsto, in particolare: uso, copia, riproduzione, condivisione - in tutto o in parte senza il consenso di 4Kraft Sp. z o.o. può comportare conseguenze legali.

Lees deze gebruiksaanwijzing zorgvuldig door voordat u het autozitje in gebruik neemt. Het is uw eigen verantwoordelijkheid om voor de veiligheid van uw kind te zorgen, en als u deze aanwijzing niet leest, kan dat gevolgen hebben.

1.0 Onderdelen van het autozitje

- | | |
|---|---|
| 1. Hoofdsteen | 11. Binnenste gordelhouders |
| 2. Inzetstuk voor uw kind | 12. ISOFIX-schuifhendel |
| 3. Gesp van het 5-punts harnas | 13. Hendel om de hoofdsteen te verstellen |
| 4. Knop om het 5-punts harnas te verstellen | 14. Anti-rotatieframe |
| 5. Verstellersriem | 15. Ontgrendelknop met ISOFIX-statusindicator |
| 6. Hendel om het zitje te kantelen | 16. ISOFIX-bevestigingsbeugels |
| 7. Hendel om het zitje te draaien met indicator | 17. Knop voor de hoogteverstelling van de steunpoot |
| 8. Indicator om de poot te verlengen | 18. ISOFIX-geleiders |
| 9. Steunpoot | 19. Afdekking voor ISOFIX-bevestigingsbeugels |
| 10. Voet met indicator | |

2.0 Gebruik

Het autozitje is ontworpen, getest en goedgekeurd overeenkomstig de voorschriften van UN/ECE-regeling nr. 129 betreffende de goedkeuring van kinderbeveiligingssystemen (UN/ECE R129/03). De I-GUARD autostoel is ontworpen voor het vervoer van kinderen tussen 40 en 105 cm (tot ongeveer 4 jaar).

Het zitje dient in de auto te worden vastgezet met de ISOFIX-bevestigingsbeugels en een stabilisatiepoot. Deze autostoel mag alleen worden geïnstalleerd op autostoelen die zijn goedgekeurd voor het gebruik van kinderbeveiligingssystemen, overeenkomstig de gebruiksaanwijzing van de auto. Uw kind wordt in het zitje vastgezet door middel van het 5-punts harnas. ATTENTIE: Voorafgaand aan elke reis dient u te controleren of het 5-punts harnas goed is afgesteld en stevig tegen het lichaam van het kind aan zit. De harnasriemen mogen nooit gedraaid zijn!

Plaats het zitje pas voorwaarts gericht wanneer het kind 15 maanden oud en 76 cm lang is.
(fig.A.14)

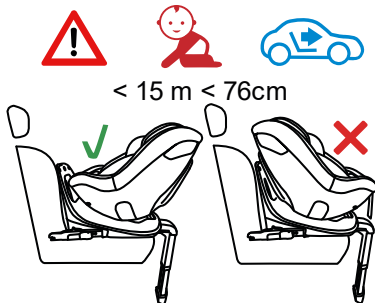

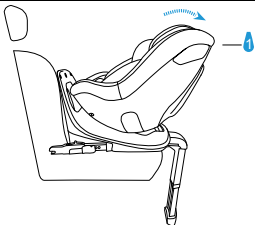
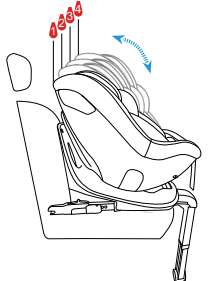
Bevestiging van het zitje	Oriëntatie van het zitje	Positie van de stoel	Afmetingen van het kind
ISOFIX steunpoot +	achterwaarts gericht		40 cm – 105 cm 0 maanden – ca. 4 jaar
ISOFIX steunpoot +	voorwaarts gericht		76 cm – 105 cm > 15 maanden – ca. 4 jaar

3.0 Veiligheidsinstructies

Neemt u even de tijd om deze gebruiksaanwijzing te lezen om de veiligheid van uw kind te garanderen. Veel vermijdbare verwondingen worden veroorzaakt door roekeloos en oneigenlijk gebruik van het zitje.

ATTENTIE: Houd deze aanwijzing altijd binnen handbereik. Wij raden u aan om deze te bewaren op de daarvoor bestemde plaats aan de binnenzijde van het zitje, onder de hoes van de rugleuning.

- Het zitje is alleen geschikt voor installatie op voorwaarts gerichte autostoelen. Het zitje mag niet worden geïnstalleerd op achterwaarts of zijdelings gerichte zitplaatsen/autostoelen. Het zitje moet altijd worden vastgezet met de ISOFIX-bevestigingsbeugel met steunpoot.
- Plaats het kinderzitje NIET op stoelen die met een actieve frontale airbag zijn uitgerust; dat kan gevaarlijk zijn. Dit geldt niet voor zijdelingse airbags.
- Als er een kinderzitje op de voorstoel is geïnstalleerd, dient de frontale airbag te worden gedeactiveerd. Wij adviseren het kinderzitje alleen op de achterste zitplaatsen van de auto te installeren. Raadpleeg de gebruiksaanwijzing van de auto voor aanwijzingen over de geschiktheid van een autostoel voor gebruik met een kinderbeveiligingssysteem.
- Voorafgaand aan elke reis dient u te controleren of het 5-punts harnas goed is afgesteld en of het strak tegen het lichaam van uw kind aan zit. De harnasriemen mogen nooit gedraaid zijn!
- **HOE DICHTER DE RIEM TEGEN HET LICHAAM VAN HET KIND AANZIT, HOE VEILIGER. DOE UW KIND DAAROM GEEN DIKKE KLEDING ONDER DE RIEMEN AAN.**
- De heupgordels van de het harnas moeten zo laag mogelijk over de liezen van uw kind lopen om bij een ongeluk optimaal effect te hebben.
- Alleen een optimaal afgestelde hoofdsteun kan uw kind maximale bescherming en comfort bieden en de schouderriemen goed te laten aansluiten.
- De stoel moet worden vervangen als hij tijdens een verkeersongeval plotseling onder belasting is komen te staan.
- De autostoel mag op geen enkele manier worden gewijzigd zonder de goedkeuring van de bevoegde goedkeuringsinstantie. Niet installeren van het zitje volgens de aanwijzingen van de fabrikant kan risico's opleveren voor het leven en de gezondheid.
- Houd het kinderzitje uit direct zonlicht, anders kunnen de verwarmde onderdelen uw kind verbranden. Bescherm uw kind en het autozitje tegen invallende zonnestralen.
- Laat uw kind nooit zonder toezicht in een autozitje achter.
- Zorg ervoor dat bagage en andere voorwerpen voldoende zijn vastgezet, vooral op de plank onder de achterraut, want die kunnen bij een botsing lichamelijk letsel veroorzaken.
- Het zitje mag niet zonder hoes worden gebruikt.
- Het inzetstuk voor pasgeborenen dient om de baby te beschermen en moet worden gebruikt tot uw baby een lengte van 60 cm heeft.
- Gebruik geen andere dan de door de fabrikant aanbevolen vervangingshoes, want die maakt integrerend deel uit van het veiligheidssysteem van het zitje.
- Wij raden u aan om de gebruiksaanwijzing gedurende de hele levensduur van het zitje te bewaren.

- Gebruik geen andere bevestigingspunten dan die welke worden beschreven in de gebruiksaanwijzing en zijn aangegeven op het zitje.
- Alle harde onderdelen en plastic onderdelen van het kinderbeveiligingssysteem moeten zo geplaatst en geïnstalleerd worden dat zij onder normale gebruiksomstandigheden niet bekneld kunnen raken door een schuivende stoel of portier van het voertuig.
- Controleer de toestand van het zitje regelmatig, let vooral op de bevestigingspunten, de naden en de verstellingsonderdelen. Controleer of alle mechanische onderdelen ten volle functioneel zijn. Vet of olie de onderdelen van het kinderzitje nooit in.
- Gebruik het zitje niet meer als er onderdelen beschadigd zijn of loszitten.
- In het geval van nood is het van belang om het harnas snel los te maken. Dit betekent dat de ontgrendelknop van de 5-puntsgordel niet helemaal vastzit; zorg ervoor dat uw kind niet met de gesp van het 5-punts harnas kan spelen.
- Geef het goede voorbeeld aan uw kind en draag altijd een veiligheidsgordel. Een volwassene die geen gordel draagt, kan ook een risico vormen voor een kind.
- Vóór elke autorit dient u ervoor te zorgen dat het zitje goed is vastgemaakt.
- Het zitje moet ook worden vastgezet als het niet wordt gebruikt. Een onbeveiligd kinderbeveiligingssysteem kan zelfs bij een noodstop verwondingen aan passagiers veroorzaken.
- Zorg er altijd voor dat de autostoel niet vast komt te zitten op een oppervlak, wanneer u het portier van de auto sluit of de achterbank verstelt.
- Bij sommige autostoelen van zachte materialen kan het gebruik van het autozitje vlekken achterlaten en/of verkleuring veroorzaken. Om dit te voorkomen kunt u een deken, handdoek of iets dergelijks onder de autostoel leggen.

4.0 Installatie in het voertuig

Bij plotseling remmen of een ongeluk kunnen personen die geen veiligheidsgordel dragen letsel toebrengen aan andere inzittenden.

Controleer altijd of:

- De rugleuningen van het voertuig zijn vergrendeld (d.w.z. de sluiting van de neerklapbare rugleuning van de achterbank is vastgeklikt).
- Alle zware voorwerpen en voorwerpen met scherpe randen zijn vastgezet (bijv. op de achterplank).
- Alle passagiers hun veiligheidsgordel dragen.
- Het zitje altijd is beveiligd, ook als het kind er niet in zit.

4.1 Achterwaarts gerichte installatie voor kinderen van 40 tot 105 cm (0 tot ca. 4 jaar) met behulp van het ISOFIX-bevestigingssysteem met steunpoot.

BELANGRIJK! De plaats van de ISOFIX-bevestigingspunten en andere noodzakelijke informatie voor de installatie van het zitje in de auto staan in de handleiding van de auto. De gebruiker dient deze handleiding vanuit het voertuig **ABSOLUUT** te lezen.

- Voordat u het zitje in de auto plaatst, adviseren wij de steunpoot (9) te verlengen (fig. A.2).
- De afdekking (19) op de ISOFIX-bevestigingsbeugels (16) (als die nog niet verwijderd is) dient te worden verwijderd; druk daartoe op de ISOFIX-ontgrendelingsknop (15), het systeem zal de te verwijderen afdekking losmaken (fig. A.3a, A.3b).
- Plaats het zitje zonder bekleding (19) met de verlengde steunpoot op de autostoel.
- Bevestig de ISOFIX-geleiders (18) aan de connectoren van de autostoel (A.4).
- Zet de ISOFIX-bevestigingsbeugels (16) op hun maximale lengte door de schuifhendel (12) te ontgrendelen en vast te houden (fig. A.5a) en vervolgens de beugels eruit te schuiven (fig. A.5b). Doe dit aan beide zijden van het zitje.
- Verbind de verlengde ISOFIX-beugels (16) met de ISOFIX-geleiders (18) in de autostoel totdat ze een duidelijke klik laten horen (fig. A.6). Na correcte installatie van de ISOFIX-beugels zal de indicator op de knop (15) veranderen van rood in groen, controleer de correcte installatie, d.w.z. of de indicatoren groen zijn (fig. A.7a, A.7b).
- **ATTENTIE!** De beugels zijn alleen correct bevestigd als beide knopindicatoren volledig groen zijn.
- Duw de basis met een links-rechts beweging in de richting van de rugleuning van de autostoel, totdat hij volledig uitgelijnd is met de houder van het anti-rotatieframe (14) (fig. A.8)
- Wanneer het zitje correct is geïnstalleerd met ISOFIX, plaatst u het achterwaarts. Duw de hendel om het zitje te draaien (7) (fig. A.9) in om de stoel naar achteren te draaien (fig. A.10a), een correct vergrendelde stand wordt aangegeven door de groene kleur van de indicator op de hendel (7).
- Zorg ervoor dat de basis vastzit als u deze uit de ISOFIX-bevestigingsbeugels probeert te halen.
- Wanneer het zitje correct is geïnstalleerd met de ISOFIX-bevestigingsbeugels en het anti-rotatieframe van de basis volledig tegen de rugleuning van de stoel zit, gaat u verder met het verstellen van de steunpoot (9). **ATTENTIE:** Alvorens de steunpoot af te stellen dient u te controleren of de verlengingsindicator van de steunpoot groen (8) is.
- Pas nadat dit gedaan is, kan de hoogte van de steunpoot worden aangepast.
- Door de knop voor de hoogteverstelling van de steunpoot (17) ingedrukt te houden ontgrendelt u de poothoogtevergrendeling en hoort de poot automatisch uit te schuiven. Stel de hoogte van de poot zo in dat de voet voelbaar tegen de grond van het voertuig aan komt - nu kunt u de knop loslaten. De voetindicator (10) wordt groen als er voldoende kracht door de stoel op de voet wordt uitgeoefend. Als de voetindicator groen is nadat de poothoogte is vergrendeld, is de installatie correct (fig. A.13), anders herhaalt u de afstelling van de steunpoothoogte.

ATTENTIE: Monteer de voet van de steunpoot nooit op een opbergvak in de vloer van de auto; hierdoor kan dit opbergvak bij een ongeluk in elkaar zakken, raadpleeg bij twijfel uw autohandleiding.

ATTENTIE: De steunpoot mag nooit in de lucht hangen en er mogen geen voorwerpen onder worden geplaatst.

BELANGRIJK! Zorg ervoor dat de steunpoot als steun dient en de onderzijde van het I-GUARD-zitje niet boven het vlak van de autostoel uit laat komen.

- Grijp de stoel vast en controleer of hij goed en zonder speling vastzit. Alle ISOFIX-bevestigings- en steunpootindicatoren moeten groen zijn. Anders herhaalt u de vorige installatiestappen.

ATTENTIE: Zorg ervoor dat de positie van het zitje goed en stabiel is. Controleer de indicatoren op de ISOFIX-bevestigingsbeugel en de steunpoot.

4.2 Het zitje voorwaarts installeren voor kinderen tussen 76 en 105 cm met behulp van het ISOFIX-bevestigingssysteem met steunpoot.

BELANGRIJK! De plaats van de ISOFIX-bevestigingspunten en andere noodzakelijke informatie voor de installatie van het zitje in de auto staan in de handleiding van de auto. De gebruiker dient deze handleiding vanuit het voertuig ABSOLUUT te lezen.

- Voordat u het zitje in de auto plaatst, raden wij u aan de steunpoot (9) te verlengen (fig. A.2).

- De afdekking (19) op de ISOFIX-bevestigingsbeugels (16) (als die nog niet verwijderd is) moet worden verwijderd; druk daartoe op de ISOFIX-ontgrendelingsknop (15), het systeem zal de te verwijderen afdekking losmaken (fig. A.3a, A.b).

- Plaats het zitje zonder bekleding (19) met de verlengde steunpoot op de autostoel.

- Bevestig de ISOFIX-geleiders (18) aan de connectoren van de autostoel (A.4).

- Zet de ISOFIX-bevestigingsbeugels (16) op hun maximale lengte door de schuifhendel (12) te ontgrendelen en vast te houden (fig. A.5a) en vervolgens de bevestigingsbeugels eruit te schuiven (fig. A.5b). Doe dit aan beide zijden van het zitje.

- Verbind de verlengde ISOFIX-bevestigingsbeugels (16) met de ISOFIX-geleiders (18) in de autostoel totdat ze een duidelijke klik laten horen (fig. A.6). Na correcte installatie van de ISOFIX-bevestigingsbeugels zal de indicator op de knop (15) veranderen van rood in groen, controleer de correcte installatie, d.w.z. of de indicatoren groen zijn (fig. A.7a, A.7b).

- **ATTENTIE!** De vergrendelingsbeugels zijn alleen correct bevestigd als beide knopindicatoren helemaal groen zijn.

- Wanneer het zitje correct met ISOFIX geïnstalleerd is, plaatst u het zitje voorwaarts gericht. Duw de hendel om het zitje te draaien (7); (fig. A.9) in om het zitje in de rijrichting te draaien (fig. A.10b), een correct vergrendelde stand wordt aangegeven door de groene kleur van de indicator op de hendel (7).

- Zorg ervoor dat de basis vastzit als u deze uit de ISOFIX-bevestigingsbeugels probeert te halen.

- Duw de basis met een links-rechts beweging in de richting van de rugleuning van de autostoel, totdat hij volledig uitgelijnd is met de houder van het anti-rotatieframe (14)(fig. A.11).

- Wanneer het zitje correct is geïnstalleerd met de ISOFIX-bevestigingsbeugels en het anti-rotatieframe van de basis volledig tegen de rugleuning van de stoel (fig. A.12), zit, gaat u verder met het verstellen van de steunpoot (9). ATTENTIE: Alvorens de steunpoot af te stellen dient u te controleren of de verlengingsindicator van de steunpoot groen (8) is.

- Pas nadat dit gedaan is, kan de hoogte van de steunpoot worden aangepast.

- Door de knop voor de hoogteverstelling van de steunpoot (17) ingedrukt te houden ontgrendelt u de poothoogtevergrendeling en hoort de poot automatisch uit te schuiven. Stel de hoogte van de poot zo in dat de voet voelbaar tegen de grond van het voertuig aan komt - nu kunt u de knop loslaten. De voetindicator (10) wordt groen als er voldoende kracht door de stoel op de voet wordt uitgeoefend, Als de voetindicator groen is nadat de poothoogte is vergrendeld, is de installatie correct (fig. A.13), anders herhaalt u de afstelling van de steunpoothoogte.

ATTENTIE: Monteer de voet van de steunpoot nooit op een opbergvak in de vloer van de auto; hierdoor kan dit opbergvak bij een ongeluk in elkaar zakken, raadpleeg bij twijfel uw autohandleiding.

ATTENTIE: De steunpoot mag nooit in de lucht hangen en er mogen geen voorwerpen onder worden geplaatst.

BELANGRIJK! Zorg ervoor dat de steunpoot als steun dient en de onderzijde van het I-GUARD-zitje niet boven het zitvlak van de autostoel uit laat komen.

- Grijp de stoel vast en controleer of hij goed en zonder speling vastzit. Alle ISOFIX-bevestigings- en steunpootindicatoren moeten groen zijn. Anders herhaalt u de vorige installatiestappen.

ATTENTIE: Zorg ervoor dat de positie van het zitje goed en stabiel is. Controleer de indicatoren op de ISOFIX-bevestigingsbeugel en de steunpoot.

5.0 Hoogte van hoofdsteun en schouderriemen

Om de hoogte van de hoofdsteun in te stellen gaat u als volgt te werk:

- Terwijl u de verstelknop voor het 5-punts harnas (4) ingedrukt houdt, maakt u het harnas tegelijkertijd losser zodat de hoofdsteunhoogte vrijer kan worden versteld.

- Houd de hendel voor de hoofdsteunverstelling (13) aan de achterzijde van de hoofdsteun vast. Als u de hoofdsteun omhoog wilt zetten, trekt u de hendel voorzichtig omhoog. Stel de hoofdsteun in op de gewenste hoogte. Zodra de hoogte is ingesteld, laat u de verstelhendel los en vergrendelt u de hoofdsteun in de gekozen stand.

- De hoogte van de hoofdsteun kan worden verlaagd door de hendel voor de hoogteverstelling (13) in te drukken. Zodra de hoogte is ingesteld, laat u de verstelhendel los en vergrendelt de hoofdsteun in de gekozen stand .

De juiste hoogte van de schoudergordels moet zodanig worden ingesteld dat de gordel plat de rugleuning van het autostoeltje ingaat, horizontaal net boven de schouders van het kind.

Zorg ervoor dat de schouderriemen goed rond de schouders van het kind zijn afgesteld conform (fig. B.1).

ATTENTIE: Herhaal zo nodig de hoogterstelling van de hoofdsteun totdat de schouderriemen op de optimale hoogte zitten. Zorg ervoor dat de riemen niet worden gedraaid.

5.1 Rotatiemechanisme

- Het rotatiemechanisme is een voorziening die u helpt uw kind comfortabel in het zitje te plaatsen of eruit te halen. Juiste positie van het zitje ten opzichte van de rijrichting (fig. A.14):
 - a) van 40 tot 105 cm achterwaarts,
 - b) van 76 tot 105 cm voorwaarts
- Draai het zitje met de hendel om het zitje te draaien (7), met deze voorziening kunt u uw kind gemakkelijk in het zitje plaatsen en er weer uit halen. (7) Draai het zitje, zet het kind erin, zet uw kind vast met het 5-punts harnas en roteer het zitje volgens de hierboven gegeven aanbeveling voor elke centimetergroep. Controleer of de rotatiefunctie goed vergrendeld is. Controleer daartoe de kleur van de indicator op de hendel (7) - de groene kleur bevestigt dat de draaifunctie van de stoel vergrendeld is (fig. A.9).

5.2 Rugleuningverstelling / -kanteling

- De hoek van het zitje kan worden versteld (fig. A.4) met behulp van de hendel (6) onder het zitje. Trek aan de hendel en beweeg vervolgens het zitje. Laat de hendel in de gewenste stand los. Beweeg het zitje een beetje totdat u een duidelijke "klik" hoort - het zitje is vastgezet in de gekozen stand.

ATTENTIE: Tussen 40 en 105 cm met het achterwaarts gerichte zitje moet stand "1", de meest achteroverleunende stand van het zitje, worden toegepast (fig. B.2a).

Tussen 76 en 105 cm met het voorwaarts gerichte zitje kunt u het volledige bereik van de rugleuningverstelling gebruiken in de standen "1" tot "4" (fig. B.2b).

5.3 Vastzetten van het kind met het 5-punts harnas

- Maak het harnas helemaal los door op de knop (4) te drukken en aan de riemen te trekken. Denk eraan! Trek niet aan de schouderkussens.
- Maak de gesp los (3). Klik het 5-punts harnas in de gordelhouders (11) aan de zijkanten van de stoel (fig. B.3). Plaats uw kind in het zitje.
- Stel de hoofdsteun in op de hoogte van het kind (zie punt 5.0).
- Vouw de twee gespsluitingen samen zodat ze in elkaar grijpen en steek ze in de gesp (3) totdat u een "klik" hoort.

5.4 Opspannen van het 5-punts harnas

- Trek aan de schouderriemen om de speling in de heupstreek weg te werken zodat de gordel plat komt te liggen.
- Trek de riemen van het 5-punts harnas aan met de verstelband (5) totdat de riemen plat op en tegen het lichaam van het kind aanliggen. Zorg ervoor dat de schouderriemen goed tegen

de schouders van het kind aanliggen. De juiste spanning is gewaarborgd wanneer tussen de schouderriemen en de borst van het kind maximaal plaats is voor één vinger (ongeveer 1 cm) (fig. B.4).

ATTENTIE: Het 5-punts harnas moet ter hoogte van de heup zo laag mogelijk tegen de heupen van het kind worden geplaatst. Zorg ervoor dat de riemen niet worden gedraaid.

5.5 Inzetstuk

Een kinderinzetstuk verbetert niet alleen het comfort en geeft extra steun aan zeer jonge kinderen, maar dient ook om het kind te beschermen. Het inzetstuk moet worden gebruikt tot uw kind 60 cm groot is (fig B.5).

Wanneer het kind 60 cm groot is, moet het inzetstuk worden weggehaald (fig. B.6).

Denk eraan: Het inlegstuk is een integraal artikel; het is verboden het op enigerlei wijze te wijzigen. Bewaar het kinderinzetstuk op een veilige plaats voor later gebruik. ATTENTIE: Gebruik alleen dit originele Kinderkracht I-GUARD inzetstuk. Dit inzetstuk is alleen bedoeld voor gebruik met het I-GUARD-zitje.

5.6 Verwijderen van de stoel (ISOFIX-bevestigingssysteem + steunpoot)

- Om de steun van de steunpoot (9) los te maken drukt u op de knop voor de hoogteverstelling van de steunpoot (17). Grijp de voet (10) vast en schuif hem terug in de steunpoot.
- Druk op de ontgrendelknop (15) aan beide ISOFIX-bevestigingsbeugels. De bevestigingsbeugels worden losgemaakt en de kleur van de ISOFIX-indicatoren (15) verandert van groen in rood. Berg de ISOFIX-bevestigingsbeugels op door middel van de schuifhendel (12), schuif ze terug in het zitje door naar het zitje toe druk uit te oefenen op de bevestigingsbeugels, zodat ze in het zitje vastklikken - doe dit aan beide zijden van het zitje.

6.0 Verwijderen/aanbrengen van de hoes

- Verwijderen van de afdekkingen van de harnasgordels: maak het klittenband aan de binnenkant van de afdekkingen los, verwijder de afdekkingen die op de metalen haken bevestigd zijn (fig. C.1).
- De rugleuning en de hoes van het zitje verwijderen: haak de vier bevestigingsbeugels los waarmee de hoes aan het achterste gedeelte van de rugleuning vastzit (fig. C.2, C.3). Verwijder de hoes van de zijdelingse afdekkingen door de stof eraf te schuiven (fig. C.4).
- Trek de stof van beide kanten van het zitje voorzichtig naar de buitenkant van het zitje en schuif de hoes van het voorste deel van het zitje eraf. Zorg ervoor dat u de stof om de verstelknop van de riem heen schuift. U kunt nu de stof van het zitje halen door deze over de hoofdsteun te schuiven.
- Verwijderen van de hoes van de hoofdsteun: Grijp het bovenste deel van de hoes achter de knop voor de hoogteverstelling van de hoofdsteun vast en schuif het materiaal voorzichtig van het bovenste deel van de hoofdsteun af (fig. C.5). Als het materiaal van het bovenste gedeelte eraf geschoven is, gaat u verder met het verwijderen van de hoes van de zijkanten van de hoofdsteun. Om de hoes aan te brengen, gaat u in omgekeerde volgorde te werk.

6.1 Schoonmaken

Gebruik alleen de originele hoes, want die is een essentieel onderdeel van de veiligheid van het zitje.

ATTENTIE: Gebruik het zitje niet zonder hoes. Vergeet niet het zitje regelmatig te controleren en schoon te maken.

- De hoes kan worden verwijderd en gewassen met een mild waspoeder op een fijnwasprogramma (30 °C). Neem de wasvoorschriften op het etiket van de hoes in acht. De kleuren kunnen verbleken als u de hoes wast bij temperaturen boven 30 °C. De hoes niet centrifugeren of in de droogtrommel doen (hierdoor kunnen de stofflagen van elkaar loskomen). De hoes mag niet aan langdurig zonlicht worden blootgesteld.
- Kunststof onderdelen kunnen worden schoongemaakt met een mild schoonmaakmiddel en warm water. Gebruik nooit krachtige schoonmaakmiddelen of bleekmiddel!
- Onderdelen zoals de verstelband van het 5-punts harnas en het gordelslot van de kruisgordel moeten regelmatig worden gecontroleerd omdat zich daarop/daarin allerlei vreemde deeltjes/voorwerpen kunnen ophopen; deze onderdelen kunnen worden schoongemaakt met een zachte doek of een spons en warm water.

7.0 Garantie

1. Alle Kinderkraft artikelen hebben een garantie van 24 maanden. De garantieperiode gaat in op de datum waarop het artikel aan de Koper wordt overhandigd.
2. De garantie is alleen geldig in de lidstaten van de Europese Unie, met uitzondering van de overzeese gebiedsdelen (zoals thans gedefinieerd, waaronder met name: Azoren, Madeira, Canarische Eilanden, Franse Overzeese Departementen, Ålandseilanden, Athos, Ceuta, Melilla, Helgoland, Büsingen am Hochrhein, Campione d'Italia en Livigno) en het grondgebied van het Verenigd Koninkrijk van Groot-Brittannië en Noord-Ierland, met uitzondering van de Britse Overzeese Gebieden (zoals Bermuda, Caymaneilanden, Falklandeilanden).
3. De garantie van de fabrikant geldt niet voor landen die hierboven niet vermeld zijn. De voorwaarden van een eventuele aanvullende garantie kunnen door de detailhandelaar worden vastgesteld.
4. Beperkte garantiEVERLENGINGEN tot 120 maanden (10 jaar) zijn in sommige landen mogelijk. De volledige voorwaarden en het registratieformulier voor de verlening van de garantie zijn te vinden op WWW.KINDERKRAFT.COM
5. De garantie is alleen geldig op het in lid 2 genoemde grondgebied.
6. Klachten dienen te worden ingediend door het formulier in te vullen dat beschikbaar is op de website WWW.RMA.KINDERKRAFT.COM
7. De garantie heeft geen betrekking op:
 - A. Cosmetische schade, inclusief maar niet beperkt tot: krassen, deuken en barsten in plastic, tenzij het defect te wijten is aan een defect in materiaal of vakmanschap;

- B. Schade als gevolg van verkeerd gebruik of slecht onderhoud - met inbegrip van, maar niet beperkt tot: mechanische schade aan artikelen als gevolg van verkeerd gebruik of slecht onderhoud;
 - Raadpleeg de gebruiks- en onderhoudsvoorschriften van het artikel in de gebruiksaanwijzing;
 - C. Schade veroorzaakt door onjuiste montage, installatie of demontage van producten en/of toebehoren;
 - Raadpleeg de gebruiks- en installatievoorschriften van het artikel in de gebruiksaanwijzing;
 - D. Schade die is veroorzaakt door corrosie, schimmel of roest, als gevolg van verkeerd onderhoud, verkeerde verzorging of verkeerde opslag;
 - E. Schade die is veroorzaakt door normale slijtage of die anderszins het gevolg is van het normale verloop van de tijd;
 - Dit omvat: gescheurde of lekke binnenbanden; schade aan de buitenbanden; beschadiging van het loopvlak; verbleking van de stof als gevolg van mechanisch gebruik (bijv. op verbindingen en bekleding van bewegende delen);
 - F. Beschadiging of erosie door zonlicht, transpiratie, detergents, opslagomstandigheden of veelvuldig wassen, enz;
 - G. Schade die is veroorzaakt door ongeval, misbruik, verkeerd gebruik, brand, contact met vloeistoffen, aardbeving of andere externe oorzaken;
 - H. Artikelen die zijn gewijzigd om de functionaliteit ervan te veranderen zonder de schriftelijke toestemming van 4Kraft;
 - I. Artikelen waarvan het serienummer of partijnummer is verwijderd of op enigerlei wijze is gemanipuleerd;
 - J. Schade die is veroorzaakt door het gebruik van onderdelen of producten van derden - met inbegrip van, maar niet beperkt tot: bekerhouders, paraplu's, reflectoren, bellen;
 - K. Schade die is veroorzaakt door het vervoer of door vliegtuigpersoneel.
8. De garantieperiode voor de bij het toestel geleverde accessoires bedraagt 6 maanden, te rekenen vanaf de verkoopdatum, met uitzondering van de hierboven beschreven gebreken.
9. Deze garantievoorwaarden zijn een aanvulling op de wettelijke rechten van de Klant jegens 4KRAFT sp. z o.o. De garantie sluit de rechten van de Klant uit hoofde van de garantie voor gebreken aan de verkochte goederen niet uit, beperkt deze niet en schorst deze niet.
10. De volledige voorwaarden van de Garantievoorwaarden zijn beschikbaar op de website WWW.KINDERKRAFT.COM

Alle rechten op deze publicatie behoren volledig toe aan 4Kraft Sp. z o.o. Elk ongeoorloofd gebruik dat in strijd is met het doel ervan kan juridische gevolgen hebben. Dit betreft met name: gebruiken, kopiëren, dupliceren, ter beschikking stellen - geheel of gedeeltelijk - zonder de toestemming van 4Kraft Sp. z o.o.

Prosimy o uważne zapoznanie się z instrukcją obsługi przed pierwszym użyciem dziecięcego fotelika samochodowego. Zapewnienie bezpieczeństwa dziecku jest twoim obowiązkiem, a nieprzeczytanie tej instrukcji może mieć na nie wpływ.

1.0 Elementy fotelika samochodowego

- | | |
|---|---|
| 1. Zagłówek | 10. Stopa wraz z wskaźnikiem |
| 2. Wkładka dla dziecka | 11. Uchwyty na pasy wewnętrzne |
| 3. Klamra 5-punktowych pasów bezpieczeństwa | 12. Dźwignia przesuwu ISOFIX |
| 4. Przycisk regulacji 5-punktowych pasów bezpieczeństwa | 13. Dźwignia do regulacji zagłówka |
| 5. Pas regulujący | 14. Rama antyrotacyjna |
| 6. Dźwignia do pochylenia siedziska | 15. Przycisk zwolnienia wraz z wskaźnikiem statusu ISOFIX |
| 7. Dźwignia obrotu siedziska wraz z wskaźnikiem | 16. Zaczepy ISOFIX |
| 8. Wskaźnik rozłożenia nogi | 17. Przycisk regulacji wysokości nogi podperającej |
| 9. Noga podperająca | 18. Prowadnice ISOFIX |
| | 19. Osłona na zaczepy ISOFIX |

2.0 Zastosowanie

Fotelik samochodowy został zaprojektowany, sprawdzony i dopuszczony do użytku zgodnie z wymogami regulaminu nr 129 EKG/ONZ dotyczącego homologacji urządzeń przytrzymujących dla dzieci (UN/ECE R129/03). Fotelik samochodowy I-GUARD jest przeznaczony do przewożenia dzieci w przedziale 40-105 cm (do ok. 4 roku życia).

Fotelik musi być zamocowany w pojeździe za pomocą zaczepów ISOFIX oraz nogi stabilizującej. Ten fotelik samochodowy można montować jedynie na fotelach pojazdów, które uzyskały homologację do używania urządzeń przytrzymujących dla dzieci zgodnie z instrukcją obsługi pojazdu. Dziecko w foteliku jest zabezpieczane za pomocą 5-punktowych pasów bezpieczeństwa. UWAGA! Przed każdą podróżą należy upewnić się, że 5-punktowe pasy bezpieczeństwa są prawidłowo wyregulowane i przylegają ściśle do ciała dziecka. Pasy pod żadnym pozorem nie mogą być skrócone!

Nie ustawiać fotelika przodem do kierunku jazdy, dopóki dziecko nie ukończy 15 miesięcy i nie będzie miało 76 cm wzrostu.

(rys.A.14)

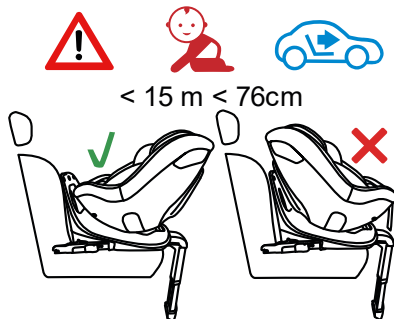

Mocowanie fotelika	Orientacja fotelika	Pozycja fotela	Wymiary dziecka
ISOFIX + noga podpierająca	tyłem do kierunku jazdy		40cm–105cm 0 msc – ok. 4 lata
ISOFIX + noga podpierająca	przodem do kierunku jazdy		76cm–105cm > 15m – ok. 4 lata

3.0 Instrukcje bezpieczeństwa

Prosimy poświęcić kilka minut na przeczytanie niniejszej instrukcji obsługi w celu zapewnienia należytego bezpieczeństwa dziecku. Wiele łatwych do uniknięcia urazów powodowanych jest przez lekkomyślne i niewłaściwe używanie fotelika.

UWAGA! Dobrze jest mieć instrukcję zawsze w zasięgu ręki. Radzimy, aby przechowywać ją w przeznaczonym do tego miejscu znajdującym się na wewnętrznej stronie pod pokrowcem oparcia.

- Fotelik jest przeznaczony do montażu wyłącznie na fotelach samochodowych zamontowanych przodem do kierunku jazdy. Fotelika nie wolno montować na fotelach/kanapach samochodowych zamontowanych tyłem lub bokiem do kierunku jazdy. Fotelik musi zawsze być zabezpieczony przy za pomocą mocowania ISOFIX wraz z nogą podpierającą.

- NIE WOLNO umieszczać fotelika dziecięcego na siedzeniach wyposażonych w aktywną, przednią poduszkę powietrzną, gdyż może to być niebezpieczne. Nie dotyczy to bocznych poduszek powietrznych.

- W przypadku zamontowania fotelika na przednim siedzeniu, należy wyłączyć przednią poduszkę powietrzną. Zaleca się montowanie fotelika jedynie na tylnych siedzeniach samochodu. Wskazówki na temat przydatności siedzenia samochodu do użycia z fotelikiem dziecięcym można znaleźć w podręczniku użytkownika pojazdu.

- Przed każdą podróżą należy upewnić się, że 5-punktowe pasy bezpieczeństwa są prawidłowo wyregulowane i przylegają ściśle do ciała dziecka. Pasy pod żadnym pozorem nie mogą być skrócone!

- **PAMIĘTAJ, IM ŚCIŚLEJ PAS PRZYLEGA DO CIAŁA DZIECKA, TYM WYŻSZY JEST POZIOM BEZPIECZEŃSTWA. Z TEGO WZGLĘDU NIE NALEŻY ZAKŁADAĆ DZIECKU GRUBYCH UBRĄŃ POD PASAMI.**

- Pasy biodrowe pasów bezpieczeństwa muszą przebiegać jak najniżej w poprzek pachwiny Twojego dziecka, aby w razie wypadku zapewnić optymalny efekt.

- Tylko optymalnie wyregulowany zagłówek może zapewnić dziecku maksymalną ochronę i komfort, jednocześnie zapewniając odpowiednie dopasowanie pasów barkowych.

- Fotelik należy wymienić, jeśli został on poddany gwałtownym obciążeniom działającym podczas wypadku drogowego.

- Bez akceptacji odpowiedniego organu udzielającego homologacji fotelika samochodowego nie można w żaden sposób modyfikować. Nieprzestrzeganie instalacji fotelika zgodnie z instrukcją dołączoną przez producenta może prowadzić do zagrożeniu życia i zdrowia.

- Fotelik dziecięcy należy chronić przed bezpośrednim działaniem słońca, inaczej nagrzane elementy mogą oparzyć twoje dziecko. Chroń dziecko i fotelik samochodowy przed promieniami słonecznymi.

- Nigdy nie zostawiaj dziecka w foteliku bez opieki.

- Należy zwrócić uwagę na to, aby bagaże i inne przedmioty były wystarczająco zabezpieczone, w szczególności na półce pod tylną szybą, gdyż w razie zderzenia mogą one spowodować obrażenia ciała.

- Fotelik nie może być używany bez pokrowca.

- Wkładka dla noworodka służy do ochrony dziecka i musi być stosowana do momentu osiągnięcia przez nie wzrostu 60 cm.
- Nie należy używać zamiennych pokrowca, innych niż te, rekomendowane przez producenta, ponieważ stanowi ona integralną częścią systemu bezpieczeństwa fotelika.
- Zaleca się zachowanie instrukcji obsługi fotelika przez cały okres jego użytkowania.
- Nie należy stosować innych punktów mocowań, niż punkty opisane w instrukcji i oznaczone na foteliku.
- Wszystkie twarde elementy oraz plastikowe części fotelika dla dzieci należy umieścić i zainstalować w taki sposób, by w normalnych warunkach eksploatacji pojazdu nie mogły zostać uwięzione przez przesuwne siedzenie lub drzwi pojazdu.
- Regularnie sprawdzaj stan techniczny fotelika, szczególną uwagę zwróć na punkty mocowania, szwy, oraz elementy regulujące. Należy dbać o to, aby wszystkie elementy mechaniczne były w pełni sprawne. Nigdy nie należy smarować ani oliwić elementów fotelika dziecięcego.
- Zaprzestań korzystać z fotelika, jeżeli jego części uległy uszkodzeniu lub obłuzowaniu.
- W przypadku wystąpienia sytuacji awaryjnej ważne jest szybkie rozpięcie pasów bezpieczeństwa. Oznacza to, że przycisk zwalnający 5-punktowych pasów bezpieczeństwa nie jest w pełni zabezpieczony, dopilnuj, aby twoje dziecko nie bawiło się klamrą 5-punktowych pasów bezpieczeństwa.
- Należy dawać dziecku dobry przykład i zawsze przypinać się pasami. Zagrożenie dla dziecka może stanowić również osoba dorosła nieprzyięta pasami bezpieczeństwa.
- Przed każdą podróżą samochodem upewnij się, że fotelik jest poprawnie przymocowany.
- Fotelik należy zabezpieczyć także wtedy, gdy nie jest używany. Niezamocowany fotelik może nawet przy awaryjnym hamowaniu spowodować obrażenia ciała pasażerów.
- Należy zawsze upewnić się, że fotelik samochodowy nie zakleszcza się na żadnej powierzchni podczas zamykania drzwi pojazdu lub regulacji tylnego siedzenia.
- W przypadku niektórych foteli pojazdów wykonanych z delikatnych materiałów używanie fotelików samochodowych może pozostawić ślady i/ lub spowodować odbarwienia. Aby temu zapobiec, można umieścić pod fotelikiem samochodowym koc, ręcznik lub podobny produkt.

4.0 Montaż w pojeździe

W przypadku nagłego hamowania lub wypadku, osoby niezapięte w pasy bezpieczeństwa mogą spowodować obrażenia pozostałych pasażerów.

Zawsze należy sprawdzić, czy:

- Oparcia foteli w pojeździe są zablokowane (tj. zatrzaśnięta jest blokada składanego oparcia tylnego siedzenia).
- Wszystkie przedmioty ciężkie i posiadające ostre krawędzie są zabezpieczone (np. na tylnej półce).
- Wszyscy pasażerowie zapięli pasy bezpieczeństwa.
- Fotelik jest zawsze zabezpieczony, nawet jeśli dziecko nie jest w nim przewożone.

4.1 Instalacja fotelika tyłem do kierunku jazdy, dla dzieci w przedziale od 40 do 105 cm (od 0 do około 4 lat) w systemie mocowania ISOFIX wraz z nogą podpierającą.

WAŻNE! W instrukcji pojazdu podano lokalizację punktów mocowania ISOFIX oraz inne niezbędne informacje dotyczące montowania fotelika w samochodzie. Użytkownik musi **KONIECZNIE** przeczytać instrukcję z pojazdu.

- Przed umieszczeniem fotelika w samochodzie zalecamy rozłożyć nogę podpierającą (9) (rys. A.2).
- Z fotelika należy zdjąć osłonę (19) znajdującą się na zaczepach ISOFIX (16) (o ile nie została zdjęta wcześniej), w tym celu przesunąć przycisk zwolnienia ISOFIX (15), system uwolni osłonę, którą należy zdjąć (rys. A.3a, A.3b).
- Fotelik bez osłony (19) wraz z rozłożoną nogą podpierającą należy umieścić na siedzeniu samochodu.
- Zamocuj prowadnice ISOFIX (18) na złączach fotela samochodowego (A.4).
- Proszę przesunąć zaczepy ISOFIX (16) na ich maksymalną długość, zrobisz to poprzez odblokowanie i przytrzymanie dźwigni przesuwu (12) (rys. A.5a) a następnie wysunięcie zaczepów (rys. A.5b). Czynność należy wykonać po obu stronach fotelika.
- Wysunięte zaczepy ISOFIX (16) należy połączyć do mocowań z zamontowanymi prowadnicami ISOFIX (18) w fotelu samochodowym aż do momentu charakterystycznego kliknięcia (rys. A.6). Po poprawnym montażu zaczepów ISOFIX wskaźnik na przycisku (15) zmieni się z barwy czerwonej na zieloną, zweryfikuj poprawny montaż czy wskaźniki są koloru zielonego (rys. A.7a, A.7b).
- **UWAGA!** Zaczepy blokujące są prawidłowo zamocowane tylko wtedy, gdy oba znaczniki przycisków są całkowicie zielone.
- Pchnij bazę wykonując ruch lewo-prawo w kierunku oparcia siedzenia pojazdu, aż do całkowitego wyrównania z oparciem ramy antyrotacyjnej (14) (rys. A.8)
- Gdy fotelik jest poprawnie zamontowany za pomocą ISOFIX, należy ustawić go tyłem do kierunku jazdy. Wciśnij dźwignię obrotu siedziska (7) (rys. A.9), aby obrócić fotelik tyłem do kierunku jazdy (rys. A.10a), poprawnie zablokowaną pozycję wskaże zielony kolor identyfikatora przy dźwigni obrotu siedziska (7).
- Upewnij się, że baza jest przytwierdzona, próbując wyciągnąć ją z punktów mocowania ISOFIX.
- Gdy fotelik jest poprawnie zamontowany za pomocą zaczepów ISOFIX i rama antyrotacyjna bazy całkowicie przylega do oparcia fotela, należy przejść do regulacji nogi podpierającej (9). **UWAGA!** Przed regulacją nogi podpierającej upewnij się że wskaźnik rozłożenia nogi podpierającej wyświetla kolor zielony (8).
- Dopiero po wykonaniu powyższych czynności należy dostosować wysokość nogi podpierającej.
- Przytrzymując wciśnięty przycisk regulacji wysokości nogi (17), zwolnisz blokadę wysokości nogi a noga automatycznie powinna się wysunąć. Dostosuj wysokość nogi tak, aby stopa napotkała opór z podłożem pojazdu teraz możesz puścić przycisk. Wskaźnik stopy (10) zmieni kolor na zielony, kiedy na stopę będzie oddziaływać odpowiednia siła fotelika, Jeżeli po zablokowaniu wysokości nogi wskaźnik stopy pokazuje zielony kolor oznacza to, że montaż

jest poprawny (rys. A.13) w innym przypadku powtórz czynności związane z regulacją wysokości nogi podpierającej.

UWAGA! Nigdy nie montuj stopy od nogi podpierającej na schowku w podłodze samochodu, grozi to zarwaniem schowka podczas wypadku, w przypadku wątpliwości zweryfikuj instrukcję obsługi pojazdu.

UWAGA! Noga podpierająca nigdy nie może wisieć w powietrzu oraz nie można podkładać pod nią żadnych przedmiotów.

WAŻNE! Zwróć uwagę żeby noga podpierająca pełniła funkcję podpierającą a nie podnosiła spodnią część fotelika I-GUARD ponad płaszczyznę siedziska fotela samochodowego.

- Chwyć fotelik i sprawdź, czy jest dobrze zamocowany bez luzów. Wszystkie wskaźniki zaczepów ISOFIX oraz nogi podpierającej powinny wyświetlać zielony kolor. W innym wypadku należy powtórzyć wcześniejsze czynności montażu.

UWAGA: Należy upewnić się, że pozycja fotelika jest dobrze ustalona i stabilna. Sprawdzić wskaźniki na mocowaniu ISOFIX oraz nogi podtrzymującej.

4.2 Instalacja fotelika przodem do kierunku jazdy, dla dzieci w przedziale od 76 do 105 cm w systemie mocowania ISOFIX wraz z nogą podpierającą.

WAŻNE! W instrukcji pojazdu podano lokalizację punktów mocowania ISOFIX oraz inne niezbędne informacje dotyczące montowania fotelika w samochodzie. Użytkownik musi **KONIECZNIE** przeczytać instrukcję z pojazdu.

- Przed umieszczeniem fotelika w samochodzie zalecamy rozłożyć nogę podpierającą (9) (rys. A.2).
- Z fotelika należy zdjąć osłonę (19) znajdującą się na zaczepach ISOFIX (16) (o ile nie została zdjęta wcześniej), w tym celu przesunąć przycisk zwolnienia ISOFIX (14), system uwolni osłonę, którą należy zdjąć (rys. A.3a, A.b).
- Fotelik bez osłony (19) wraz z rozłożoną nogą podpierającą należy umieścić na siedzeniu samochodu.
- Zamocuj prowadnice ISOFIX (18) na złączach fotela samochodowego (A.4).
- Proszę przesunąć zaczepy ISOFIX (16) na ich maksymalną długość, zrobisz to poprzez odblokowanie i przytrzymanie dźwigni przesuwu (12) (rys. A.5a) a następnie wysunięcie zaczepów (rys. A.5b). Czynność należy wykonać po obu stronach fotelika.
- Wysunięte zaczepy ISOFIX (16) należy połączyć do mocowań z zamontowanymi prowadnicami ISOFIX (18) w fotelu samochodowym aż do momentu charakterystycznego kliknięcia (rys. A.6). Po poprawnym montażu zaczepów ISOFIX wskaźnik na przycisku (15) zmieni się z barwy czerwonej na zieloną, zweryfikuj poprawny montaż czy wskaźniki są koloru zielonego (rys. A.7a, A.7b).
- **UWAGA!** Zaczepy blokujące są prawidłowo zamocowane tylko wtedy, gdy oba znaczniki przycisków są całkowicie zielone.
- Gdy fotelik jest poprawnie zamontowany za pomocą ISOFIX, należy ustawić go przodem do kierunku jazdy. Wciśnij dźwignię obrotu siedziska (7); (rys. A.9), aby obrócić fotelik zgodnie z kierunkiem jazdy (rys. A.10b), poprawnie zablokowaną pozycję wskaże zielony kolor identyfikatora przy dźwigni obrotu siedziska (7).

- Upewnij się, że baza jest przytwierdzona, próbując wyciągnąć ją z punktów mocowania ISOFIX.
- Pchnij bazę wykonując ruch lewo-prawo w kierunku oparcia siedzenia pojazdu, aż do całkowitego wyrównania z oparciem ramy antyrotacyjnej (14)(rys. A.11).
- Gdy fotelik jest poprawnie zamontowany za pomocą zaczepów ISOFIX i rama antyrotacyjna bazy całkowicie przylega do oparcia fotela (rys. A.12), należy przejść do regulacji nogi podpierającej (9). UWAGA! Przed regulacją nogi podpierającej upewnij się że wskaźnik rozłożenia nogi podpierającej (8) wyświetla kolor zielony.
- Dopiero po wykonaniu powyższych czynności należy dostosować wysokość nogi podpierającej.
- Przytrzymując wciśnięty przycisk regulacji wysokości nogi (17), zwolnisz blokadę wysokości nogi a noga automatycznie powinna się wysunąć. Dostosuj wysokość nogi tak, aby stopa napotkała opór z podłożem pojazdu teraz możesz puścić przycisk. Wskaźnik stopy (10) zmieni kolor na zielony, kiedy na stopę będzie oddziaływać odpowiednia siła fotelika, jeżeli po zablokowaniu wysokości nogi wskaźnik stopy pokazuje zielony kolor oznacza to, że montaż jest poprawny (rys. A.13) w innym przypadku powtórz czynności związane z regulacją wysokości nogi podpierającej.

UWAGA! Nigdy nie montuj stopy od nogi podpierającej na schowku w podłodze samochodu, grozi to zarwaniem schowka podczas wypadku, w przypadku wątpliwości zweryfikuj instrukcję obsługi pojazdu.

UWAGA! Noga podpierająca nigdy nie może wisieć w powietrzu oraz nie można podkładać pod nią żadnych przedmiotów.

WAŻNE! Zwróć uwagę żeby noga podpierająca pełniła funkcję podpierającą a nie podnosiła spodnią część fotelika I-GUARD ponad płaszczyznę siedziska fotela samochodowego.

- Chwyć fotelik i sprawdź, czy jest dobrze zamocowany bez luzów. Wszystkie wskaźniki zaczepów ISOFIX oraz nogi podpierającej powinny wyświetlać zielony kolor. W innym wypadku należy powtórzyć wcześniejsze czynności montażu.

UWAGA: Należy upewnić się, że pozycja fotelika jest dobrze ustalona i stabilna. Sprawdzić wskaźniki na mocowaniu ISOFIX oraz nogi podtrzymującej.

5.0 Wysokość zagłówka i pasów naramiennych

Aby ustawić wysokość zagłówka należy wykonać następujące czynności:

- Jednocześnie przytrzymując przycisk regulujący 5-punktowe pasy bezpieczeństwa (4), poluzuj pasy, pozwoli to swobodniej regulować wysokością zagłówka.
- Przytrzymaj dźwignię do regulacji zagłówka (13), który znajduje się z tyłu zagłówka. Jeżeli chcesz podnieść zagłówek pociągnij uchwyt delikatnie w górę. Wyreguluj zagłówek do żądanej wysokości. Gdy wysokość zostanie wyregulowana, należy puścić uchwyt regulujący, zagłówek zostanie zablokowany w wybranej pozycji.
- Obniżyć wysokość zagłówka można poprzez wciśnięcie dźwigni do regulacji wysokości (13). Gdy wysokość zostanie wyregulowana, należy puścić uchwyt regulujący, zagłówek zostanie zablokowany w wybranej pozycji.

Odpowiednią wysokość pasów naramiennych ustawiamy tak, aby pas wchodził w oparcie fotelika płasko, poziomo tuż nad ramionami dziecka. Należy dopilnować, aby pasy naramienne były dobrze dopasowane do ramion dziecka zgodnie z (rys. B.1).

UWAGA! Jeśli to konieczne, powtórz czynność regulacji wysokości zagłówka, aż do osiągnięcia optymalnej wysokości pasów naramiennych. Zwróć uwagę, żeby pasy nie były poskręcane.

5.1 Mechanizm rotacyjny

- Mechanizm rotacyjny to funkcja, która pomaga w wygodny sposób ułożyć lub wyjąć dziecko w foteliku. Prawidłowe położenie fotelika co do kierunku jazdy (rys. A.14):

- a) od 40 do 105 cm tyłem do kierunku jazdy,

- b) od 76 do 105 cm przodem do kierunku jazdy

- Obróć fotelik za pomocą dźwigni obrotu siedziska (7), dzięki tej funkcji w łatwy sposób umieścisz i wyjmiesz dziecko z fotelika. Obróć fotelik, umieść dziecko w foteliku, zabezpiecz dziecko 5-punktowym pasem bezpieczeństwa, wykonaj obrót fotelika zgodnie z wyżej przyjętym zaleceniem dla poszczególnej grupy centymetrowej. Należy zweryfikować czy funkcja obrotowa poprawnie została zablokowana. W tym celu sprawdź kolor wskaźnika przy dźwigni obrotu siedziska (7) - kolor zielony potwierdza zablokowanie funkcji obrotu siedziska (rys. A.9).

5.2 Dostosowanie oparcia / Regulacja nachylenia oparcia

- Kąt nachylenia fotelika można regulować (rys. A.4) za pomocą dźwigni (6) znajdującą się pod siedziskiem. Pociągnij dźwignię, a następnie przesunij siedzenie. Puść dźwignię w wymaganej pozycji. Porusz lekko siedziskiem, aż usłyszysz wyraźny odgłos „kliknięcia” – siedzisko zostało zabezpieczone w wybranej pozycji.

UWAGA! W przedziale od 40 do 105 cm z fotelikiem zamontowanym tyłem do kierunku jazdy, należy korzystać z pozycji „1”, czyli najbardziej pochylonej pozycji fotelika (rys. B.2a).

W przedziale od 76 do 105 cm z fotelikiem zamontowanym przodem do kierunku jazdy, można korzystać z pełnego zakresu regulacji nachylenia oparcia w pozycji od „1” do „4” (rys. B.2b).

5.3 Zabezpieczanie dziecka za pomocą 5-punktowych pasów bezpieczeństwa

- Poluzuj do końca pasy bezpieczeństwa naciskając przycisk (4) i pociągając pasy bezpieczeństwa. Pamiętaj! Nie należy pociągać za poduszki naramienne.

- Rozepnij klamrę (3). Zaczep 5-punktowe pasy bezpieczeństwa do uchwytych na pasy (11), które znajdują się po bokach fotelika (rys. B.3). Umieść dziecko w foteliku.

- Wyreguluj zagłówek do wzrostu dziecka (patrz punkt 5.0).

- Złóż ze sobą oba zatrzaski klamry, aby zazębic je i włóż je do klamry (3), aż usłyszysz "kliknięcie".

5.4 Zaciskanie 5-punktowych pasów bezpieczeństwa

- Pociągnij za paski naramienne, aby wyeliminować luz odcinka biodrowego, dzięki czemu pas będzie leżeć płasko.
- Naciągnij 5-punktowe pasy bezpieczeństwa pasem regulacyjnym (5), do momentu aż pasy będą leżeć płasko na ciele dziecka i blisko niego. Należy dopilnować, aby pasy naramienne były dobrze dopasowane do ramion dziecka. Właściwe napięcie jest zapewnione, jeśli w przestrzeni pomiędzy pasem naramiennym a klatką piersiową dziecka jest możliwe włożenie maksimum jednego palca (ok. 1 cm) pomiędzy pasami a ciałem dziecka (rys. B.4).
UWAGA! 5-punktowe pasy bezpieczeństwa odcinka biodrowego muszą być ustawione możliwie nisko na biodrach dziecka. Zwróć uwagę, żeby pasy nie były poskręcane.

5.5 Wkładka

Wkładka do dziecka poprawia nie tylko wygodę i daje dodatkowe oparcie w przypadku bardzo małych dzieci, ale przede wszystkim służy do ochrony dziecka. Wkładka musi być stosowana do momentu osiągnięcia wzrostu 60 cm (rys. B.5).

Po osiągnięciu przez dziecko 60 cm wzrostu wkładkę należy usunąć (rys. B.6).

Pamiętaj: Wkładka jest kompletnym elementem i zabrania się modyfikowania jej w jakikolwiek sposób. Wkładkę dla dziecka należy przechowywać w bezpiecznym miejscu do wykorzystania na przyszłość. UWAGA! Należy używać wyłącznie tej oryginalnej wkładki Kinderkraft I-GUARD. Ta wkładka jest przeznaczona wyłącznie do użytku z fotelikiem I-GUARD.

5.6 Demontaż fotelika (system mocowania ISOFIX + noga podpierająca)

- Aby zwolnić podparcie nogi podpierającej (9), wciśnij przycisk regulacji wysokości nogi podpierającej (17). Chwyć stopę (10) i wsuń ją z powrotem w nogę podpierającą.
- Naciśnij przycisk zwalnający (15) znajdujący się na obu zaczepach ISOFIX. Zaczepy zostaną zwolnione, a kolor wskaźników ISOFIX (15) zmieni się z zielonego na kolor czerwony. Schowaj zaczepy ISOFIX używając dźwigni przesuwu (12), wsuń z powrotem w podstawę fotelika poprzez wywieranie nacisku na zaczepy w kierunku fotelika tak, aby schowały się w jego podstawie, czynność wykonaj po obu stronach fotelika.

6.0 Demontaż/montaż pokrowca

- Demontaż osłonek na pasy wewnętrzne: rozepnij rzepy znajdujące się po wewnętrznej stronie osłonek, zdejmij osłonki, które zaczepione są na metalowych haczykach (rys. C.1).
- Demontaż pokrowca oparcia i siedziska: odepnij cztery napy mocujące pokrowiec do tylnej części oparcia fotelika (rys. C.2, C.3). Zdemontuj pokrowiec z bocznych osłon poprzez zsuniecie materiału (rys. C.4).
- Delikatnie pociągając materiał z obu stron siedziska na zewnątrz fotelika, zsuń pokrowiec z przedniej części siedziska. Pamiętaj o wysunięciu materiału wokół przycisku regulacji pasów. Tak zsunięty materiał możesz teraz zdjąć z fotelika przekładając go przez zagłówek.
- Demontaż pokrowca z zagłówka: Chwyć górną część pokrowca znajdującej się za przyciskiem regulacji wysokości zagłówka i delikatnie zsuń materiał z górnej części zagłówka (rys. C.5). Gdy materiał z górnej części zostanie zsunięty przejdź do demontażu pokrowca na bokach zagłówka. W celu montażu pokrowca należy postępować w odwrotnej kolejności.

6.1 Czyszczenie

Należy korzystać tylko z oryginalnego pokrowca, jest on bowiem istotnym elementem bezpieczeństwa fotelika.

UWAGA! Nie należy korzystać z fotelika bez pokrowca. Pamiętaj o regularnym sprawdzaniu i czyszczeniu fotelika.

- Pokrowiec można zdejmować i prać w łagodnym proszku na programie delikatnym (30°C). Należy przestrzegać instrukcji prania umieszczonych na metce pokrowca. W przypadku prania w temperaturze powyżej 30°C kolory mogą wyblaknąć. Pokrowca nie należy odwirowywać ani suszyć w suszarce bębnowej (co może doprowadzić do oddzielenia się warstw materiału). Pokrowca nie należy eksponować na długotrwałe działanie słońca.
- Elementy z tworzywa sztucznego można czyścić łagodnym środkiem czyszczącym i ciepłą wodą. Nigdy nie używaj silnych środków czyszczących, ani wybielaczy!
- Elementy takie jak pasek do regulacji 5-punktowych pasów bezpieczeństwa czy klamrę pasa krokowego to elementy, których stan należy sprawdzać regularnie, ponieważ podatne są na gromadzenie się ciał obcych, czyścić te elementy możemy za pomocą miękkiej ściereczki lub gąbki, używając do tej czynności ciepłej wody.

7.0 Gwarancja

1. Wszystkie Produkty Kinderkraft objęte są 24 - miesięczną gwarancją. Okres ochrony gwarancyjnej rozpoczyna się z dniem wydania produktu Kupującemu.
2. Gwarancja obowiązuje wyłącznie na terytorium krajów członkowskich Unii Europejskiej z wyłączeniem terytoriów zamorskich (zgodnie z aktualnym stanem faktycznym, w tym w szczególności: Azory, Madera, Wyspy Kanaryjskie, Francuskie departamenty zamorskie, Wyspy Alandzkie, Athos, Ceuta, Melilla, Helgoland, Büsingen am Hochrhein, Campione d'Italia i Livigno) oraz na terytorium Zjednoczonego Królestwa Wielkiej Brytanii i Irlandii Północnej z wyłączeniem brytyjskich terytoriów zamorskich (m.in. Bermudy, Kajmany, Falklandy).
3. W krajach niewymienionych powyżej gwarancja producenta nie obowiązuje. Warunki dodatkowej gwarancji może określić Sprzedawca.
4. W niektórych krajach możliwe jest przedłużenie gwarancji do 120 miesięcy (10 lat) w ograniczonym zakresie. Pełna treść warunków oraz formularz rejestracyjny przedłużenia gwarancji dostępne są na stronie WWW.KINDERKRAFT.COM
5. Gwarancja obowiązuje wyłącznie na terytorium wskazanym w ust. 2.
6. Reklamacje należy składać poprzez uzupełnienie formularza udostępnionego na stronie WWW.RMA.KINDERKRAFT.COM
7. Gwarancja nie obejmuje:
 - A. Uszkodzeń kosmetycznych, w tym między innymi: zadrapań, wgnieceń i pęknięć plastiku, chyba że awaria nastąpiła z powodu wady materiałowej lub produkcyjnej;
 - B. Uszkodzeń wynikających z niewłaściwego użytkowania lub złej konserwacji - w tym między innymi: uszkodzeń mechanicznych produktów spowodowanych niewłaściwym użytkowaniem lub złą konserwacją;

- a. Należy zapoznać się z instrukcją użytkowania i konserwacji produktu zawartą w instrukcji obsługi;
 - C. Uszkodzeń spowodowanych niewłaściwym montażem, instalacją lub demontażem produktów i/lub akcesoriów;
 - a. Należy zapoznać się z instrukcją użytkowania i montażu produktu zawartą w instrukcji obsługi;
 - D. Uszkodzeń spowodowanych korozją, pleśnią lub rdzą, wynikających z niewłaściwej konserwacji, pielęgnacji i przechowywania;
 - E. Uszkodzeń spowodowanych normalnym zużyciem lub w inny sposób wynikających z normalnego upływu czasu;
 - a. Obejmuje to: rozdarcia lub przebicia dętek; uszkodzenia opon; uszkodzenia bieżnika opon; wyblaknięć tkanin powstałych w wyniku mechanicznego użytkowania (np. na przegubach i pokryciu ruchomych części);
 - F. Uszkodzeń lub erozji spowodowanych działaniem słońca, potu, detergentów, warunków przechowywania lub częstego prania itp.;
 - G. Uszkodzeń spowodowanych przez wypadek, nadużycie, niewłaściwe użytkowanie, pożar, kontakt z cieczą, trzęsienie ziemi lub inne przyczyny zewnętrzne;
 - H. Produktów, które zostały zmodyfikowane w celu zmiany funkcjonalności bez pisemnej zgody firmy 4Kraft;
 - I. Produktów, z których usunięto lub w jakikolwiek sposób zniekształcono numer seryjny lub numer partii;
 - J. Uszkodzeń spowodowanych użyciem komponentów lub produktów stron trzecich – w tym między innymi: uchwytów na kubki, parasoli, elementów odblaskowych, dzwonek;
 - K. Uszkodzeń spowodowanych transportem lub przez obsługę samolotu.
8. Okres gwarancji na akcesoria dołączone do urządzenia wynosi 6 miesięcy od daty sprzedaży, z wyłączeniem uszkodzeń opisanych powyżej.
9. Niniejsze warunki gwarancji mają charakter uzupełniający w stosunku do ustawowych uprawnień Klienta przysługujących Klientowi wobec 4KRAFT sp. z o.o.. Gwarancja nie wyłącza, nie ogranicza ani nie zawiesza uprawnień Klienta wynikających z przepisów o rękojmi za wady rzeczy sprzedanej.
10. Pełna treść Warunków Gwarancji jest dostępna na stronie internetowej WWW.KINDERKRAFT.COM

Wszelkie prawa do niniejszego opracowania należą w całości do 4Kraft Sp. z o.o. Jakikolwiek ich nieuprawnione użycie niezgodnie z ich przeznaczeniem, w tym szczególności: używanie, kopiowanie, powielanie, udostępnianie – w całości lub części bez zgody 4Kraft Sp. z o.o. może skutkować konsekwencjami natury prawnej.

Por favor, lê atentamente o manual de instruções antes de utilizar a cadeira auto para crianças pela primeira vez. Manter o teu filho em segurança é o teu dever, e se não o leres isso pode ter graves consequências nela.

1.0 Elementos da cadeira auto

- | | |
|--|---|
| 1. Apoio de cabeça | 10. Pé de apoio com indicador |
| 2. Almofada para bebé | 11. Suportes de correias internas |
| 3. Fecho do cinto de segurança de 5 pontos | 12. Alavanca de seleção de posição de ISOFIX |
| 4. Botão de ajuste do cinto de segurança de 5 pontos | 13. Alavanca de ajuste do apoio de cabeça |
| 5. Cinto de ajuste | 14. Quadro anti-rotação |
| 6. Alavanca para inclinar o assento | 15. Botão de libertação com indicador de estado de ISOFIX |
| 7. Alavanca de rotação do assento com indicador | 16. Fixações ISOFIX |
| 8. Indicador de extensão da perna de apoio | 17. Botão de ajuste da altura da perna de apoio |
| 9. Perna de apoio | 18. Guias de ISOFIX |
| | 19. Protetor das fixações ISOFIX |

2.0 Utilização

A cadeira auto foi concebida, testada e autorizada para utilização em conformidade com o disposto no Regulamento n.º 129 da UNECE relativo à homologação de sistemas de retenção para crianças (UN/ECE R129/03). A cadeira auto I-GUARD é destinada a transportar crianças de 40-105 cm (até aprox. 4 anos de vida).

A cadeira deve ser instalada no veículo por meio das fixações ISOFIX e a perna de apoio. Esta cadeirinha só pode ser instalada em bancos de veículos que tenham sido homologados para a utilização de sistemas de retenção para crianças, de acordo com o manual do veículo. A criança na cadeira é fixada por cintos de segurança de 5 pontos. **ATENÇÃO!** Antes de cada viagem, certifica-te de que os cintos de segurança de 5 pontos estão bem ajustados ao corpo da criança. Em nenhum caso os cintos podem ficar torcidos!

Não colocar a cadeirinha virada para frente até a criança ter 15 meses de idade e 76 cm de altura.

(fig.A.14)

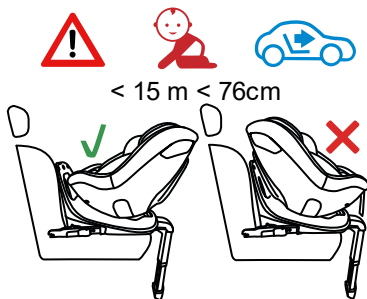

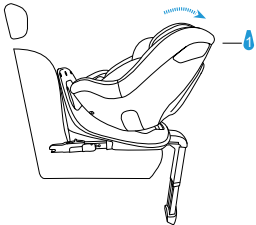
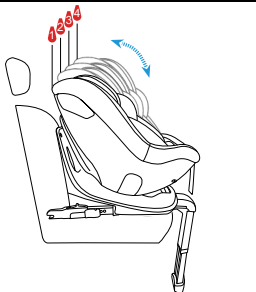
Fixação da cadeira	Orientação da cadeira	Posição da cadeira	Tamanho da criança
ISOFIX + perna de apoio	Virada para trás		40cm–105cm 0 meses – aprox. 4 anos
ISOFIX + perna de apoio	Virada para frente		76cm–105cm > 15 meses – aprox. 4 anos

3.0 Instruções de segurança

Por favor, dedica alguns minutos para ler este manual de instruções para poder garantir a segurança adequada ao teu filho. Muitas lesões evitáveis são causadas pelo uso imprudente e impróprio da cadeira auto.

ATENÇÃO! É bom ter o manual sempre ao alcance da mão. Recomendamos guardá-lo na área designada debaixo do forro do encosto.

- A cadeira só pode ser instalada em bancos de automóvel virados para frente. A cadeira não deve ser instalada em bancos virados para trás ou de lado. A cadeira sempre deve ser fixada através do sistema de fixação ISOFIX e com o pé de apoio.

- É PROIBIDO colocar a cadeirinha para criança nos bancos equipados com uma almofada de ar frontal ativa, já que pode ser perigoso. Não se aplica às almofadas de ar laterais.

- Se instalares a cadeira no banco da frente deves desativar a almofada de ar frontal. É recomendável instalar a cadeirinha apenas nos bancos traseiros. As indicações sobre a utilidade do uso do banco de carro em conjunto com a cadeira auto encontram-se no manual do veículo.

- Antes de cada viagem, certifica-te de que os cintos de segurança de 5 pontos estão bem ajustados ao corpo da criança. Em nenhum caso os cintos podem ficar torcidos!

- **LEMBRA, QUANTO MAIS AJUSTADO O CINTO AO CORPO DA CRIANÇA, MAIS ALTO O NÍVEL DE SEGURANÇA. POR ESTA RAZÃO, A CRIANÇA NÃO DEVE USAR ROUPA GROSSA DEBAIXO DOS CINTOS.**

- As faixas subabdominais do cinto de segurança devem passar o mais baixo possível sobre a virilha da criança para assegurar um efeito óptimo em caso de acidente.

- Só um apoio de cabeça perfeitamente ajustado pode proporcionar à criança a máxima proteção e conforto, ao mesmo tempo que garante que as correias de ombro encaixam corretamente.

- Se a cadeira tiver sido submetida a esforços violentos num acidente de trânsito deves trocá-la.

- Sem a aprovação da autoridade de homologação competente, a cadeira auto não pode ser modificada de forma alguma. Não instalar a cadeira auto de acordo com as instruções fornecidas pelo fabricante pode conduzir a riscos para a vida e saúde.

- A cadeira para crianças deve ser protegida da luz solar direta, caso contrário os elementos aquecidos podem queimar a criança. Proteja a criança e a cadeira auto contra os raios solares.

- Nunca deixes a criança na cadeira sem vigilância.

- Certifica-te de que a bagagem e outros objetos estejam bem fixados, particularmente na chapeleira debaixo da janela traseira, pois podem causar ferimentos em caso de colisão.

- A cadeira não pode ser usada sem forro.

- A almofada para recém-nascido serve para proteger o bebé e deve ser utilizada até que o bebé tenha 60 cm de altura.

- Não utilizes forros de substituição diferentes dos recomendados pelo fabricante, já que são parte integrante do sistema de segurança da cadeirinha.

- Recomendamos conservar o manual de instruções da cadeira durante todo o período de utilização.

- Não utilizes pontos de fixação além dos descritos nas instruções e marcados na cadeira.
- Todos os elementos duros e peças de plástico da cadeira auto devem ser colocados e instalados de modo a que não possam ficar travados pelos bancos deslocáveis ou pela porta do veículo em condições normais de utilização do veículo.
- Verifica regularmente o estado da cadeira auto, presta especial atenção aos pontos de fixação, às costuras e aos elementos de ajuste. Deves cuidar de que todos os elementos mecânicos estejam completamente operacionais. Nunca lubrifiques nem oleies os elementos da cadeira para criança.
- Deixa de usar a cadeira se as suas peças estiverem danificadas ou soltas.
- Em caso de emergência é importante desapertar rápido os cintos de segurança. Isto significa que o botão de libertação do fecho do cinto de segurança de 5 pontos não está plenamente seguro, certifica-te de que a criança não tem brincado com o fecho do cinto de segurança de 5 pontos.
- Deves ser um bom exemplo para os teus filhos e sempre colocar o teu cinto de segurança. Um adulto que não esteja a usar cinto de segurança também pode representar um risco para a criança.
- Antes de cada viagem de carro certifica-te de que a cadeira é bem fixada.
- A cadeira deve ser bem fixada, mesmo quando não é usada. Uma cadeira auto não fixada pode causar lesões corporais em passageiros durante uma frenagem de emergência.
- Sempre deves assegurar-te que nenhuma superfície da cadeira auto não fica travada ao fechar a porta do veículo ou ao ajustar o banco traseiro.
- Em caso de alguns bancos de veículos feitos de materiais delicados, a utilização da cadeirinha pode deixar marcas e/ou causar descoloração. Para evitar isto, podes colocar um cobertor, toalha ou um produto similar debaixo da cadeira auto.

4.0 Instalação no veículo

Em caso duma travagem brusca ou dum acidente, as pessoas que não usem o cinto de segurança podem ferir outros passageiros.

Sempre deves verificar se:

- Os encostos dos bancos do automóvel estão travados (ou seja, se o sistema de bloqueio do banco traseiro dobrável está ativo).
- Todos os objetos pesados e com bordas afiadas são fixados (por exemplo, na chapeleira).
- Todos os passageiros colocaram os cintos de segurança.
- A cadeira é sempre fixada, mesmo quando a criança não está a viajar nela.

4.1 Instalação da cadeira virada para trás para crianças entre 40 e 105 cm (desde 0 até aprox. 4 anos de idade) no sistema de fixação ISOFIX com perna de apoio.

IMPORTANTE! A localização dos pontos de fixação ISOFIX e outras informações necessárias para a instalação da cadeira no veículo encontram-se no manual do veículo. É **PRECISO** que o utilizador leia o manual de instruções do veículo.

- Antes de colocar a cadeira no carro, recomendamos desdobrar a perna de apoio (9) (fig. A.2).
- O protetor (19) nas fixações ISOFIX (16) deve ser removido (se não foi removido antes) da cadeira, para fazê-lo move o botão de libertação de ISOFIX (15) e o sistema libertará o protetor que deve ser removido (fig. A.3a, A.3b).
- Coloca a cadeira sem protetor (19) e com a perna de apoio desdobrada no banco do carro.
- Fixa as guias de ISOFIX (18) nos conectores do banco do carro (A.4).
- Por favor, move as fixações ISOFIX (16) para o seu comprimento máximo, desbloqueando e segurando a alavanca de seleção de posição (12) (fig. A.5a) e depois deslizando as fixações para fora (fig. A.5b). A ação precisa ser feita por ambos os lados da cadeira.
- As fixações ISOFIX estendidas (16) devem ser ligadas às guias ISOFIX (18) instaladas no banco do automóvel até que façam um clique característico (fig. A.6). Após a instalação correta das fixações ISOFIX, o indicador no botão (15) mudará de vermelho para verde, verifica se a instalação tem sido realizada de maneira correta - os indicadores devem ficar verdes (fig. A.7a, A.7b).
- **ATENÇÃO!** As fixações de bloqueio só são fixadas corretamente quando ambos os indicadores de botões estão completamente verdes.
- Empurra a base com um movimento esquerda-direita em direção ao encosto do banco do veículo até esta estar completamente alinhada com o encosto do quadro anti-rotação (14) (fig. A.8)
- Quando a cadeira for corretamente instalada por meio de ISOFIX, colocá-la virada para trás. Pressiona a alavanca de rotação do assento (7) (fig. A.9) para virar a cadeira para trás (fig. A.10a), a posição corretamente bloqueada será indicada pelo indicador de cor verde na alavanca de rotação do assento (7).
- Certifica-te de que a base está bem fixada tentando puxá-la para fora dos pontos de fixação ISOFIX.
- Quando a cadeira for corretamente instalada com as fixações ISOFIX e o quadro anti-rotação de base é totalmente aderente ao encosto do banco, procede ao ajuste da perna de apoio (9). **ATENÇÃO!** Antes de ajustar a perna de apoio certifica-te de que o indicador de extensão da perna de apoio fica verde (8).
- Só depois de feito isto é que a altura da perna de apoio deve ser ajustada.
- Ao manter premido o botão de ajuste da altura da perna (17), libertarás o bloqueio da altura da perna e a perna deverá estender-se automaticamente. Ajuste a altura da perna de forma a que o seu pé encontre a resistência do piso do veículo, agora podes soltar o botão. O indicador do pé (10) ficará verde quando for aplicada força suficiente pela cadeira ao pé. Se o indicador do pé ficar verde após a altura da perna estar bloqueada, a instalação está correta (fig. A.13) caso contrário, repete o ajuste da altura da perna de apoio.

ATENÇÃO! Nunca montes o pé de apoio no porta-luvas no chão do veículo, isto pode causar o colapso do porta-luvas durante um acidente, em caso de dúvida consulte o manual do teu veículo.

¡ATENÇÃO! A perna de apoio nunca deve ficar suspensa no ar e nenhum objeto pode ser colocado debaixo dela.

IMPORTANTE! Certifica-te de que a perna de apoio serve somente de apoio e não levante a parte inferior da cadeira auto I-GUARD acima do nível do banco do automóvel.

- Agarra a cadeira e verifica se está bem fixada e não se move. Todas as fixações ISOFIX e os indicadores de perna de apoio devem ficar verdes. Caso contrário, repete as anteriores etapas de instalação.

CUIDADO: Certifica-te de que a posição da cadeira está bem estabelecida e estável. Verifica os indicadores no sistema de fixação ISOFIX e na perna de apoio.

4.2 Instalação da cadeira virada para trás para crianças entre 76 e 105 cm no sistema de fixação ISOFIX com perna de apoio.

IMPORTANTE! A localização dos pontos de fixação ISOFIX e outras informações necessárias para a instalação da cadeira no veículo encontram-se no manual do veículo. É **PRECISO** que o utilizador leia o manual de instruções do veículo.

- Antes de colocar a cadeira no carro, recomendamos desdobrar a perna de apoio (9) (fig. A.2).

- O protetor (19) nas fixações ISOFIX (16) deve ser removido (se não foi removido antes) da cadeira, para fazê-lo move o botão de libertação de ISOFIX (15) e o sistema libertará o protetor que deve ser removido (fig. A.3a, A.3b).

- Coloca a cadeira sem protetor (19) e com a perna de apoio desdobrada no banco do carro.

- Fixa as guias de ISOFIX (18) nos conectores do banco do carro (A.4).

- Por favor, move as fixações ISOFIX (16) para o seu comprimento máximo, desbloqueando e segurando a alavanca de seleção de posição (12) (fig. A.5a) e depois deslizando as fixações para fora (fig. A.5b). A ação precisa ser feita por ambos os lados da cadeira.

- As fixações ISOFIX estendidas (16) devem ser ligadas às guias ISOFIX (18) instaladas no banco do automóvel até que façam um clique característico (fig. A.6). Após a instalação correta das fixações ISOFIX, o indicador no botão (15) mudará de vermelho para verde, se a instalação tiver sido realizada de maneira correta, os indicadores ficarão verdes (fig. A.7a, A.7b).

ATENÇÃO! As fixações de bloqueio só são fixadas corretamente quando ambos os indicadores de botões estão completamente verdes.

- Quando a cadeira for corretamente instalada por meio de ISOFIX, colocá-la virada para trás. Pressiona a alavanca de rotação do assento (7) (fig. A.9) para virar a cadeira para trás (fig. A.10b), a posição corretamente bloqueada será indicada pelo indicador de cor verde na alavanca de rotação do assento (7).

- Certifica-te de que a base está bem fixada ao tentar puxá-la para fora dos pontos de fixação ISOFIX.

- Empurra a base com um movimento esquerda-direita em direção ao encosto do banco do veículo até este estar completamente alinhado com o encosto do quadro anti-rotação (14) (fig. A.11).

- Quando a cadeira for corretamente instalada com as fixações ISOFIX e o quadro anti-rotação da base é totalmente aderente ao encosto do banco (fig. A.12), procede ao ajuste da perna de apoio (9). **ATENÇÃO!** Antes de ajustar a perna de apoio certifica-te de que o indicador de extensão da perna de apoio (8) ficou verde.

- Só depois de feito isto é que a altura da perna de apoio deve ser ajustada.

- Ao manter premido o botão de ajuste da altura da perna (17), libertarás o bloqueio da altura da perna e a perna deverá estender-se automaticamente. Ajuste a altura da perna de forma a que o seu pé encontre a resistência do piso do veículo, agora podes soltar o botão. O indicador do pé (10) ficará verde quando for aplicada força suficiente pela cadeira ao pé. Se o indicador do pé ficar verde após a altura da perna estar bloqueada, a instalação está correta (fig. A.13) caso contrário, repete o ajuste da altura da perna de apoio.

ATENÇÃO! Nunca montes o pé de apoio no porta-luvas no chão do veículo, isto pode causar o colapso do porta-luvas durante um acidente, em caso de dúvida consulte o manual do teu veículo.

ATENÇÃO! A perna de apoio nunca deve ficar suspensa no ar e nenhum objeto pode ser colocado debaixo dela.

IMPORTANTE! Certifica-te de que a perna de apoio serve somente de apoio e não levanta a parte inferior da cadeira auto I-GUARD acima do nível do banco do automóvel.

- Agarre a cadeira e verifica se está bem fixado e não se move. Todas as fixações ISOFIX e os indicadores de perna de apoio devem ficar verdes. Caso contrário, repete as anteriores etapas de instalação.

CUIDADO: Certifica-te de que a posição da cadeira está bem estabelecida e estável. Verifica os indicadores no sistema de fixação ISOFIX e na perna de apoio.

5.0 Altura do apoio de cabeça e cintos de ombro

Para ajustar a altura do apoio de cabeça, segue estes passos:

- Mantendo premido o botão de ajuste dos cintos de 5 pontos (4), ao mesmo tempo, afrouxa os cintos para permitir mais liberdade no ajuste da altura do apoio de cabeça.

- Segura a alavanca de ajuste do apoio de cabeça (13) que se encontra na parte traseira do apoio de cabeça. Se quiseres levantar o apoio de cabeça, puxe a alça suavemente para cima. Ajusta o apoio de cabeça à altura desejada. Uma vez ajustada a altura, solta a alça de ajuste, o apoio de cabeça bloquear-se-á na posição selecionada.

- Podes baixar a altura do apoio de cabeça empurrando a alavanca de ajuste de altura (13). Uma vez ajustada a altura, solta a alça de ajuste, o apoio de cabeça bloquear-se-á na posição selecionada.

Ajuste a altura do cinto à altura dos ombros de forma que o cinto entre no encosto da cadeira horizontalmente, logo acima dos ombros da criança. Certifica-te de que as correias de ombros fiquem bem ajustadas aos ombros da criança de acordo com a (fig. B.1).

ATENÇÃO! Se necessário, repete a ação de ajuste do apoio de cabeça em altura até atingir a altura ideal dos cintos de ombro. Assegura-te de que os cintos não estão torcidos.

5.1 Mecanismo de rotação

- O Mecanismo de rotação é uma função que ajuda a colocar ou remover confortavelmente a criança na cadeira auto. Posição correta da cadeira quanto ao sentido da marcha (Fig. A.14):
 - a) de 40 a 105 cm virada para trás,
 - b) de 76 a 105 cm virada para frente
- Vira a cadeira utilizando a alavanca de rotação do assento (7), graças a esta função podes colocar e retirar facilmente a criança da cadeira auto. Vira a cadeira, coloca a criança na cadeira, coloca-lhe o cinto de segurança de 5 pontos, vira a cadeira de acordo com a recomendação acima mencionada para cada grupo de altura. Deves verificar se a função de rotação foi corretamente bloqueada. Para fazer isto, verifica a cor do indicador ao lado da alavanca de rotação do assento (7) - a cor verde confirma que a função de rotação do assento está bloqueada (Fig. A.9).

5.2 Ajuste do encosto/ Ajuste da inclinação do encosto

- O ângulo de inclinação da cadeira auto pode ser ajustado (fig. A.4) por meio da alavanca (6) debaixo do assento. Puxa a alavanca e logo move o assento. Solta a alavanca na posição desejada. Move ligeiramente o assento até ouvir um som claro de "clique" - isto significa que o assento foi fixado na posição escolhida.

ATENÇÃO! Em caso duma criança de 40 a 105 cm de altura e com a cadeira virada para trás, usa a posição "1", ou seja a posição mais reclinada da cadeirinha (Fig. B.2a).

Em caso duma criança de 76 a 105 cm de altura e com a cadeira virada para frente, podes usar a gama completa de ajuste de inclinação do encosto desde a posição "1" até a posição "4" (Fig. B.2b).

5.3 Como colocar o cinto de segurança de 5 pontos à criança

- Afrouxa completamente o cinto de segurança premindo o botão (4) e puxando o cinto de segurança. Lembra-te! Não puxes dos protetores acolchoados para ombros.
- Abre o fecho (3). Fixa o arnês do cinto de 5 pontos nos suportes dos cintos (11), que ficam nos lados da cadeira (fig. B.3). Coloca a criança na cadeira.
- Ajusta o apoio de cabeça à altura da criança (ver ponto 5.0).
- Junta as duas partes da lingueta para as engatar e introduzir no haste (3) até ouvir um "clique".

5.4 Como apertar o cinto de segurança de 5 pontos

- Puxa as correias de ombro para cima para que a parte subabdominal fique tensa, graças a isto o arnês encostará bem ao corpo da criança.
- Aperta as correias de 5 pontos com a cinta de ajuste (5) até as correias ficarem planas sobre o corpo da criança e perto dela. Certifica-te de que as correias de ombros fiquem bem ajustadas aos ombros da criança. A tensão adequada só é possível se no espaço entre a correia

de ombro do arnês e o peito da criança for possível inserir um máximo de um dedo (aprox. 1 cm).

ATENÇÃO! As correias subabdominais do arnês de 5 pontos devem ficar o mais baixo possível sobre a anca da criança. Assegura-te de que os cintos não estão torcidos.

5.5 Almofada

A almofada para bebé não só melhora o conforto e dá apoio adicional no caso de crianças muito pequenas, mas acima de tudo serve para proteger a criança. A almofada tem de ser usada até a criança atingir 60 cm de altura (fig. B.5).

Quando a criança tiver 60 cm de altura, a inserção deve ser removida (fig. B.6).

Lembra-te! A almofada é um elemento completo e é proibido modificá-la de qualquer forma. Deves manter a almofada para bebé num local seguro para utilização futura. **¡ATENÇÃO!** Só deves usar a original almofada Kinderkraft I-GUARD. Esta almofada destina-se exclusivamente a ser usada com a cadeira auto I-GUARD.

5.6 Desmontagem da cadeira auto (sistema de fixação ISOFIX + perna de apoio)

- Para dobrar a perna de apoio (9), pressiona o botão de ajuste da altura da perna de apoio (17). Segura o pé (10) e desliza-lo de volta para dentro da perna de apoio.
- Pressiona o botão de libertação (15) que encontra-se em ambas as fixações ISOFIX. As fixações serão libertadas e a cor dos indicadores ISOFIX (15) mudará de verde para vermelho. Guarda as fixações ISOFIX usando a alavanca de seleção de posição (12), desliza-las de volta para dentro da base da cadeira auto pressionando as fixações na direção da cadeira de modo a que se escondam na sua base, fazer o mesmo por ambos os lados da cadeira.

6.0 Remoção/colocação do forro

- Remoção dos protetores dos cintos interiores: abre o fecho adesivo no interior dos protetores, retira os protetores, que estão presas aos ganchos metálicos (fig. C.1).
- Remoção do forro do encosto e assento: desabotoa quatro botões de mola que fixam o forro à parte traseira do encosto da cadeira (fig. C.2, C.3). Remove o forro dos protetores laterais deslizando o tecido (fig. C.4).
- Retirando suavemente o tecido de ambos os lados do assento para o exterior da cadeira, desliza o forro para fora da parte dianteira do assento. Lembra-te de remover o tecido à volta do botão de ajuste do cinto. Agora podes retirar o tecido do assento deslizando-o sobre o apoio de cabeça.
- Remoção do forro do apoio de cabeça: Segura a parte superior do forro atrás do botão de ajuste da altura do apoio de cabeça e desliza suavemente o tecido da parte superior do apoio de cabeça (fig. C.5). Uma vez removido o tecido da parte superior, podes proceder à remoção do forro dos lados do apoio de cabeça. Para colocar o forro, segue a instrução na ordem inversa.

6.1 Limpeza

Utiliza só o forro original, já que é uma parte essencial que fornece a segurança na cadeira. **ATENÇÃO!** Não uses a cadeira sem forro. Lembra-te de inspecionar e limpar o assento regularmente.

- O forro pode ser removido e lavado num sabão suave, num programa delicado (30°C). Por favor, segue as instruções de lavagem na etiqueta do forro. Na lavagem a temperaturas superiores a 30°C, as cores podem desbotar. O forro não deve ser centrifugado nem secado num secador de roupa (isso pode causar a separação das camadas do tecido). O forro não deve ser sujeito à exposição prolongada ao sol.
- As peças plásticas podem ser limpas com detergente suave e água morna. Nunca uses agentes de limpeza fortes ou lixívia!
- Os elementos tais como a cinta de ajuste do arnês do cinto de segurança de 5 pontos e o fecho de cinto de entreperna devem ser inspecionados regularmente, já que são propensos a acumulação de corpos estranhos, e podem ser limpos com um pano macio ou uma esponja e água quente.

7.0 Garantia

1. Todos os produtos Kinderkraft são cobertos por uma garantia de 24 meses. O período de proteção de garantia começa no dia em que o produto é entregue ao Comprador.
2. A garantia só é válida no território dos estados membros da União Europeia, excluindo os territórios ultramarinos (de acordo com a situação atual, incluindo em particular: Açores, Madeira, Canárias, departamentos ultramarinos franceses, Åland, Athos, Ceuta, Melilla, Heligoland, Büsingen am Hochrhein, Campione d'Italia e Livigno) e no território do Reino Unido da Grã-Bretanha e Irlanda do Norte, com exceção dos territórios ultramarinos britânicos (entre outros, Bermudas, Ilhas Caimão, Ilhas Falkland).
3. A garantia do fabricante não existe em países não listados acima. As condições da garantia adicional podem ser determinadas pelo Vendedor.
4. Em alguns países são possíveis limitadas extensões de garantia até 120 meses (10 anos). Os termos e condições completos e o formulário de registo da extensão de garantia estão disponíveis em WWW.KINDERKRAFT.COM
5. A garantia aplica-se apenas no território indicado no n.º 2.
6. As queixas devem ser apresentadas preenchendo o formulário disponível em WWW.RMA.KINDERKRAFT.COM
7. A garantia não cobre:
 - A. Danos estéticos, incluindo, entre outros: arranhões, amassados e fissuras no plástico, a menos que a falha tenha sido devida a um material ou defeito de fabrico;
 - B. Danos resultantes duma utilização ou manutenção inadequadas - incluindo, entre outros: danos mecânicos a produtos causados por utilização ou manutenção inadequadas;
 - Recomendamos consultar as instruções de utilização e manutenção do produto no manual;

- C. Danos causados por montagem, instalação ou desmontagem incorreta de produtos e/ou acessórios;
 - Recomendamos consultar as instruções de utilização e instalação do produto no manual;
 - D. Danos causados por corrosão, bolor ou ferrugem, resultantes de manutenção, cuidados e armazenamento inadequados;
 - E. Danos causados pelo desgaste normal ou que resultam de outra forma da passagem normal do tempo;
 - Isto inclui: câmaras-de-ar rasgadas ou perfuradas; danos nos pneus; danos no piso dos pneus; desbotamento do tecido causado por uso mecânico (por exemplo, nas juntas e no revestimento de peças móveis);
 - F. Danos ou erosão causados pelo sol, suor, detergentes, condições de armazenamento ou lavagem frequente, etc;
 - G. Danos causados por acidente, abuso, mau uso, fogo, contacto com líquidos, terremotos ou outras causas externas;
 - H. Produtos que foram modificados para alterar a funcionalidade sem autorização por escrito da 4Kraft;
 - I. Produtos cujo número de série ou número de lote tenha sido removido ou adulterado de qualquer forma;
 - J. Danos causados por componentes ou produtos de terceiros - incluindo, entre outros: porta-copos, guarda-chuvas, refletores, campainhas;
 - K. Danos causados pelo transporte ou manuseamento de aeronaves.
8. O prazo de garantia dos acessórios incluídos no kit do dispositivo é de 6 meses a partir da data de venda, excluindo os danos acima descritos.
9. Estas condições de garantia são complementares aos direitos estatutários do Cliente em relação à 4KRAFT sp. z o.o.. A garantia não exclui, limita ou suspende os direitos do Cliente que lhe são conferidos pelas disposições sobre a garantia legal por defeitos dos bens vendidos.
10. Os termos e condições completos da Garantia estão disponíveis no website: WWW.KINDERKRAFT.COM

Todos os direitos sobre esta publicação pertencem inteiramente à 4Kraft Sp. z o.o. Qualquer uso não autorizado contrário à sua finalidade, em particular: utilizar, copiar, duplicar, divulgar esta publicação - no todo ou em parte - sem o consentimento da 4Kraft Sp. z o.o. pode resultar em consequências legais.

Vă rugăm să consultați cu atenție instrucțiunile de utilizare înainte de prima utilizare a scaunului auto pentru copii. Siguranța copilului este responsabilitatea dumneavoastră și poate fi afectată dacă nu consultați aceste instrucțiuni.

1.0 Elementele scaunului auto

- | | |
|--|--|
| 1. Tetieră | 10. Talpa împreună cu indicatorul |
| 2. Panou reductor pentru copil | 11. Mânere pentru centurile
interioare |
| 3. Catarama centurilor de siguranță
în 5 puncte | 12. Manetă pentru glisarea
elementelor de prindere ISOFIX |
| 4. Buton de reglare pentru centurile
de siguranță în 5 puncte | 13. Mâner pentru reglarea tetierei |
| 5. Curea pentru reglare | 14. Cadru anti-rotire |
| 6. Manetă pentru înclinarea
șezutului | 15. Mâner pentru deblocare și
indicatorul de stare ISOFIX |
| 7. Manetă pentru rotirea șezutului
împreună cu indicatorul | 16. Element de fixare ISOFIX |
| 8. Indicatorul de desfacere a
piciorului | 17. Buton pentru reglarea înălțimii
piciorului de sprijin |
| 9. Picior de sprijin | 18. Ghidaje ISOFIX |
| | 19. Mască pentru elementele de
fixare ISOFIX |

2.0 Utilizare

Scaunul auto pentru copii a fost proiectat, verificat și aprobat pentru utilizare în conformitate cu Regulamentul nr. 129 CEE/ ONU cu privire la omologarea sistemelor îmbunătățite de siguranță pentru copii (UN/ECE R129/03). Scaunul auto I-GUARD este destinat transportului copiilor cu înălțimea de 40-105 cm (până la aprox. 4 ani).

Scaunul trebuie fixat în autoturism cu ajutorul elementelor de fixare ISOFIX și piciorului de sprijin. Acest scaun auto pentru copii se poate monta doar pe scaunele vehiculelor care au obținut omologarea pentru utilizarea sistemelor de siguranță pentru copii în conformitate cu instrucțiunile de utilizare ale vehiculului. Copilul este asigurat în scaun cu ajutorul centurilor de siguranță în 5 puncte. **ATENȚIE!** Înainte fiecărei călătorii trebuie să vă asigurați că centurile de siguranță în 5 puncte sunt reglate adecvat și aderă strâns la corpul copilului. Centurile nu pot fi sub nicio formă răsucite!

A nu se orienta scaunul cu fața către direcția de mers până când copilul nu a împlinit 15 luni și nu are 76 cm înălțime.

(fig. A.14)

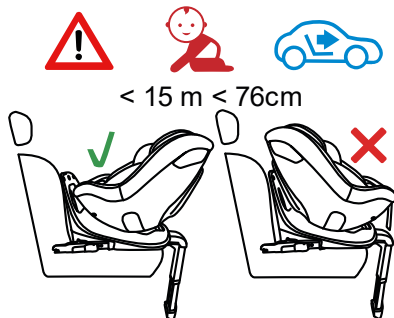

Prinderea scaunului	Orientarea scaunului	Poziția scaunului	Dimensiunile copilului
ISOFIX + picior de sprijin	cu spatele către direcția de mers		40 cm– 105 cm 0 luni - aprox. 4 ani
ISOFIX + picior de sprijin	cu fața către direcția de mers		76 cm– 105 cm > 15 luni - aprox. 4 ani

3.0 Instrucțiuni de siguranță

Vă rugăm să acordați câteva minute citirii acestor instrucțiuni de utilizare pentru siguranța adecvată a copilului. Multe leziuni ușor de evitat sunt cauzate de utilizarea neglijentă și incorectă a scaunului auto.

ATENȚIE! Este bine ca instrucțiunile să fie mereu la îndemână. Vă recomandăm să le păstrați în locul special dedicat la interior, sub husa spătarului.

- Scaunul este proiectat pentru a fi montat numai pe scaunele vehiculului orientate cu fața către direcția de mers. Este interzisă montarea scaunului pe scaunele/banchetele auto orientate cu spatele sau lateral față de direcția de mers. Scaunul trebuie să fie întotdeauna fixat cu ajutorul elementelor de fixare ISOFIX și piciorului de sprijin.

- **NU ESTE PERMISĂ** amplasarea scaunului pe un scaun al mașinii dotat cu un airbag activat, deoarece acest lucru este periculos. Aceasta nu privește airbagurile laterale.

- În cazul montării scaunului pe locul din față al autovehiculului, airbagul trebuie dezactivat. Se recomandă montarea scaunului auto doar pe scaunele din spate ale vehiculului. Indicații cu privire la utilizarea scaunului mașinii împreună cu un scaun auto pentru copii se pot găsi în manualul de utilizare al vehiculului.

- Înainte fiecărei călătorii trebuie să vă asigurați că centurile de siguranță în 5 puncte sunt reglate adecvat și aderă strâns la corpul copilului. Centurile nu pot fi sub nicio formă răsucite!

- **REȚINEȚI: CU CÂT CENTURA ADERĂ MAI STRÂNS LA CORPUL COPILULUI, CU ATÂT MAI RIDICAT ESTE NIVELUL DE SIGURANȚĂ. DE ACEEA NU TREBUIE CA SUB CENTURI COPILUL SĂ POARTE HAINE GROASE.**

- Centurile de talie trebuie să treacă cât mai jos între coapsele copilului pentru asigurarea efectului optim în cazul unui accident.

- Numai reglarea adecvată a tetierei poate asigura copilului protecție și confort, asigurând în același timp buna potrivire a centurilor de umăr.

- Scaunul trebuie înlocuit dacă a fost supus unor forțe bruște care acționează în timpul accidentelor rutiere.

- Fără aprobarea organismului de omologare competent scaunul auto pentru copii nu poate suferi nicio modificare. Nerespectarea instrucțiunilor de montaj incluse și puse la dispoziție de producător poate pune în pericol viața și sănătatea.

- Scaunul auto trebuie protejat de acțiunea directă a razelor soarelui, elementele încinse putând provoca arsuri copilului dumneavoastră. Protejați copilul și scaunul de razele directe ale soarelui.

- Nu lăsați niciodată copilul nesupravegheat în scaun.

- Asigurați-vă că bagajele și alte obiecte sunt bine asigurate, mai ales cele din zona de sub luneta mașinii, deoarece pot provoca vătămări corporale în cazul unei coliziunii.

- Scaunul nu poate fi utilizat fără husă.

- Panoul reductor pentru nou-născuți este conceput pentru protejarea copilului și trebuie utilizat până când copilul atinge înălțimea de 60 cm.

- Nu trebuie utilizate alte huse decât cele recomandate de producător, deoarece husa este un element integrant al sistemului de siguranță al scaunului.

- Se recomandă păstrarea instrucțiunilor de utilizare de-a lungul întregii perioade de utilizare a scaunului.
- Nu trebuie folosite alte puncte de prindere decât cele descrise în manualul de utilizare și marcate pe scaunul auto pentru copii.
- Toate elementele rigide și componentele de plastic ale scaunului auto trebuie amplasate și montate în așa fel încât, în condiții normale de utilizare, să nu fie blocate de scaunele rabatabile sau ușile vehiculului.
- Verificați în mod regulat starea tehnică a centurilor, mai ales a punctelor de prindere, cusăturilor și elementelor de reglare. Trebuie avut grijă ca toate elementele mecanice să fie în perfectă stare de funcționare. Elementele scaunului auto pentru copii nu trebuie niciodată unse cu uleiuri sau lubrificate.
- Încetați imediat utilizarea scaunului dacă elementele sale au fost deteriorate ori s-au slăbit.
- În cazul unei situații de urgență, este important să desfaceți rapid centurile de siguranță. Aceasta înseamnă că butonul de defacere a centurilor de siguranță în 5 puncte nu este complet protejat și trebuie să vă asigurați ca copilul să știe că nu trebuie să se joace cu catarama centurilor de siguranță în 5 puncte.
- Trebuie să dați copilului un exemplu bun și să purtați întotdeauna centurile de siguranță. O persoană adultă care nu este asigurată cu centuri poate constitui un pericol pentru copil.
- Înainte fiecărei călătorii cu mașina asigurați-vă că scaunul este bine fixat.
- Scaunul trebuie fixat chiar și atunci când nu este utilizat. În cazul unei frânări de urgență, un scaun care nu este fixat poate duce la vătămarea corporală a pasagerilor.
- Trebuie să vă asigurați întotdeauna că scaunul auto pentru copii nu se agață de nicio suprafață atunci când închideți ușile vehiculului sau reglați scaunele din spate.
- În cazul scaunelor auto realizate din materiale delicate, utilizarea scaunelor auto pentru copii poate lăsa urme și/sau duce la decolorare. Pentru a evita acest lucru, puteți așeza sub scaunul auto pentru copii o pătură, un prosop sau un produs similar.

4.0 Montarea în vehicul

În caz de frânare bruscă sau accident, persoanele care nu au centurile de siguranță prinse îi pot răni pe ceilalți pasageri.

Trebuie să verificați întotdeauna dacă:

- Spătarele scaunelor vehiculului sunt blocate (este acționat mecanismul de blocare al spătarului rabatabil pentru locurile din spate).
- Toate obiectele grele și cele cu muchii ascuțite sunt fixate (de exemplu pe raftul din spate).
- Toți pasagerii au centurile de siguranță prinse.
- Scaunul este întotdeauna fixat, chiar și atunci când copilul nu este transportat.

4.1 Montarea scaunului cu spatele către direcția de mers, pentru copii între 40 și 105 cm (de la 0 la aproximativ 4 ani) cu ajutorul sistemului ISOFIX și piciorului de sprijin.

IMPORTANT! Instrucțiunile vehiculului indică punctele de prindere și alte informații esențiale cu privire la montarea scaunului auto în vehicul. Utilizatorul trebuie să citească NEAPĂRAT instrucțiunile vehiculului.

- Înainte de montarea scaunului în vehicul recomandăm desfacerea piciorului de sprijin (9) (fig. A.2).
- Trebuie îndepărtată masca (19) care acoperă elementele de fixare ISOFIX (16) (dacă nu a fost îndepărtată anterior), iar pentru aceasta trebuie acționat butonul de deblocare ISOFIX (15), sistemul va elibera masca, care trebuie îndepărtată (fig. A.3a, A.3b).
- Scaunul fără mască (19) și cu piciorul de sprijin desfăcut trebuie așezat pe scaunul vehiculului.
- Fixați ghidajele ISOFIX (18) pe cârligele scaunului vehiculului (A.4).
- Extindeți elementele de fixare ISOFIX (16) la lungimea maximă prin deblocarea și apăsarea manetei de glisare (12) (fig. A.5a), iar apoi prin extinderea elementelor de fixare (fig. A.5b). Efectuați această operațiune pe ambele părți ale scaunului.
- Elementele de fixare ISOFIX extinse (16) trebuie conectate la cârligele cu ghidaje ISOFIX (18) montate din scaunul vehiculului până când auziți un „clic” caracteristic (fig. A.6). După montarea corectă a elementelor de fixare ISOFIX, indicatorul de pe buton (15) își va schimba culoarea din roșu în verde, verificați montarea corectă indicată de culoarea verde (fig. A.7a, A.7b).
- **ATENȚIE!** Elementele de fixare sunt montate corespunzător numai atunci când ambele indicatoare sunt complet verzi.
- Împingeți baza executând mișcări dreapta-stânga în direcția spătarului scaunului vehiculului, până când acesta atinge complet cadrul anti-rotire(14) (fig. A.8)
- Atunci când scaunul este montat corect cu ajutorul ISOFIX, trebuie să îl reglați cu spatele către direcția de mers. Acționați maneta de rotire a scaunului (7) (fig. A.9) pentru a roti scaunul cu spatele către direcția de mers (fig. A.10a), blocarea adecvată este semnalizată de culoare verde a indicatorului de lângă maneta de rotire a scaunului (7).
- Asigurați-vă că baza este atașată încercând să o trageți din punctele de prindere ISOFIX.
- Atunci când scaunul este montat corespunzător cu ajutorul elementelor de prindere ISOFIX și cadrul anti-rotire atinge complet spătarul scaunului, trebuie să treceți la reglarea piciorului de sprijin (9). **ATENȚIE!** Înainte de a regla piciorul de sprijin, asigurați-vă că indicatorul de desfacere a acestuia afișează culoarea verde (8).
- Abia după efectuarea pașilor de mai sus trebuie reglată înălțimea piciorului de sprijin.
- Ținând apăsat butonul pentru reglarea înălțimii piciorului (17), eliberați blocada înălțimii piciorului, iar acesta ar trebui să coboare automat. Reglați înălțimea piciorului astfel încât acesta să apese pe podeaua vehiculului, iar apoi puteți elibera butonul. Indicatorul piciorului (10) își schimbă culoare în verde atunci când asupra piciorului va acționa forța adecvată a scaunului. Dacă după blocarea înălțimii piciorului indicatorul acestuia va afișa culoarea verde înseamnă că montarea este corectă (fig. A.13). În caz contrar repetați pașii cu privire la reglarea înălțimii piciorului de sprijin.

ATENȚIE! Nu montați niciodată piciorul de sprijin peste un compartiment de depozitare din podeaua vehiculului din cauza pericolului de rupere a compartimentului în timpul unui accident, în caz de nelămuriri consultați instrucțiunile de utilizare ale vehiculului.

ATENȚIE! Piciorul de sprijin nu poate atârna niciodată în aer și nu se poate așeza nimic sub el.

IMPORTANT! Asigurați-vă că piciorul de sprijin îndeplinește rolul de sprijin și nu împinge în sus partea inferioară a scaunului I-GUARD, deasupra planului scaunului vehiculului.

• Apucați scaunul și verificați dacă este bine fixat și nu se mișcă liber. Toate indicatoarele elementelor de prindere ISOFIX și ale piciorului de sprijin trebuie să afișeze culoarea verde. În caz contrar trebuie să repetați pașii de montare de mai sus.

ATENȚIE: Trebuie să vă asigurați că poziția scaunului este bine potrivită și stabilă. Verificați indicatoarele de fixare ISOFIX și ale piciorului de sprijin.

4.2 Montarea scaunului cu fața către direcția de mers, pentru copii între 76 și 105 cm cu ajutorul sistemului de prindere ISOFIX piciorului de sprijin.

IMPORTANT! Instrucțiunile vehiculului indică punctele de prindere și alte informații esențiale cu privire la montarea scaunului auto în vehicul. Utilizatorul trebuie să citească NEAPĂRAT instrucțiunile vehiculului.

• Înainte de montarea scaunului în vehicul recomandăm desfacerea piciorului de sprijin (9) (fig. A.2).

• Trebuie îndepărtată masca (19) care acoperă elementele de fixare ISOFIX (16) (dacă nu a fost îndepărtată anterior), iar pentru aceasta trebuie acționat butonul de deblocare ISOFIX (15), sistemul va elibera masca, care trebuie îndepărtată (fig. A.3a, A.3b).

• Scaunul fără mască (19) și cu piciorul de sprijin desfăcut trebuie așezat pe scaunul vehiculului.

• Fixați ghidajele ISOFIX (18) pe cârligele scaunului vehiculului (A.4).

• Extindeți elementele de fixare ISOFIX (16) la lungimea maximă prin deblocarea și apăsarea manetei de glisare (12) (fig. A.5a), iar apoi prin extinderea elementelor de fixare (fig. A.5b). Efectuați această operațiune pe ambele părți ale scaunului.

• Elementele de fixare ISOFIX extinse (16) trebuie conectate la cârligele cu ghidaje ISOFIX (18) montate din scaunul vehiculului până când auziți un „clic” caracteristic (fig. A.6). După montarea corectă a elementelor de fixare ISOFIX, indicatorul de pe buton (15) își va schimba culoarea din roșu în verde, verificați montarea corectă indicată de culoarea verde (fig. A.7a, A.7b).

• **ATENȚIE!** Elementele de fixare sunt montate corespunzător numai atunci când ambele indicatoare sunt complet verzi.

• Atunci când scaunul este montat corect cu ajutorul ISOFIX, trebuie să îl reglați cu fața către direcția de mers. Acționați maneta de rotire a scaunului (7) (fig. A.9) pentru a roti scaunul cu fața către direcția de mers (fig. A.10b), blocarea adecvată este semnalizată de culoare verde a indicatorului de lângă maneta de rotire a scaunului (7).

• Asigurați-vă că baza este atașată încercând să o trageți din punctele de prindere ISOFIX.

- Împingeți baza executând mișcări dreapta-stânga în direcția spătarului scaunului vehiculului, până când acesta atinge complet cadrul anti-rotire(14) (fig. A.11).
- Atunci când scaunul este montat corespunzător cu ajutorul elementelor de prindere ISOFIX și cadrul anti-rotire atinge complet spătarul scaunului (fig. A.12), trebuie să treceți la reglarea piciorului de sprijin (9). **ATENȚIE!** Înainte de a regla piciorul de sprijin, asigurați-vă că indicatorul de desfacere a acestuia afișează culoarea verde (8).
- Abia după efectuarea pașilor de mai sus trebuie reglată înălțimea piciorului de sprijin.
- Ținând apăsat butonul pentru reglarea înălțimii piciorului (17), eliberați blocada înălțimii piciorului, iar acesta ar trebui să coboare automat. Reglați înălțimea piciorului astfel încât acesta să apese pe podeaua vehiculului, iar apoi puteți elibera butonul. Indicatorul piciorului (10) își schimbă culoarea în verde atunci când asupra piciorului va acționa forța adecvată a scaunului. Dacă după blocarea înălțimii piciorului indicatorul acestuia va afișa culoarea verde înseamnă că montarea este corectă (fig. A.13). În caz contrar repetați pașii cu privire la reglarea înălțimii piciorului de sprijin.

ATENȚIE! Nu montați niciodată piciorul de sprijin peste un compartiment de depozitare din podeaua vehiculului din cauza pericolului de rupere a compartimentului în timpul unui accident, în caz de nelămuriri consultați instrucțiunile de utilizare ale vehiculului.

ATENȚIE! Piciorul de sprijin nu poate atârna niciodată în aer și nu se poate așeza nimic sub el.

IMPORTANT! Asigurați-vă că piciorul de sprijin îndeplinește rolul de sprijin și nu împinge în sus partea inferioară a scaunului I-GUARD, deasupra planului scaunului vehiculului.

- Apucați scaunul și verificați dacă este bine fixat și nu se mișcă liber. Toate indicatoarele elementelor de prindere ISOFIX și ale piciorului de sprijin trebuie să afișeze culoarea verde. În caz contrar trebuie să repetați pașii de montare de mai sus.

ATENȚIE: Trebuie să vă asigurați că poziția scaunului este bine potrivită și stabilă. Verificați indicatoarele de fixare ISOFIX și ale piciorului de sprijin.

5.0 Înălțimea tetierei și centurilor de umăr

Pentru a regla înălțimea tetierei, urmați următorii pași:

- Apăsând în același timp butonul pentru reglarea centurilor de siguranță în 5 puncte (4), slăbiți centurile, lucru care va permite reglarea mai ușoară a înălțimii tetierei.
- Țineți apăsată maneta de reglare a tetierei (13) din spatele tetierei. Dacă doriți să ridicați tetiera, trageți delicat în sus de mâner. Reglați tetiera la înălțimea dorită. După reglarea înălțimii, mânerul de reglare trebuie eliberat, iar tetiera se va bloca în poziția aleasă.
- Tetiera se poate coborî prin apăsarea manetei de reglare a tetierei (13). După reglarea înălțimii, mânerul de reglare trebuie eliberat, iar tetiera se va bloca în poziția aleasă. Reglați înălțimea centurilor de umăr, astfel încât centura să intre plat în spătarul scaunului, orizontal, chiar deasupra umerilor copilului. Trebuie avut grijă ca centurile de umăr să fie bine reglate la umerii copilului conform fig. B.1.

ATENȚIE! Dacă este necesar, repetați procesul de reglare a înălțimii tetierei până la obținerea înălțimii optime a centurilor de umăr. Aveți grijă ca centurile să nu fie răsucite.

5.1 Mecanismul de rotire

- Mecanismul de rotire este o funcție care face confortabil așezatul și ridicatul copilului de pe scaun. Așezarea corectă a scaunului în funcție de direcția de mers (fig. A.14):

- a) între 40 și 105 cm cu spatele către direcția de mers
- b) între 76 și 105 cm cu fața către direcția de mers

- Rotiți scaunul cu ajutorul manetei pentru rotirea șezutului (7), datorită acestei funcții veți așeza și ridica cu ușurință copilul de pe scaun. Rotiți scaunul, așezați copilul pe scaun, asigurați-l cu centurile de siguranță cu prindere în 5 puncte, rotiți scaunul conform recomandării de mai sus pentru fiecare grupă de înălțime. Trebuie verificat dacă funcția de rotire a fost blocată în mod adecvat. Pentru aceasta, verificați culoare indicatorului de lângă maneta de rotire a șezutului (7) - culoarea verde confirmă blocarea funcției de rotire a șezutului (fig. A.9).

5.2 Reglarea spătarului/Reglarea unghiului de înclinare a spătarului

- Unghiul de înclinare a scaunului se poate regla (fig. A.4) cu ajutorul manetei (6) de sub șezut. Trageți de manetă, apoi mișcați șezutul. Eliberați maneta în poziția dorită. Mișcați ușor șezutul până când auziți un „clic” distinct – șezutul a fost fixat în poziția dorită.

ATENȚIE! Pentru grupa între 40 și 105 cm cu scaunul montat cu spatele către direcția de mers, trebuie să utilizați poziția „1”, adică cea mai înclinată poziție a scaunului (fig. B.2a).

Pentru grupa între 76 și 105 cm cu scaunul montat cu fața către direcția de mers, se pot utiliza toate pozițiile de înclinare a spătarului, de la „1” la „4” (fig. B.2b).

5.3 Asigurarea copilului cu ajutorul centurilor de siguranță în 5 puncte

- Slăbiți până la capăt centurile de siguranță apăsând butonul (4) și trăgând de centurile de siguranță. Rețineți! Nu trebuie să trageți de pernuțele de umăr.
- Desfaceți catarama (3). Agățați centurile de siguranță în 5 puncte de mânerele pentru centuri (11) de pe marginile scaunului (fig. B.3). Așezați copilul pe scaun.
- Reglați tetiera la înălțimea copilului (vezi punctul 5.0).
- Conectați cele două părți ale cataramei pentru a le îmbina și introduceți-le în catarama de închidere (3) până când auziți un „clic”.

5.4 Strângerea centurilor de siguranță în 5 puncte

- Trageți de centurile de umăr, pentru a elimina orice porțiune slăbită a centurii de talie, astfel centura va fi întinsă.
- Strângeți centurile de siguranță în 5 puncte trăgând de cureaua de reglare (5) până când centurile vor fi întinse pe corpul copilului și vor adera strâns la acesta. Trebuie avut grijă ca centurile de umăr să fie bine reglate la umerii copilului. Tensiunea adecvată este asigurată atunci când în spațiul dintre centura de umăr și pieptul copilului se poate introduce maxim un deget (aprox. 1 cm) între centuri și corpul copilului.

ATENȚIE! Porțiunea centurilor de siguranță în 5 puncte din zona taliei trebuie așezată cât de jos se poate deasupra șoldurilor copilului. Aveți grijă ca centurile să nu fie răsucite.

5.5 Panoul reductor

Panoul reductor pentru copii nu doar că îmbunătățește confortul și oferă sprijin suplimentar copiilor foarte mici, dar mai ales îl protejează pe copil. Panoul reductor trebuie folosit până la atingerea înălțimii de 60 cm (fig. B.5).

După ce copilul atinge înălțimea de 60 cm, panoul reductor trebuie îndepărtat (fig. B.6).

Rețineți: Panoul reductor este o parte integrantă și este interzisă modificarea lui în orice mod. Panoul reductor pentru copil trebuie păstrat într-un loc sigur pentru a fi utilizat în viitor. **ATENȚIE!** Trebuie utilizat doar panoul reductor original Kinderkraft I-GUARD. Acest panou este destinat exclusiv utilizării împreună cu scaunul I-GUARD.

5.6 Demontarea scaunului (sistem de prindere ISOFIX + picior de sprijin)

- Pentru a debloca piciorul de sprijin (9), apăsați butonul de reglare a înălțimii piciorului de sprijin (17). Apucați talpa (10) și glisați-o înapoi în piciorul de sprijin.
- Apăsați butonul de deblocare (15) care se află pe ambele elemente de fixare ISOFIX. Elementele de fixare sunt eliberate, iar culoarea indicatoarelor ISOFIX (15) se schimbă din verde în roșu. Retrageți elementele de fixare ISOFIX cu ajutorul manetei de glisare (12), introduceți-le înapoi în baza scaunului împingând elementele de fixare în direcția scaunului astfel încât să se retragă în baza scaunului, efectuați aceasta operațiune pe ambele părți ale scaunului.

6.0 Așezarea/scoaterea husei

- Demontarea pernuțelor de protecție ale centurilor interioare: desprindeți ariciile de pe partea interioară a pernuțelor, îndepărtați pernuțele care sunt prinse de cârlige metalice (fig. C.1).
- Demontarea husei spătarului și șezutului: desfaceți cele patru capse cu care husa este atașată la partea inferioară a spătarului scaunului (fig. C.2, C.3). Dați jos husa de pe margini trăgând de material (fig. C.4).
- Trageți ușor de material pe ambele părți ale șezutului de la exteriorul scaunului, treceți husa peste partea din față a șezutului. Nu uitați să îndepărtați husa din jurul butonului pentru reglarea centurilor. Materialul astfel desprins se poate scoate de pe scaun trecându-l peste tetieră.
- Scoaterea husei de pe tetieră: Apucați partea de sus a husei din spatele butonului pentru reglarea înălțimii tetierei și desprindeți ușor materialul din partea de sus a tetierei (fig. C.5). Atunci când materialul din partea de sus a fost desprins, puteți desprinde husa de pe părțile laterale ale tetierei. Pentru punerea la loc a husei, urmați pașii de mai sus în ordine inversă.

6.1 Curățarea

Utilizați numai husa originală, aceasta fiind un element esențial pentru siguranța scaunului. **ATENȚIE!** Nu utilizați scaunul fără husă. Nu uitați să verificați și să curățați în mod regulat scaunul.

- Husa se poate îndepărta și spăla cu un detergent delicat pe programul pentru haine delicate (30°C). Trebuie să respectați instrucțiunile de spălare menționate pe eticheta husei. În cazul spălării la o temperatură mai mare de 30°C, husa se poate decolora. Nu uscați prin

centrifugare sau la un uscător centrifugal (acest lucru poate duce la separarea straturilor materialului). Husa nu trebuie expusă pentru perioade îndelungate la acțiunea razelor soarelui.

- Elementele din plastic se pot curăța cu un agent de curățare delicat și apă caldă. Nu utilizați niciodată agenți de curățare puternici sau înălbitori!
- Elemente precum cureaua de reglare a centurilor de siguranță în 5 puncte sau catarama curelei dintre coapse sunt elemente a căror stare trebuie verificată în mod regulat, deoarece sunt predispușe la acumularea de corpuri străine. Aceste elemente pot fi curățate cu o cârpă moale sau un burete, folosind apă caldă.

7.0 Garanția

1. Toate produsele Kinderkraft beneficiază de 24 de luni de garanție. Perioada de garanție începe în ziua în care produsul este înmânat Clientului
2. Garanția este valabilă doar pe teritoriul statelor membre ale Uniunii Europene, exceptând teritoriile de peste mări (conform situație actuale și mai ales: Azore, Madeira, Insulele Canare, departamentele franceze de peste mări, Insulele Aaland, Athos, Ceuta, Melilla, Helgoland, Büsingen am Hochrhein, Campione d'Italia și Livigno), precum și pe teritoriul Regatului Unit al Marii Britanii și Irlandei de Nord cu excepția teritoriilor britanice de peste mări (printre care Bermude, Insulele Cayman, Insulele Falkland).
3. În statele care nu sunt menționate mai sus, garanția producătorului nu se aplică. Condiții suplimentare de garanție pot fi definite de Vânzător.
4. În unele țări este posibilă extinderea garanției până la 120 de luni (10 ani) într-un cadru limitat. Termenii și condițiile complete, precum și formularul de înregistrare pentru garanția estinsă sunt disponibile pe pagina WWW.KINDERKRAFT.COM
5. Garanția este valabilă exclusiv în teritoriile indicate la pct. 2.
6. Reclamațiile trebuie trimise prin completarea formularului disponibil pe pagina WWW.RMA.KINDERKRAFT.COM
7. Garanția nu acoperă:
 - A. Defecțiuni vizuale, precum: zgârieturi, deformări sau crăpături ale plasticului, cu excepția cazului în care deteriorarea este cauzată de defecte ale materialului sau de producție;
 - B. Defecțiuni cauzate de utilizarea necorespunzătoare sau întreținerea defectuoasă - inclusiv, dar fără a se limita la: deteriorări mecanice ale produselor cauzate de utilizarea necorespunzătoare sau întreținerea defectuoasă;
 - Instrucțiunile de utilizare și asamblare din manualul de utilizare trebuie consultate;
 - C. Defecțiuni cauzate de montarea, instalarea sau demontarea defectuoasă ale produselor și/sau accesoriilor;
 - Instrucțiunile de utilizare și asamblare din manualul de utilizare trebuie consultate;
 - D. Defecțiuni cauzate de coroziune, mușgai sau rugină cauzate de întreținerea, îngrijirea și depozitarea defectuoasă;
 - E. Defecțiuni cauzate de uzura normală sau rezultate din trecerea normală a timpului;

- Aceasta include: ruperea sau perforarea camerelor roților; deteriorarea cauciucurilor; deteriorarea suprafeței de rulare a cauciucurilor; decolorarea țesăturilor din cauze mecanice ale utilizării (de exemplu la îmbinările sau mascările părților mobile);
 - F. Defecțiunile sau uzura cauzate de acțiunea soarelui, transpirație, detergenți, condiții de depozitare sau spălarea frecventă etc;
 - G. Defecțiuni cauzate printr-un accident, utilizare excesivă, utilizare necorespunzătoare, incendiu, contactul cu lichide, cutremur sau alte cauze externe;
 - H. Produse care au fost modificate pentru a le schimba utilitatea, fără acordul scris al firmei 4Kraft;
 - I. Produse de pe care a fost îndepărtat sau deformat numărul de serie sau numărul lotului;
 - J. Defecțiuni cauzate de utilizarea componentelor sau produselor părților terțe - printre care, dar nu limitat la: suporturi de pahar, umbrele, elemente reflectorizante, sonerii;
 - K. Defecțiuni cauzate de transport sau personalul implicat în transportul aerian.
8. Perioada de garanție pentru accesoriile livrate cu un produs este de 6 luni, excluzând defecțiunile menționate mai sus.
9. Aceste condiții de garanție sunt complementare drepturilor legale pe care Clientul pe are în raport cu 4KRAFT sp. z o.o.. Garanția nu exclude, nu limitează și nu suspendă drepturile Clientului rezultate din reglementările privind garanția pentru defectele bunurilor vândute.
10. Conținutul integral al Condițiilor de Garanție este disponibil pe pagina WWW.KINDERKRAFT.COM

Toate drepturile asupra acestui material aparțin în totalitate 4Kraft Sp. z o.o. Orice utilizare neautorizată contrară scopului urmărit, dar mai ales: utilizarea, copierea, duplicarea, punerea la dispoziție – în totalitate sau parțial fără acordul 4Kraft Sp. z o.o. poate avea consecințe legale.

Перед первым использованием детского автокресла внимательно прочтите инструкцию по эксплуатации. Вы несете ответственность за безопасность своего ребенка, и несоблюдение этого руководства может повлиять на него.

1.0 Компоненты автокресла

- | | |
|--|---|
| 1. Подголовник | 10. Подставка с индикатором |
| 2. Вкладыш для детей | 11. Держатели внутренних ремней |
| 3. Пряжка 5-точечных ремней безопасности | 12. Рычаг передвижения ISOFIX |
| 4. Кнопка регулировки 5-точечных ремней безопасности | 13. Рычаг регулировки высоты |
| 5. Регулировочный ремень | 14. Антиротационная рама |
| 6. Рычаг откидывания сиденья | 15. Кнопка разблокировки с индикатором состояния ISOFIX |
| 7. Рычаг поворота сиденья с индикатором | 16. Зацепки ISOFIX |
| 8. Индикатор раскладывания ноги | 17. Кнопка регулировки высоты подставки |
| 9. Опорная ножка | 18. Направляющие ISOFIX |
| | 19. Защита крепления ISOFIX |

2.0 Области применения

Данное автокресло было разработано, испытано и утверждено в соответствии с требованиями Правил ЕЭК/ ООН № 129, касающихся омологации детских удерживающих систем (UN/ECE R129/03). Автокресло I-GUARD предназначено для перевозки детей ростом от 40 до 105 см (примерно до 4 лет).

Сиденье должно быть закреплено в автомобиле с помощью креплений ISOFIX и стабилизирующей ножки. Данное автокресло может быть установлено только на сиденья автомобиля, одобренные для использования детских удерживающих систем в соответствии с руководством по эксплуатации автомобиля. Ребенок в автокресле предохраняется встроенными 5-точечными ремнями безопасности. **ВНИМАНИЕ!** Перед каждой поездкой убедитесь, что пятиточечные ремни безопасности правильно отрегулированы и плотно прилегают к телу ребенка. Запрещается перекручивать ремни безопасности!

Не устанавливайте автокресло лицом по направлению движения до достижения ребенком возраста 15 месяцев и роста 76 см.

(рис.А.14)

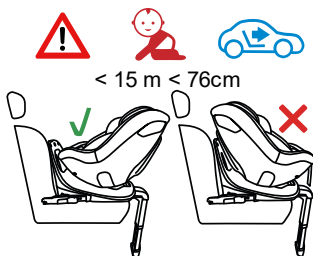

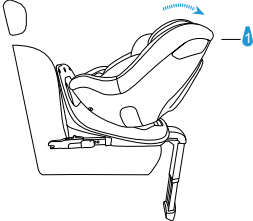
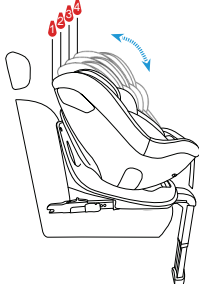
Крепление детского автокресла	Ориентация детского автокресла	Положение автокресла	Размеры ребенка
ISOFIX + опорная ножка	спиной к направлению движения	 <p>The diagram shows a car seat facing forward. A blue arrow points to the right, indicating the direction of travel. A blue arrow also points to the right, indicating the seat's orientation. A blue arrow points to the right, indicating the seat's orientation.</p>	40 см - 105 см 0 мес. - ок. 4 лет
ISOFIX + опорная ножка	лицом к движению	 <p>The diagram shows a car seat facing backward. A blue arrow points to the left, indicating the direction of travel. A blue arrow also points to the left, indicating the seat's orientation. A blue arrow points to the left, indicating the seat's orientation.</p>	76 см - 105 см > 15 мес. - ок. 4 лет

3.0 Инструкции по безопасности

Пожалуйста, уделите несколько минут прочтению данной инструкции, чтобы обеспечить безопасность вашего ребенка. Многие травмы, которых можно избежать, вызваны неосторожным и неправильным использованием детского автокресла.

ВНИМАНИЕ! Хорошо, если это руководство всегда будет под рукой. Мы рекомендуем хранить его в специально отведенном месте на внутренней стороне автокресла под чехлом спинки.

- Автокресло подходит для установки только на автомобильные кресла, установленные лицом вперед движения. Автокресло нельзя устанавливать на автомобильные сиденья, обращенные назад или вбок по направлению движения. Автокресло всегда должно быть закреплено с помощью крепления ISOFIX с опорной ножкой.

- **ЗАПРЕЩАЕТСЯ** помещать детское автокресло на сиденьях с активной передней подушкой безопасности, так как это может быть опасно. Это не относится к боковым подушкам безопасности.

- Если детское автокресло установлено на переднем сиденье, необходимо отключить переднюю подушку безопасности. Рекомендуется устанавливать автокресло только на задние сиденья автомобиля. В руководстве по эксплуатации транспортного средства вы найдете советы по пригодности использования сиденья автомобиля с детским креслом.

- Перед каждой поездкой убедитесь, что 5-точечные ремни безопасности правильно отрегулированы и плотно прилегают к телу ребенка. Запрещается перекручивать ремни безопасности!

- **ПОМНИТЕ, ЧТО ЧЕМ БЛИЖЕ РЕМЕНЬ НАХОДИТСЯ К Телу РЕБЕНКА, ТЕМ ВЫШЕ УРОВЕНЬ БЕЗОПАСНОСТИ. ПО ЭТОЙ ПРИЧИНЕ НЕ НОСИТЕ ТОЛСТУЮ ОДЕЖДУ ПОД РЕМНЯМИ.**

- Набедренные ремни безопасности должны проходить как можно ниже по паху вашего ребенка, чтобы обеспечить оптимальную работу в случае аварии.

- Только оптимально отрегулированный подголовник может обеспечить вашему ребенку максимальную защиту и комфорт, одновременно гарантируя правильную посадку плечевых ремней.

- Детское автокресло следует заменить, если оно подверглось внезапному напряжению во время ДТП.

- Автокресло не может быть каким-либо образом модифицировано без разрешения соответствующего разрешительного органа, предоставляющего омологацию. Несоблюдение правил установки кресла в соответствии с инструкциями, предоставленными производителем, может привести к риску для жизни и здоровья.

- Защищайте детское автокресло от прямых солнечных лучей, в противном случае нагретые детали могут обжечь ребенка. Защищайте ребенка и автокресло от солнечных лучей.

- Никогда не оставляйте ребенка в автокресле без присмотра.

- Убедитесь, что багаж и другие предметы надежно закреплены, особенно на полке под задним стеклом, так как они могут стать причиной травм в случае столкновения.

- Запрещается использовать автокресло без чехла.

- Вкладыш для новорожденных служит для защиты ребенка и должен использоваться до достижения ребенком роста 60 см.
- Не используйте другой сменный чехол, кроме рекомендованного производителем, поскольку она является неотъемлемой частью системы безопасности детского автокресла.
- Рекомендуется хранить инструкцию по эксплуатации в течение всего срока эксплуатации детского автокресла.
- Не используйте другие точки крепления, кроме описанных в инструкции и обозначенных на детском автокресле.
- Все жесткие элементы и пластиковые детали детского автокресла должны быть размещены и установлены таким образом, чтобы они не могли быть зажаты раздвижным сиденьем или дверным проемом транспортного средства в обычных условиях эксплуатации.
- Регулярно проверяйте техническое состояние автокресла, обращая особое внимание на места крепления, швы и регулировочные элементы. Убедитесь, что все механические компоненты полностью исправны. Никогда не смазывайте жиром или маслом детали детского сиденья.
- Прекратите пользоваться детским автокреслом, если части сиденья повреждены или ослаблены.
- В случае чрезвычайной ситуации важно, чтобы ремни безопасности можно было быстро расстегнуть. Это означает, что кнопка разблокировки 5-точечных ремней безопасности закреплена не полностью, убедитесь, что ребенок не играл с застежкой 5-точечных ремней безопасности.
- Дайте вашему ребенку хороший пример и всегда пристегивайтесь ремнем безопасности. Взрослый, не пристегнутый ремнем безопасности, также может представлять опасность для ребенка.
- Перед поездкой на автомобиле убедитесь, что детское автокресло правильно закреплено.
- Детское автокресло должно быть закреплено, даже когда оно не используется. Незакрепленное детское автокресло может причинить травмы пассажирам в случае экстренного торможения.
- Всегда следите за тем, чтобы детское кресло не застряло на какой-либо поверхности при закрывании двери автомобиля или регулировке заднего сиденья.
- В случае некоторых автомобильных сидений, изготовленных из деликатных материалов, использование автокресла может оставить следы и/или привести к изменению цвета. Чтобы предотвратить это, можно подложить под автомобильное сиденье одеяло, полотенце или аналогичное изделие.

4.0 Установка в транспортное средство

В случае резкого торможения или аварии лица, не пристегнутые ремнями безопасности, могут причинить травмы другим пассажирам.

Всегда убедитесь, что:

- Спинки сидений транспортных средств должны быть заблокированы (т.е. откидная спинка заднего сиденья должна быть заблокирована).
- Все тяжелые предметы с острыми краями закреплены (например, на задней полке).
- Все пассажиры пристегнуты ремнями безопасности.
- Детское автокресло всегда надежно закреплено, даже если ребенок не перевозится в нем.

4.1 Установка автокресла лицом назад для детей от 40 до 105 см (от 0 до примерно 4 лет) в системе крепления ISOFIX с опорной ножкой.

ВАЖНО! В руководстве по эксплуатации транспортного средства указано местоположение креплений ISOFIX, а также другая необходимая информация для установки детского автокресла в автомобиле. Пользователь должен **ОБЯЗАТЕЛЬНО** прочитать руководство по эксплуатации транспортного средства.

- Перед установкой кресла в автомобиле рекомендуется разложить опорную ножку (9) (рис. А.2).
- Защиту (19), расположенную на креплениях ISOFIX (16) необходимо снять с автокресла (если она еще не снята), для этого нажмите на кнопку разблокировки ISOFIX (15), система освободит крышку, которую необходимо снять (рис. А.3а, А.3б).
- Установите автокресло без чехла (19) с разложенной опорной ножкой на сиденье автомобиля.
- Закрепите направляющие ISOFIX на соединениях сиденья (А.4).
- Сдвиньте крепления ISOFIX (16) на максимальную длину, разблокировав и удерживая сдвижной рычаг (12) (рис. А.5а), а затем выдвините крепления (рис. А.5б). Это необходимо сделать с обеих сторон автокресла.
- Выдвинутые крепления ISOFIX (16) соедините с креплениями с установленными направляющими ISOFIX (18), в автокресле, до характерного щелчка (рис. А.6). После правильной установки креплений ISOFIX индикатор на кнопке (15) изменит цвет с красного на зеленый, проверьте правильность установки, индикаторы должны быть зелеными (рис. А.7а, А.7б).
- **ВНИМАНИЕ!** Блокирующие замки надежно зафиксированы только в том случае, если оба маркера кнопок полностью зеленые.
- Двигайте основание влево-вправо по направлению к спинке сиденья автомобиля до полного совмещения со спинкой антиротационной рамы (14) (рис. А.8).
- Если автокресло правильно установлено с помощью ISOFIX, установите его лицом назад. Нажмите на рычаг поворота сиденья (7) (рис. А.9), чтобы повернуть автокресло назад по направлению движения (рис. А.10а); правильно зафиксированное положение будет обозначено зеленым цветовым индикатором на рычаге поворота сиденья (7).
- Убедитесь, что основание зафиксировано, когда вы пытаетесь вытащить его из точек крепления ISOFIX.

- Когда автокресло правильно установлено с помощью креплений ISOFIX, а антиротационная рама основания полностью прилегает к спинке сиденья, приступайте к регулировке опорной ножки (9). **ВНИМАНИЕ!** Перед регулировкой опорной стойки убедитесь, что индикатор выдвижения опорной стойки показывает зеленый цвет (8).

- Только после выполнения вышеуказанных действий отрегулируйте высоту опорной ножки.

- Удерживая кнопку регулировки высоты ножки (17), вы освободите фиксатор высоты ножки, а ножка автоматически выдвинется. Отрегулируйте высоту ножки так, чтобы стопа упиралась в пол автомобиля, теперь можно отпустить кнопку. Индикатор стопы (10) поменяет цвет на зеленый, когда к стопе будет приложено соответствующее усилие сиденья. Если после фиксации высоты ножки индикатор стопы (10) показывает зеленый цвет, установка выполнена правильно (рис. А.13), в противном случае повторите регулировку высоты опорной ножки.

ВНИМАНИЕ! Никогда не устанавливайте ножку опоры на бардачок в полу автомобиля, существует опасность того, что бардачок оторвется во время аварии, в случае сомнений обратитесь к руководству по эксплуатации автомобиля.

ВНИМАНИЕ! Опорная ножка не должна висеть в воздухе, под нее нельзя подкладывать никакие предметы.

ВАЖНО! Убедитесь, что опорная ножка поддерживает и не поднимает нижнюю часть сиденья I-GUARD над поверхностью сиденья автомобиля.

- Возьмитесь за детское автокресло и убедитесь, что оно надежно закреплено без зазоров. Все индикаторы креплений ISOFIX и опорной ножки должны быть зелеными. Если нет, повторите предыдущие шаги установки.

ПРИМЕЧАНИЕ: Убедитесь, что положение детского автокресла хорошо установлено и стабильно. Проверьте индикаторы на креплениях ISOFIX и опорной стойки.

4.2 Установка детского удерживающего устройства лицом вперед, для детей от 76 до 105 см, в системе крепления ISOFIX с опорной ножкой.

ВАЖНО! В руководстве по эксплуатации транспортного средства указано местоположение креплений ISOFIX, а также другая необходимая информация для установки детского автокресла в автомобиле. Пользователь должен **ОБЯЗАТЕЛЬНО** прочитать руководство по эксплуатации транспортного средства.

- Перед установкой автокресла в автомобиле рекомендуется разложить опорную ножку (9) (рис. А.2).

- Защиту(19) крепления ISOFIX (16) необходимо снять с сиденья (если она еще не снята), для этого нажмите на кнопку разблокировки ISOFIX (15), система освободит защиту, которую необходимо снять (рис. А.3а, А.б).

- Установите автокресло без чехла (19) с разложенной опорной ножкой на сиденье автомобиля.

- Закрепите направляющие ISOFIX на соединениях сиденья (А.4).

• Сдвиньте крепления ISOFIX (16) на максимальную длину, разблокировав и удерживая сдвижной рычаг (12) (рис. А.5а), а затем выдвините крепления (рис. А.5б). Это необходимо сделать с обеих сторон автокресла.

• Выдвинутые крепления ISOFIX (16) соедините с креплениями с установленными направляющими ISOFIX (18), в автокресле, до характерного щелчка (рис. А.6). После правильной установки креплений ISOFIX индикатор на кнопке (15) изменит цвет с красного на зеленый, проверьте правильность установки, индикаторы должны быть зелеными (рис. А.7а, А.7б).

• **ВНИМАНИЕ!** Блокирующие замки надежно зафиксированы только в том случае, если оба индикатора кнопок полностью зеленые.

• Когда кресло правильно установлено с помощью ISOFIX, расположите кресло лицом вперед по направлению движения. Нажмите на рычаг поворота сиденья (7); (рис. А.9), чтобы повернуть сиденье в направлении движения (рис. А.10б), правильно зафиксированное положение будет обозначено индикатором зеленого цвета на рычаге поворота сиденья (7).

• Убедитесь, что основание зафиксировано, когда вы пытаетесь вытащить его из точек крепления ISOFIX.

• Двигайте основание влево-вправо по направлению к спинке сиденья автомобиля до полного совмещения со спинкой рамы, защищающей против поворота (14) (рис. А.11).

• Когда автокресло правильно установлено с помощью креплений ISOFIX, а антиротационная рама основания полностью прилегает к спинке сиденья (рис. А.12), приступайте к регулировке опорной ножки (9). **ВНИМАНИЕ!** Перед регулировкой опорной ножки убедитесь, что индикатор выдвижения опорной ножки (8) показывает зеленый цвет.

• Только после выполнения вышеуказанных действий отрегулируйте высоту опорной ножки.

• Удерживая кнопку регулировки высоты ножки (17), вы освободите фиксатор высоты ножки, а ножка автоматически выдвинется. Отрегулируйте высоту ножки так, чтобы стопа упиралась в пол автомобиля, теперь можно отпустить кнопку. Индикатор стопы (10) меняет цвет на зеленый, когда к стопе будет приложено соответствующее усилие сиденья. Если после фиксации высоты ножки индикатор стопы (10) показывает зеленый цвет, установка выполнена правильно (рис. А.13), в противном случае повторите регулировку высоты опорной ножки.

ВНИМАНИЕ! Никогда не устанавливайте ножку опоры на бардачок в полу автомобиля, существует опасность того, что бардачок оторвется во время аварии, в случае сомнений обратитесь к руководству по эксплуатации автомобиля.

ВНИМАНИЕ! Опорная ножка не должна висеть в воздухе, под нее нельзя подкладывать никакие предметы.

ВАЖНО! Убедитесь, что опорная ножка поддерживает и не поднимает нижнюю часть сиденья I-GUARD над поверхностью сиденья автомобиля.

- Возьмитесь за детское автокресло и убедитесь, что оно надежно закреплено без зазоров. Все индикаторы креплений ISOFIX и опорной ножки должны быть зелеными. Если нет, повторите предыдущие шаги установки.

ПРИМЕЧАНИЕ: Убедитесь, что положение детского автокресла хорошо установлено и стабильно. Проверьте индикаторы на креплениях ISOFIX и опорной стойки.

5.0 Высота подголовников и плечевых ремней

Чтобы отрегулировать высоту подголовника, выполните следующие действия:

- Одновременно удерживая кнопку регулировки 5-точечных ремней безопасности (4), ослабьте ремни безопасности, это позволит вам более свободно регулировать высоту подголовника.
- Удерживайте рычаг регулировки подголовника (13), который расположен в задней части подголовника. Если вы хотите поднять подголовник, аккуратно потяните ручку вверх. Отрегулируйте подголовник на нужную высоту. Когда высота будет отрегулирована, отпустите регулировочную ручку, подголовник будет зафиксирован в выбранном положении.
- Опустите высоту подголовника, нажав на рычаг регулировки высоты (13). Когда высота будет отрегулирована, отпустите регулировочную ручку, подголовник будет зафиксирован в выбранном положении.

Отрегулируйте правильную высоту лямок таким образом, чтобы лямка ровно вошла в отверстие в спинке автокресла и располагалась горизонтально прямо над плечами ребенка. Убедитесь, что плечевые ремни хорошо подогнаны к плечам ребенка в соответствии с рис. В.1.

ВНИМАНИЕ! При необходимости повторите регулировку высоты подголовника, пока не достигнете оптимальной высоты для плечевых ремней. Убедитесь, что ремни безопасности не перекручены.

5.1 Механизм вращения

• Механизм вращения - это функция, которая помогает удобно расположить ребенка в кресле или вынуть его. Правильное расположение сиденья по направлению движения (рис. А.14):

- c) от 40 до 105 см лицом назад,
- d) от 76 см до 105 см лицом вперед

• Поверните сиденье с помощью рычага поворота сиденья (7), чтобы легко посадить и вынуть ребенка из автокресла. Поверните автокресло, посадите ребенка, закрепите его 5-точечными ремнями безопасности, выполните поворот сиденья, как рекомендовано выше, для каждой группы роста в см. Убедитесь, что функция вращения правильно заблокирована. Для этого проверьте цвет индикатора возле рычага поворота сиденья (7) - зеленый цвет подтверждает, что функция поворота сиденья заблокирована (рис. А.9).

5.2 Регулировка спинки / Регулировка наклона спинки

- Угол наклона автокресла можно отрегулировать (рис. А.4) с помощью рычага (6) под сиденьем. Потяните за рычаг, а затем переместите сиденье. Отпустите рычаг в нужном положении. Слегка подвиньте сиденье, пока не услышите четкий щелчок - сиденье зафиксировано в нужном положении. **ВНИМАНИЕ! В диапазоне от 40 до 105 см при установке автокресла лицом назад необходимо использовать положение «1» - т.е. наиболее наклонное положение сиденья (рис. В.2а).**

В диапазоне от 76 до 105 см при использовании сиденья лицом вперед вы можете использовать весь диапазон регулировки наклона спинки в положениях «1» - «4» (рис. В.2b).

5.3 Фиксация ребенка 5-точечными ремнями безопасности автомобиля

- Ослабьте ремни безопасности до конца, нажав кнопку (4) и потянув за ремни безопасности. Помните! Не тяните за плечевые подушки.
- Расстегните застежку (3). Зацепите 5-точечные ремни безопасности в держатели ремней (11), которые расположены по бокам автокресла (рис. В.3). Поместите ребенка в автокресло.
- Отрегулируйте подголовник в соответствии с ростом ребенка (см. пункт 5.0).
- Сложите два замка пряжки вместе, чтобы зафиксировать их и вставьте в пряжку (3), пока не услышите щелчок.

5.4 Затягивание 5-точечных ремней безопасности

- Потяните за плечевые ремни, чтобы избежать провисания в тазобедренной части, чтобы ремни лежали плоско.
- Натяните 5-точечные ремни безопасности регулировочным ремнем так, чтобы они были расположены плоско и плотно прилегали к телу ребенка. Убедитесь, что плечевые ремни хорошо подогнаны к плечам ребенка. Надлежащее натяжение обеспечивается, если в пространстве между плечевым ремнем и грудной клеткой ребенка можно вставить максимум один палец (ок. 1 см) (рис. В.4).

ВНИМАНИЕ! 5-точечные ремни безопасности бедренного фрагмента должны быть расположены как можно ниже на бедрах ребенка. Убедитесь, что ремни безопасности не перекручены.

5.5 Вставка

Вставка для ребенка не только повышает комфорт и обеспечивает дополнительную поддержку для совсем маленьких детей, но и служит для защиты ребенка. Вставку необходимо использовать, пока рост ребенка не достигнет 60 см (рис. В.5).

Когда рост ребенка достигнет 60 см, вставку необходимо снять (рис. В.6).

Помните: Вставка представляет собой законченный элемент, и вы не должны вносить в нее какие-либо изменения. Храните вставку для ребенка и защитные подушки в безопасном месте для дальнейшего использования. **ВНИМАНИЕ!** Следует использовать исключительно оригинальную вставку Kinderkraft I-GUARD. Этот вкладыш предназначен для использования только с автокреслом I-GUARD.

5.6 Демонтаж детского автокресла (система креплений ISOFIX + опорная нога)

- Чтобы освободить опору опорной ножки (9), нажмите кнопку регулировки высоты опорной ножки (17). Возьмитесь за стопу (10) и вставьте ее обратно в опорную ножку.
- Нажмите кнопку освобождения (15) на обоих креплениях ISOFIX. Крепления разблокируются, а цвет индикаторов ISOFIX (15) изменится с зеленого на красный. Спрячьте крепления ISOFIX с помощью рычага передвижения (12), вставьте их обратно в основание сиденья, надавив на крепления в направлении сиденья, чтобы они вошли в основание сиденья, сделайте это с обеих сторон сиденья.

6.0 Снятие/установка крышки

- Снятие защиты ремней безопасности: расстегните липучку на внутренней стороне защиты, снимите защиты, которая крепится на металлических крючках (рис. С.1).
- Снятие чехла спинки и сиденья: отсоедините четыре кнопки, которые соединяют чехол с задней частью спинки сиденья (рис. С.2, С.3). Снимите чехол с боковых крышек, сдвинув материал (рис. С.4).
- Аккуратно потяните ткань с обеих сторон сиденья по направлению к внешней стороне сиденья и сдвиньте чехол с передней части сиденья. Обязательно сдвиньте ткань вокруг кнопки регулировки ремня. Теперь чехол можно снять с сиденья, потянув его за подголовник.
- Снимите чехол с подголовника. Возьмитесь за верхнюю часть чехла за кнопкой регулировки высоты подголовника и осторожно сдвиньте материал с верхней части подголовника (рис. С.5). После удаления ткани с верхней части приступайте к снятию чехла с боковых сторон подголовника. Чтобы снять чехол, поступайте в обратном порядке.

6.1 Очистка

Используйте только оригинальный чехол, так как он является важным элементом безопасности детского автокресла.

ВНИМАНИЕ! Не используйте детское автокресло без чехла. Помните о регулярной проверке и очистке автокресла.

- Чехол можно снять и постирать с мягким моющим средством на деликатной программе (30 °C). Следуйте инструкциям по стирке, приведенным на этикетке чехла. Цвета могут поблекнуть, если стирать при температуре выше 30°C. Чехол не должен отжиматься в центрифуге или барабанной сушильной машине (что может привести к разделению слоев материала). Чехол не должен подвергаться длительному воздействию солнечных лучей.
- Пластиковые детали можно чистить мягким моющим средством и теплой водой. Никогда не используйте сильные чистящие средства или отбеливатели!
- Такие компоненты, как ремень регулировки 5-точечных ремней безопасности и пряжка пахового ремня, необходимо регулярно проверять, так как они склонны к накоплению инородных тел, их можно очистить мягкой тканью или губкой с использованием теплой воды.

7.0 Гарантия

1. Гарантия действует только на территории государств-членов Европейского Союза, за исключением заморских территорий (в соответствии с текущим состоянием фактов, включая, в частности: Азорские острова, Мадейра, Канарские острова, заморские департаменты Франции, Аландские острова, Афон, Сеута, Мелилья. , Гельголанд, Бюзинген-ам-Хохрейн, Кампионе-д'Италия и Ливиньо) и на территории Соединенного Королевства Великобритании и Северной Ирландии, за исключением заморских территорий Великобритании (в т.ч. Бермуды, Каймановы острова, Фолклендские острова).
2. Странах, не упомянутых выше, гарантия производителя не распространяется. Условия дополнительной гарантии могут быть уточнены Продавцом.

Все права на этот документ полностью принадлежат 4Kraft Sp. Z O.O. Любое несанкционированное использование, противоречащее назначению, в частности: использование, копирование, воспроизведение, совместное использование - полностью или частично без согласия 4Kraft Sp. Z O.O. может привести к юридическим последствиям.

Pozorne si prečítajte návod na obsluhu pred prvým použitím detskej autosedačky. Zaistenie bezpečnosti vášho dieťaťa je vašou povinnosťou a neprečítanie tohto návodu môže mať na ňu vplyv.

1.0 Komponenty detskej autosedačky

- | | |
|--|--|
| 1. Opierka hlavy | 10. Sadzba s ukazovateľom |
| 2. Detská vložka | 11. Držiaky na vnútorné pásy |
| 3. Spona pre 5-bodové bezpečnostné pásy | 12. Posuvná páčka ISOFIX |
| 4. Tlačidlo pre nastavenie 5-bodových bezpečnostných pásov | 13. Páčka na nastavenie opierky hlavy |
| 5. Nastavovací pás | 14. Protiotočný rám |
| 6. Páčka sklonu sedačky | 15. Uvoľňovacie tlačidlo s ukazovateľom stavu ISOFIX |
| 7. Páka otáčania sedačky s ukazovateľom | 16. Háčiky ISOFIX |
| 8. Ukazovateľ rozloženia nôh | 17. Tlačidlo pre nastavenie výšky opornej nohy |
| 9. Podperná noha | 18. Vodiace lišty ISOFIX |
| | 19. Ochranný kryt na háčiky ISOFIX. |

2.0 Použitie

Detská autosedačka bola navrhnutá, testovaná a schválená na použitie v súlade s požiadavkami predpisu č. 129 EHK OSN o schvaľovaní detských zadržiavacích systémov (UN/ECE R129/03). Detská autosedačka I-GUARD je určená na prepravu detí vo výškovom rozmedzí 40-105 cm (do cca 4 rokov veku).

Detská sedačka musí byť vo vozidle zaistená pomocou úchytov ISOFIX a stabilizačnej nohy. Túto detskú autosedačku je možné namontovať iba na sedadlá vozidla, ktoré boli schválené na používanie detských zadržiavacích systémov v súlade s návodom na obsluhu vozidla. Dieťa v detskej autosedačke je zaistené 5-bodovými bezpečnostnými pásmi. POZOR! Pred každou jazdou skontrolujte, či sú 5-bodové bezpečnostné pásy správne nastavené a tesne priliehajú k telu dieťaťa. Pásy nesmú byť v žiadnom prípade prekrútené!

Neotáčajte sedačku v smere jazdy, pokiaľ dieťa nedosiahne vek 15 mesiacov a výšku 76 cm.
(obr.A.14)

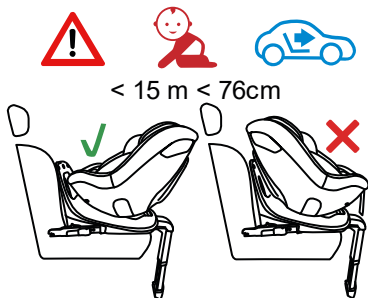

Upevnenie autosedačky	Umiestnenie autosedačky	Poloha sedačky	Rozmery dieťaťa
ISOFIX + podperná noha	smerom dozadu voči smeru jazdy		40cm–105cm 0 mes. – asi 4 roky
ISOFIX + podperná noha	dopredu v smere jazdy		76cm–105cm > 15 mes. – asi 4 roky

3.0 Bezpečnostné pokyny

Venujte, prosím, niekoľko minút prečítaniu tohto návodu na použitie, aby ste zaistili správnu bezpečnosť vášho dieťaťa. Mnohé zranenia, ktorým sa dá ľahko vyhnúť, sú spôsobené neuváženým a nesprávnym používaním sedačky.

POZOR! Návod je dobré mať vždy po ruke. Odporúčame vám ho uložiť na to určené miesto, ktoré sa nachádza zvnútra pod poťahom operadla.

- Sedačka je určená na montáž len na sedadlá v aute v smere jazdy. Sedačka sa nesmie montovať na sedadlách v aute / pohovkách v aute, ktoré sú montované dozadu alebo nabok v smere jazdy. Sedačka musí byť vždy zaistená upevnením ISOFIX spolu s podpernou nohou.

- Detská sedačka NESMIE byť umiestnená na sedadlách s aktívnym predným airbagom, pretože by to mohlo byť nebezpečné. Toto neplatí pre bočné airbagy.

- Ak je na prednom sedadle namontovaná detská sedačka, predný airbag musí byť odpojený. Sedačku sa odporúča inštalovať iba na zadné sedadlá auta. Informácie o vhodnosti autosedačky pre použitie s detskou sedačkou nájdete v príručke majiteľa vozidla.

- Pred každou jazdou skontrolujte, či sú 5-bodové bezpečnostné pásy správne nastavené a pevne priliehajú k telu dieťaťa. Pásy nesmú byť v žiadnom prípade prekrútené!

- **NEZABUDNITE, ČÍM BLIŽŠIE PRILIEHA PÁS K TELU DIEŤAŤA, TÝM JE VYŠŠIA ÚROVEŇ BEZPEČNOSTI. Z TOHTO DÔVODU DIEŤA NESMIE POD PÁ SOM NOSIŤ HRUBÉ OBLEČENIE.**

- Bederné pásy z bezpečnostných pásov musia viesť čo najnižšie cez slabiny vášho dieťaťa, aby sa zabezpečil optimálny účinok v prípade nehody.

- Len optimálne nastavená opierka hlavy môže poskytnúť vášmu dieťaťu maximálnu ochranu a pohodlie a zároveň zabezpečiť správne uchytenie ramenných popruhov.

- Sedačka sa musí vymeniť, ak bolo vystavená silnému zaťaženiu v dôsledku dopravnej nehody.

- Autosedačka nesmie byť žiadnym spôsobom upravovaná bez súhlasu príslušného schvaľovacieho orgánu. Nedodržanie montáže sedačky v súlade s pokynmi výrobcu môže byť nebezpečné pre život a zdravie.

- Chráňte detskú sedačku pred priamym slnečným žiarením, inak by zohriate časti mohli vaše dieťa popáliť. Chráňte svoje dieťa a autosedačku pred slnečným žiarením.

- Nikdy nenechávajte svoje dieťa v sedačke bez dozoru.

- Presvedčte sa, že batožina a ostatné predmety sú dostatočne zaistené, najmä na policičke pod zadným oknom, pretože v prípade nárazu môžu spôsobiť zranenie tela.

- Sedačka nie je možné používať bez poťahu.

- Novorodenecká vložka je určená na ochranu vášho dieťaťa a musí sa používať, pokiaľ dieťa nedosiahne výšku 60 cm.

- Nepoužívajte iné náhradné poťahy ako tie, ktoré odporúča výrobca, pretože sú neoddeliteľnou súčasťou bezpečnostného systému sedačky.

- Odporúča sa uschovať návod na používanie sedačky počas jej celej životnosti.

- Nepoužívajte žiadne iné upevňovacie body ako tie, ktoré sú popísané v návode a vyznačené na sedačke.

- Všetky tvrdé časti a plastové časti detskej sedačky musia byť umiestnené a namontované tak, aby sa za normálnych prevádzkových podmienok vozidla nemohli zachytiť v posuvnom sedadle alebo vo dverách vozidla.
- Pravidelne kontrolujte technický stav sedačky, zvláštnu pozornosť venujte upevňovacím bodom, stehom a nastavovacím prvkom. Je dôležité zabezpečiť, aby boli všetky mechanické prvky plne funkčné. Časti detskej autosedačky nikdy nemažte ani neolejujte.
- Sedačku nepoužívajte, pokiaľ jej sú časti poškodené alebo uvoľnené.
- V prípade vzniku nebezpečnej situácie je dôležité rýchlo odopnúť bezpečnostné pásy. To znamená, že tlačidlo uvoľnenia 5-bodového bezpečnostného pásu nie je úplne zaistené, presvedčte sa, že sa vaše dieťa nehralo s prackou 5-bodových bezpečnostných pásov.
- Buďte svojmu dieťaťu dobrým príkladom a vždy používajte bezpečnostný pás. Pre dieťa nebezpečenstvo môže predstavovať aj dospelá osoba, ktorá nie je pripútaná bezpečnostnými pásmi.
- Pred každou jazdou v aute sa presvedčíte, či je detská sedačka správne pripevnená.
- Sedačka musí byť zaistená aj vtedy, keď sa nepoužíva. Nezaistená detská sedačka môže zraniť cestujúcich aj pri núdzovom brzdení.
- Pri zatváraní dverí vozidla alebo nastavovaní zadného sedadla vždy dbajte na to, aby sa detská autosedačka nezasekla na žiadnom povrchu.
- Na niektorých sedadlách vozidiel, ktoré sú vyrobené z jemných látok, môže používanie autosedačiek zanechať stopy a/alebo spôsobiť zmenu farby. Aby ste tomu zabránili, môžete pod autosedačku umiestniť deku, uterák alebo tomu podobný výrobok.

4.0 Montáž vo vozidle

V prípade náhleho brzdenia alebo nehody, môžu osoby bez zapnutých bezpečnostných pásov zraniť ostatných cestujúcich.

Preto vždy skontrolujte, či:

- Operadlá sedadiel vo vozidle sú zablokované (t.j. zámok sklopného operadla zadného sedadla je zapnutý).
- Všetky ťažké predmety a predmety s ostrými hranami sú zaistené (napr. na zadnej polici).
- Všetci cestujúci sú pripútaní bezpečnostnými pásmi.
- Sedačka je vždy zaistená, aj keď v nej nie je prepravované dieťa.

4.1 Montáž sedačky zadom voči smeru jazdy pre deti od 40 do 105 cm (od 0 do cca 4 rokov) v upevňovacom systéme ISOFIX s podpernou nohou.

DÔLEŽITÉ! V príručke k vozidlu nájdete umiestnenie upevňovacích bodov ISOFIX a ďalšie potrebné informácie o montáži sedačky v aute. Používateľ si **MUSÍ** prečítať príručku od vozidla.

- Pred umiestnením detskej sedačky do auta odporúčame vyklopiť podpernú nohu (9) (obr. A.2).
 - Z detskej sedačky odstráňte ochranný kryt (19), ktorá sa nachádza na upevňovacích prvkoch ISOFIX (16) (ak ešte nebol odstránený), za týmto účelom posuňte uvoľňovacie tlačidlo ISOFIX (15), systém uvoľní ochranný kryt, ktorý musíte odstrániť (obr. A.3a), A.3b).
 - Sedačku bez ochranného krytu (19) s vyklopenou podpernou nohou umiestnite na sedadlo v aute.
 - Pripevnite vodiace lišty ISOFIX (18) na konektory sedadla v aute (A.4).
 - Posuňte upevňovacie prvky ISOFIX (16) na ich maximálnu dĺžku, urobte to tak, že odblokujete a podržte radiacu páčku (12) (obr. A.5a) a potom upevňovacie prvky vytiahnete (obr. A.5b). Tento postup je potrebné vykonať na oboch stranách autosedačky.
 - Vysunuté upevňovacie prvky ISOFIX (16) musia byť pripojené k držiakom s nainštalovanými vodiacimi lištami ISOFIX (18) v sedadle v aute, až pokiaľ nepočujete charakteristické cvaknutie (obr. A.6). Po správnej montáži upevňovacích prvkov ISOFIX sa ukazovateľ na tlačidlo (15) zmení z červenej na zelenú, skontrolujte správnu montáž, a to, či sú ukazovatele zelené (obr. A.7a, A.7b).
 - **POZOR!** Zaisťovacie úchyty sú správne pripevnené len vtedy, keď sú oba ukazovatele tlačidiel úplne zelené.
 - Zatlačte základňu pohybom doľava a doprava smerom k operadlu sedadla vozidla, až pokiaľ nebude úplne v jednej rovine s operadlom protiotočného rámu (14) (obr. A.8).
 - Keď je sedačka správne namontovaná pomocou systému ISOFIX, musí byť otočená chrbtom voči smeru jazdy. Stlačením páčky otáčania sedačky (7) (obr. A.9) otočíte sedačku dozadu do smeru jazdy (obr. A.10a), správna zablokovaná poloha bude je označená zelenou farbou ukazovateľa vedľa páčky pre otáčania sedačky (7).
 - Presvedčte sa, že je základňa zaistená tak, že sa ju pokúsíte vytiahnuť z upevňovacích bodov ISOFIX.
 - Keď je sedačka správne nainštalovaná pomocou upevňovacích úchytiak ISOFIX a protiotočný rám základne je úplne v jednej rovine s operadlom, pokračujte v nastavovaní podpernej nohy (9).
- POZOR!** Pred nastavením podpernej nohy sa uistite, že ukazovateľ rozloženia podpernej nohy je zobrazený zelene (8).
- Až po vykonaní vyššie uvedených úkonov nastavte výšku podpernej nohy.
 - Podržaním stlačeného tlačidla pre nastavenie výšky nohy (17) uvoľníte aretáciu výšky nohy a noha sa musí automaticky vysunúť. Nastavte výšku nohy tak, aby sa dolná časť dotýkala podlahy vozidla, teraz môžete tlačidlo uvoľniť. Ukazovateľ dolnej časti (10) sa zmení na zeleno, pokiaľ na dolnú časť pôsobí správna sila sedačky. Pokiaľ po aretácii výšky nohy je na

ukazovateli zelená, znamená to, že montáž je správna (obr. A.13), v opačnom prípade zopakujte úkony spojené s výškovým nastavením opornej nohy.

POZOR! Dolnú časť z podpernej nohy nikdy nemontujte na odkladací priestor v podlahe auta, pretože ten pri nehode sa môže vytrhnúť, v prípade pochybností si skontrolujte návod k vozidlu.

POZOR! Podperná noha nesmie nikdy visieť vo vzduchu a nesmú sa pod ňu klásť žiadne predmety.

DÔLEŽITÉ! Presvedčte sa, že podperná noha slúži ako opora a nezdvíha spodnú časť sedačky I-GUARD nad úroveň sedacej časti sedadla v aute.

- Chyťte detskú sedačku a skontrolujte, či je bezpečne pripevnená, bez vôle. Všetky ukazovatele úchytovej ISOFIX a podpernej nohy musia byť zelené. V opačnom prípade zopakujte predchádzajúce postupne montážne úkony.

POZOR: Presvedčte sa, že poloha detskej sedačky je pevne umiestnená a stabilná. Skontrolujte ukazovatele na pripevnení ISOFIX a na podpernej nohe.

4.2 Montáž sedačky v smere jazdy, pre deti od 76 do 105 cm v upevňovacom systéme ISOFIX s podpernou nohou.

DÔLEŽITÉ! V príručke k vozidlu nájdete umiestnenie upevňovacích bodov ISOFIX a ďalšie potrebné informácie o montáži sedačky v aute. Používateľ si MUSÍ povinne prečítať príručku k vozidlu.

- Pred umiestnením detskej sedačky do auta odporúčame vyklopiť podpernú nohu (9) (obr. A.2).

- Z detskej autosedačky odstráňte ochranný kryt (19) umiestnený na upevňovacích prvkoch ISOFIX (16) (ak ešte nebol odstránený), za týmto účelom posuňte uvoľňovacie tlačidlo ISOFIX (15), systém uvoľní ochranný kryt, ktorý musíte odstrániť (obr. A.3a), A.b).

- Detskú sedačku bez poťahu (19) s vyklopenou podpernou nohou umiestnite na sedadle v aute.

- Pripevnite vodiace lišty ISOFIX (18) na konektory sedadla v aute (A.4).

- Posuňte upevňovacie prvky ISOFIX (16) na ich maximálnu dĺžku, urobte to tak, že odblokujete a podržíte radiacu páčku (12) (obr. A.5a) a následne vysuniete upevňovacie prvky (obr. A.5b). Úkony je potrebné vykonať na oboch stranách detskej sedačky.

- Vysunuté upevňovacie prvky ISOFIX (16) sa musia spojiť s držiakom s namontovanými vodiacími lištami ISOFIX (18) v sedadle auta, pokiaľ nebudete počuť charakteristické cvaknutie (obr. A.6). Po správnej montáži upevňovacích prvkov ISOFIX sa ukazovateľ na tlačidle (15) zmení z červenej na zelenú, skontrolujte si správnu montáž, či sú ukazovatele zelené (obr. A.7a, A.7b).

- **POZOR!** Zaisťovacie úchytky sú správne pripevnené len vtedy, keď sú obe ukazovatele tlačidiel úplne zelené.

- Keď je detská sedačka správne namontovaná pomocou systému ISOFIX, musí byť umiestnená v smere jazdy. Stlačte páku otáčania sedadla (7); (obr. A.9), pre otočenie sedačky do smeru jazdy (obr. A.10b) je správne zaistená poloha označená zelenou farbou ukazovateľa na páčke otáčania sedadla (7).

- Presvedčte sa, že je základňa zaistená tak, že sa ju pokúsite vytiahnuť z upevňovacích bodov ISOFIX.

- Zatlačte základňu ľavo-pravým pohybom smerom k operadlu sedadla vozidla, až pokiaľ nebude v úplne rovnej rovine s operadlom protiotočného rámu (14) (obr. A.11).

- Keď je sedačka správne nainštalovaná pomocou úchytovej ISOFIX a protiotočný rám základne je úplne prilieha k operadlu sedadla (obr. A.12), pokračujte v nastavovaní podpernej nohy (9). **POZOR!** Pred nastavením podpernej nohy sa presvedčte, že ukazovateľ rozloženia podpernej nohy (8) zobrazuje zelenú.

- Až po vykonaní vyššie uvedených úkonov nastavte výšku podpernej nohy.

- Podržaním zatlačeného tlačidla pre nastavenie výšky nohy (17) uvoľníte uzamknutie výšky nohy a noha sa musí automaticky vysunúť. Nastavte výšku nohy tak, aby sa dolná časť dotýkala podlahy vozidla, až potom môžete tlačidlo uvoľniť. Ukazovateľ dolnej časti (10) zobrazuje zelenú, pokiaľ na dolnú časť bude pôsobiť správna sila sedačky. Ak po uzamknutí výšky nohy ukazovateľ zobrazuje zelenú, znamená to, že montáž je správna (obr. A.13), v opačnom prípade zopakujte úkony spojené s výškovým nastavením podpernej nohy.

POZOR! Nikdy nemontujte dolnú časť podpernej nohy na odkladací priestor v podlahe auta, pretože v prípade nehody sa môže prepadnúť, v prípade pochybností si skontrolujte príručku k vozidlu.

POZOR! Noha nesmie nikdy visieť vo vzduchu a nesmú sa pod ňu podkladať žiadne predmety.

DÔLEŽITÉ! Presvedčte sa, že podperná noha slúži ako opora a nezdvíha spodnú časť detskej autosedačky I-GUARD nad úroveň sedadiel v aute.

- Chyťte detskú sedačku a skontrolujte, či je bezpečne upevnená a bez vôle. Všetky ukazovatele úchytovej ISOFIX a podpernej nohy musia byť zelené. V opačnom prípade zopakujte predchádzajúce montážne úkony.

POZNÁMKA: Presvedčte sa, že poloha detskej autosedačky je správne upevnená a stabilná. Skontrolujte ukazovatele na uchýtoch ISOFIX a podpernej nohe.

5.0 Výška opierky hlavy a ramenných popruhov

Pokiaľ chcete nastaviť výšku opierky hlavy, je potrebné vykonať nasledovné úkony:

- Podržaním tlačidla pre nastavenie 5-bodových bezpečnostných pásov (4), uvoľníte bezpečnostné pásy, čo umožní vám voľnejšie nastavenie výšky opierky hlavy.

- Podržte páčku nastavenia opierky hlavy (13), ktorá sa nachádza na zadnej strane opierky hlavy. Pokiaľ chcete opierku hlavy zdvihnúť, mierne potiahnite rukoväť smerom nahor. Nastavte opierku hlavy do požadovanej výšky. Po nastavení výšky uvoľníte nastavovaciu rukoväť, opierka hlavy sa zaistí vo vami vybranej polohe.

- Stlačením páčky pre nastavenie výšky (13) môžete znížiť výšku opierky hlavy. Po nastavení výšky uvoľníte nastavovaciu rukoväť, opierka hlavy sa zaistí vo vami vybranej polohe.

Správnu výšku ramenných popruhov nastavujeme tak, aby bezpečnostný pás zapadol do operadla autosedačky naplocho a vodorovne, tesne nad ramenami dieťaťa. Je potrebné dodržať, aby ramenné popruhy správne priliehali k ramenám vášho dieťaťa, tak ako je znázornené na (obr. B.1).

POZOR! V prípade potreby opakujte úkony pre nastavenie výšky opierky hlavy, až pokiaľ nedosiahnete optimálnu výšku ramenných popruhov. Presvedčte sa, či popruhy nie sú prekrútené.

5.1 Otočný mechanizmus

• Otočný mechanizmus je funkcia, ktorá vám pomáha pohodlne umiestniť alebo vybrať vaše dieťa z autosedačky. Správna poloha autosedačky voči smeru jazdy (obr. A.14):

a) smerom dozadu voči smeru jazdy 40 až 105 cm,

b) od 76 do 105 cm smerom dopredu v smere jazdy

• Autosedačku otočte pomocou páky na otáčanie sedadla (7), vďaka tejto funkcii ľahko môžete dieťa do sedačky ľahko vložiť a vybrať. Otočte autosedačku, posadte dieťa do autosedačky, zaistite dieťa 5-bodovým bezpečnostným pásmom, otočte autosedačku v súlade s vyššie uvedeným odporúčaním pre jednotlivú centimetrovú skupinu. Skontrolujte, či je funkcia otáčania správne zablokovaná. Za týmto účelom skontrolujte farbu ukazovateľa na páčke otáčania sedadla (7) - zelená farba potvrdzuje, že funkcia otáčania sedadla je zablokovaná (obr. A.9).

5.2 Nastavenie chrbtovej opierky / Nastavenie náklonu chrbtovej opierky

• Uhol náklonu autosedačky je možné nastaviť (obr. A.4) pomocou páčky (6) umiestnenej pod sedadlom. Páčku potiahnite a potom posuňte sedadlo. Uvoľnite páčku v požadovanej polohe. Mierne posuňte sedadlo, pokiaľ nebudete počuť zreteľné „cvaknutie“ – sedadlo je zaistené v požadovanej polohe.

POZOR! V rozpätí 40 a 105 cm s autosedačkou namontovanou proti smeru jazdy použite polohu „1“, čo je najviac naklonená poloha autosedačky (obr. B.2a).

V rozpätí 76 až 105 cm s autosedačkou namontovanou dopredu v smere jazdy môžete využiť celý rozsah nastavenia náklonu operadla od „1“ do „4“ (obr. B.2b).

5.3 Zaistenie dieťaťa 5-bodovými bezpečnostnými pásmi

• Stlačením tlačidla (4) a potiahnutím bezpečnostných pásov ich úplne uvoľníte. Nezabudnite! Nesmiete ťahať za ramenné vypchávkky.

• Uvoľnite pracku (3). Uchýťte 5-bodové bezpečnostné pásy do úchyto (11), ktoré sa nachádzajú na bokoch detskej autosedačky (obr. B.3). Umiestnite svoje dieťa do autosedačky.

• Nastavte opierku hlavy podľa výšky dieťaťa (pozri bod 5.0).

• Zložte dve západky pracky k sebe, tak aby sa zaistili, a vložte ich do pracky (3), kým nebudete počuť „cvaknutie“.

5.4 Napnutie 5-bodových bezpečnostných pásov

• Potiahnite za ramenné popruhy, aby ste odstránili vôľu v bedrovej časti, vďaka čomu popruh zostane ležať naplocho.

• Natiahnite 5-bodové bezpečnostné pásy pomocou nastavovacieho popruhu (5), až pokiaľ pásy priliehajú naplocho a tesne k telu dieťaťa. Je potrebné dodržať, aby ramenné popruhy správne priliehal k ramenám vášho dieťaťa. Správne napnutie je zabezpečené, pokiaľ v

priestore medzi ramenným popruhom a hrudníkom dieťaťa je možné vložiť medzi popruhy a telo dieťaťa maximálne jeden prst (cca 1 cm) (obr. B.4).

POZOR! 5-bodový bezpečnostný pás bedernej časti musí byť umiestnený čo najnižšie cez bedrá dieťaťa. Dávajte pozor, aby pásy neboli prekrútené.

5.5 Vložka

Detská vložka nielenže zvyšuje pohodlie a poskytuje dodatočnú podporu pre veľmi malé deti, ale predovšetkým slúži na ochranu dieťaťa. Vložka musí sa musí používať, pokiaľ dieťa nedosiahne výšku výška 60 cm (obr. B.5).

Keď dieťa dosiahne výšku 60 cm, vložka sa musí odstrániť (obr. B.6).

Pamätajte si: Vložka je kompletnou súčasťou a nesmie sa žiadnym spôsobom upravovať. Detskú vložku uschovajte na bezpečnom mieste pre budúce použitie. **POZOR!** Používajte iba túto originálnu vložku Kinderkraft I-GUARD. Táto vložka je navrhnutá výlučne na použitie s autosedačkou I-GUARD.

5.6 Demontáž autosedačky (systém uchytenia ISOFIX + podperná noha)

Na uvoľnenie podpernej nohy (9) stlačte tlačidlo nastavenia výšky podpernej nohy (17). Uchopte dolnú časť nohy (10) a zasunúť ju späť do podpernej nohy.

- Stlačte uvoľňovacie tlačidlo (15) na oboch úchytoch ISOFIX. Uchytky sa uvoľnia a farba ukazovateľov ISOFIX (15) sa zmení zo zelenej na červenú. Zatiahnite upevňovacie prvky ISOFIX pomocou presuvnej páčky (12), zasunúť späť do základne autosedačky zatlačením na upevňovacie prvky smerom k autosedačke tak, aby sa zasunuli do základne, a tento úkon vykonajte na oboch stranách autosedačky.

6.0 Odstánenie / nasadenie poťahu

- Odstránenie ochranných krytov vnútorných pásov: otvorte suché zipsy na vnútornej strane ochranných krytov, odstráňte ochranné kryty, ktoré sú pripevnené ku kovovým háčikom (obr. C.1).

- Odstránenie poťahu operadla a sedacej časti: uvoľnite štyri upevňovadlá, ktoré pripevňujú poťah k zadnej časti operadla autosedačky (obr. C.2, C.3). Odstráňte poťah z bočných ochranných krytov pomocou vysunutia látky (obr. C.4).

- Jemným potiahnutím látky na oboch stranách sedacej časti smerom von z autosedačky vytiahnite poťah z prednej časti sedacej časti. Nezabudnite vysunúť látku okolo tlačidla pre nastavenie pásu. Teraz môžete odstrániť látku z autosedačky jej presunutím cez opierku hlavy.

- Odstránenie poťahu z opierky hlavy: Uchopte hornú časť poťahu za tlačidlom na nastavenie výšky opierky hlavy a jemne stiahnite látku z hornej časti opierky hlavy (obr. C.5). Keď materiál z vrchnej časti sklízne, pristúpte k odstráneniu poťahu na bokoch opierky hlavy. Pri nasadzovaní poťahu postupujte v opačnom poradí.

6.1 Čistenie

Používajte iba originálny poťah, pretože ten je základným prvkom bezpečnosti autosedačky. POZOR! Autosedačka sa nesmie používať bez poťahu. Nezabudnite autosedačku pravidelne kontrolovať a čistiť.

- Poťah je snímateľný a prateľný s jemným pracím prostriedkom na šetrnom programe (30 °C). Postupujte podľa pokynov na pranie, ktoré sú uvedené na štítku poťahu. Pri praní pri teplotách nad 30°C môžu farby vyblednúť. Poťah sa nesmie odstreďovať ani sušiť v bubnovej sušičke (čo môže viesť k oddeleniu vrstiev materiálu). Poťah sa nesmie vystavovať dlhodobému pôsobeniu slnka.
- Plastové časti je možné čistiť jemným čistiacim prostriedkom a teplou vodou. Nikdy nepoužívajte silné čistiace prostriedky alebo bieliadlá!
- Prvky ako popruh na nastavenie 5-bodových bezpečnostných pásov alebo spona pásu v rozkroku sú prvky, ktoré je potrebné pravidelne kontrolovať, pretože sú náchylné na hromadenie cudzích telies, tieto prvky môžeme vyčistiť mäkkou handričkou alebo špongiou, pričom na tento úkon použijeme teplú vodu.

7.0 Záruka

1. Na všetky výrobky Kinderkraft sa vzťahuje 24-mesačná záruka. Záručná doba začína plynúť dňom prevzatia výrobku kupujúcim.
2. Záruka platí výlučne na území členských štátov Európskej únie s výnimkou námorských území (podľa aktuálneho stavu, medzi ktoré patria najmä: Azory, Madeira, Kanárske ostrovy, francúzske námorské departementy, Alandy, Athos, Ceuta, Melilla, Helgoland, Büsingen am Hochrhein, Campione d'Italia a Livigno) a územie Spojeného kráľovstva Veľkej Británie a Severného Írska, s výnimkou britských námorských území (vrátane Bermud, Kajmanských ostrovov a Falklandských ostrovov).
3. Záruka výrobcu neplatí v krajinách, ktoré nie sú uvedené vyššie. Podmienky rozšírenej záruky môže určiť predávajúci.
4. V niektorých krajinách je možné predĺžiť záruku až na 120 mesiacov (10 rokov) v obmedzenom rozsahu. Úplné znenie obchodných podmienok a registračný formulár predĺženia záruky sú dostupné na WWW.KINDERKRAFT.COM
5. Záruka platí výlučne na území uvedenom v ods. 2.
6. Reklamácie je potrebné podať pomocou vyplneného formulára, ktorý je dostupný na webovej stránke WWW.RMA.KINDERKRAFT.COM
7. Záruka sa nevzťahuje na:
 - A. Kozmetické poškodenia, okrem iného vrátane: škrabancov, preliačín a prasklín na plaste, pokiaľ porucha nie je spôsobená chybou materiálu alebo výrobnou vadou;
 - B. Poškodenie spôsobené nesprávnym používaním alebo nedostatočnou údržbou, okrem iného vrátane: mechanického poškodenia výrobkov spôsobeného nesprávnym používaním alebo zlou údržbou;
 - Prečítajte si návod na používanie a údržbu výrobku, ktorý je súčasťou návodu na obsluhu;

- C. Poškodenia spôsobené nesprávnou montážou, inštaláciou alebo demontážou výrobkov a/alebo príslušenstva;
- Prečítajte si návod na použitie a montáž výrobku, ktorý je súčasťou návodu na použitie;
- D. Poškodenie spôsobené koróziou, plesňou alebo hrdzou v dôsledku nesprávnej údržby, starostlivosti a skladovania;
- E. Poškodenie spôsobené bežným opotrebovaním alebo inak v dôsledku bežného plynutia času;
- To zahŕňa: roztrhnutie alebo prepichnutie duší; poškodenie pneumatiky; poškodenie dezénu pneumatiky; vyblednutie tkanín v dôsledku mechanického používania (napr. na spojoch a kryte pohyblivých častí);
- F. Poškodenie alebo erózia vplyvom slnka, potu, čistiacich prostriedkov, skladovacích podmienok alebo častého prania atď.;
- G. Škody spôsobené nehodou, zneužitím, nesprávnym použitím, požiarom, kontaktom s kvapalinou, zemetrasením alebo inými vonkajšími príčinami;
- H. Výrobky, ktoré boli upravené s cieľom zmeniť funkčnosť bez písomného súhlasu spoločnosti 4Kraft;
- I. Výrobky, z ktorých bolo odstránené výrobné číslo alebo číslo šarže alebo akýmkoľvek spôsobom skreslené;
- J. Poškodenie spôsobené použitím komponentov alebo produktov tretích strán, okrem iného vrátane: držiakov na poháre, dáždnyky, reflexných prvkov, zvončekov;
- K. Poškodenie spôsobené prepravou alebo obsluhou lietadla.
8. Záručná doba na príslušenstvo pripojené k zariadeniu je 6 mesiacov od dátumu predaja, s výnimkou poškodení popísaných vyššie.
9. Tieto záručné podmienky majú doplnkový charakter k zákonným právam Zákazníka voči 4KRAFT sp.Z o.o.. Záruka nevyklučuje, neobmedzuje ani nepozastavuje práva Zákazníka, ktoré vyplývajú z ustanovení o záruke za vady predanej veci.
10. Úplné znenie Záručných podmienok je dostupné na webovej stránke WWW.KINDERKRAFT.COM

Všetky práva na toto spracovanie v plnom rozsahu patria výlučne spoločnosti 4Kraft Sp. z o.o. Akékoľvek neoprávnené použitie v rozpore s ich určením, najmä: používanie, kopírovanie, rozmnožovanie, sprístupnenie – v úplnom alebo čiastočnom rozsahu bez súhlasu 4Kraft Sp. z o.o. môže mať právne následky.

Läs bruksanvisningen noggrant innan du använder bilbarnstolen för första gången. Att hålla ditt barn säkert är ditt ansvar och underlåtenhet att läsa denna bruksanvisning kan påverka det.

1.0 Bilbarnstolskomponenter

- | | |
|---|---|
| 1. Nackstöd | 10. Fot med indikator |
| 2. Barninlägg | 11. Hållare för innerbälten |
| 3. Spänne för 5-punkts säkerhetsbälten | 12. ISOFIX växelspak |
| 4. 5-punkts justeringsknapp för säkerhetsbälten | 13. Spak för justering av nackstödet |
| 5. Reglerande bälte | 14. Antirotationsram |
| 6. Spak för sitslutning | 15. Släppknapp med ISOFIX-statusindikator |
| 7. Sätrotationsspak med indikator | 16. ISOFIX-krokar |
| 8. Benutfällningsindikator | 17. Stödbens höjjusteringsknapp |
| 9. Stödben | 18. ISOFIX styryninar |
| | 19. Skydd för ISOFIX-krokar |

2.0 Användning

Bilbarnstolen har designats, testats och godkänts för användning i enlighet med kraven i UN/ECE-föreskrifter nr 129 om godkännande av barnsäkerhetssystem (UN/ECE R129/03). I-GUARD bilbarnstol är designad för transport av barn i intervallet 40-105 cm (upp till ca 4 års ålder).

Sätet måste säkras i fordonet med ISOFIX-krokarna och stödbenet. Denna bilbarnstol får endast monteras på fordonssäten som har godkänts för användning av barnsäkerhetssystem i enlighet med fordonets instruktionsbok. Barnet i stolen späns fast med 5-punkts säkerhetsbältena. OBS! Före varje resa, se till att 5-punkts säkerhetsbältena är korrekt justerade och sitter tätt runt barnets kropp. Bältena får under inga omständigheter vridas!

Vrid inte sätet mot färdriktningen förrän barnet är 15 månader och 76 cm långt.
(figur A.14)

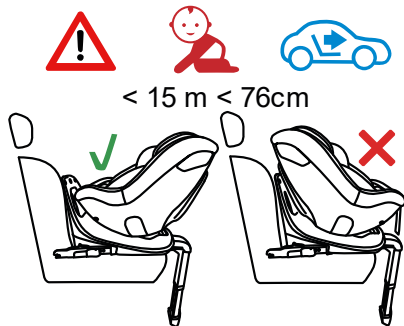

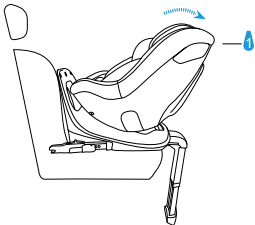
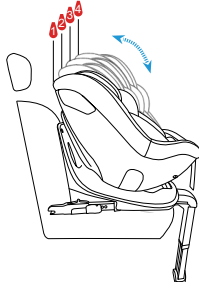
Fastsättning av barnstolen	Barnstolsorientering	Stolsposition	Barnmått
ISOFIX stödben +	Bakåtvända		40 cm – 105 cm 0 månader - ca 4 år
ISOFIX stödben +	Framåtvända		76 cm – 105 cm > 15 månader - ca 4 år

3.0 Säkerhetsinstruktioner

Vänligen ägna några minuter åt att läsa denna bruksanvisning för att säkerställa rätt säkerhet för ditt barn. Många skador som är lätta att undvika orsakas av hänsynslös och felaktig användning av sätet.

OBS! Det är bra att alltid ha bruksanvisningen till hands. Vi rekommenderar att du förvarar den på en avsedd plats på insidan under ryggskyddet.

- Bilbarnstolen är utformad för att endast monteras på framåtvända bilsätena. Stolen får inte monteras på bilsäten/soffor monterade bakåt eller i sidled mot färdriktningen. Stolen ska alltid säkras med ISOFIX-förankringen tillsammans med stödbenet.

- Barnstolen FÅR INTE placeras på säten med aktiv främre krockkudde eftersom detta kan vara farligt. Detta gäller inte sidokrockkuddarna.

- Ifall barnstolen är installerad i framsätet måste den främre krockkudden avaktiveras. Det rekommenderas att stolen endast monteras på bilens baksäten. Se ditt fordons instruktionsbok för information om bilbarnstolens lämplighet för användning med bilsätena.

- Före varje resa, se till att 5-punkts säkerhetsbältena är korrekt justerade och sitter tätt runt barnets kropp. Bältena får under inga omständigheter vridas!

- **TÄNK PÅ, JU TÄTTARE RUNT BARNETS KROPP BÄLTET ÄR, DESTO HÖGRE ÄR SÄKERHETEN. AV DEN HÄR ANLEDNINGEN BÖR BARNET INTE BÄRA TJOCKA KLÄDER UNDER BÄLTET.**

- Säkerhetsbältens höftbältena måste löpa så kort som möjligt över ditt barns ljumske för att säkerställa optimal effekt ifall av en olycka.

- Endast ett optimalt justerat nackstöd kan ge ditt barn maximalt skydd och komfort, samtidigt som det säkerställer att axelremmarna sitter korrekt.

- Sätet måste bytas ut om det har utsatts för våldsamma belastningar från en trafikolycka.

- Barnstolen får inte modifieras på något sätt utan godkännande av den relevanta godkännandemyndigheten. Underlåtenheten att installera sätet i enlighet med tillverkarens anvisningar kan vara farligt för liv och hälsa.

- Skydda barnstolen från direkt solljus, annars kan uppvärmda delar bränna ditt barn. Skydda ditt barn och bilbarnstol från solljus.

- Lämna aldrig ditt barn utan uppsikt i bilbarnstolen.

- Se till att bagage och andra föremål är ordentligt säkrade, särskilt på hyllan under bakrutan, eftersom de kan orsaka skador vid en kollision.

- Stolen kan inte användas utan överdraget.

- Nyföddsinlägget är designat för att skydda ditt barn och ska användas tills barnet är 60 cm högt.

- Använd inte ersättningsöverdrag, andra än de som rekommenderas av tillverkaren, eftersom de är en integrerad del av stolens säkerhetssystem.

- Det rekommenderas att bruksanvisningen för bilbarnstolen sparas under hela dess användningstid.

- Använd inga andra fästpunkter än de som beskrivs i bruksanvisningen och är markerade på bilbarnstolen.

- Alla hårda delar och plastdelar i barnstolen måste placeras och installeras på ett sådant sätt att de under normala driftförhållanden inte kan fastna i fordonets skjutbara säte eller dörr.

- Kontrollera regelbundet stolens tekniska skick, var särskilt uppmärksam på fästpunkter, sömmar och justeringselement. Det är viktigt att se till att alla mekaniska delar är fullt funktionsdugliga. Smörj eller olja aldrig in delar av bilbarnstolen.
- Använd inte stolen när delar är skadade eller lösa.
- Vid en nödsituation är det viktigt att snabbt lossa säkerhetsbältena. Det betyder att 5-punktsbältesfrigöringsknappen inte är helt fastsatt, se till att ditt barn inte leker med 5-punktsbältespännen.
- Föregå med gott exempel för ditt barn och använd alltid säkerhetsbältet. En vuxen som inte är fastspänd med säkerhetsbältet kan också utgöra ett hot mot barnet.
- Före varje resa i bilen, se till att barnstolen är korrekt fastsatt.
- Stolen ska även säkras när den inte används. En osäkrad bilbarnstol kan skada passagerarna även vid nödbromsning.
- Se alltid till att bilbarnstolen inte fastnar på någon yta när du stänger fordonsdörren eller justerar baksätet.
- På vissa fordonssäten gjorda av ömtåliga material kan användningen av bilsäten lämna märken och/eller missfärgning. För att förhindra att detta händer kan du lägga en filt, handduk eller liknande produkt under bilbarnstolen.

4.0 Installation i ett fordon

Vid plötslig inbromsning eller en olycka kan personer utan säkerhetsbälte skada andra passagerare.

Kontrollera alltid att:

- Ryggstöden i fordonet är låsta (dvs. det fällbara baksätets ryggstödslås är inkopplat).
- Alla tunga och skarpkantade föremål är säkrade (t.ex. på den bakre hyllan).
- Alla passagerare har spänt fast sina säkerhetsbälten.
- Sätet är alltid säkrat, även om barnet inte transporteras i det.

4.1 Installation av bakåtvänd barnstolen för barn mellan 40 och 105 cm (0 till ca. 4 år) (0 till ca. 4 år) i ISOFIX-förankringssystem med stödbenet.

VIKTIGT! I fordonsinstruktionen skrivs var det finns ISOFIX-förankringssystemen och annan nödvändig information om hur man monterar bilbarnstolen i bilen. Användaren MÅSTE läsa fordonsinstruktionen.

- Innan du placerar barnstolen i bilen rekommenderar vi att du fäller ut stödbenet (9) (fig. A.2).
- Ta bort skyddet (19) på ISOFIX-fästena (16) från barnstolen (om det inte har tagits bort tidigare), för att göra detta, skjut ISOFIX-frigöringsknappen (15), systemet kommer att lossa skyddet som du måste ta bort (fig. A.3a), A.3b).
- Bilbarnstolen utan överdrag (19) ska placeras med stödbenet utfällt på bilsätet.
- Fäst ISOFIX-styrningarna (18) på bilstolens kopplingar (A.4).
- Flytta ISOFIX-fästena (16) till deras maximala längd, det gör du genom att låsa upp och hålla i växelspaken (12) (fig. A.5a) och sedan dra ut fästena (fig. A.5b). Det måste utföras på båda sidor av sätet.

- De förlängda ISOFIX-krokarna (16) ska anslutas till fästena med de installerade ISOFIX-styrningarna (18) i bilbarnstolen tills ett karakteristiskt klick (fig. A.6). Efter korrekt installation av ISOFIX-krokarna kommer indikatorn på knappen (15) att ändras från röd till grön, kontrollera korrekt installation om indikatorerna är gröna (fig. A.7a, A.7b).

OBS! Låsflikarna är endast korrekt fastsatta när båda knappmarkörerna är helt gröna.

- Skjut basen genom att göra en vänster-högerrörelse mot baksidan av fordonssätet tills den är helt i linje med ryggstödet på antirotationsramen (14) (fig. A.8).

- När sitsen är korrekt installerad med ISOFIX måste placeras bakåtvänt. Tryck på sätesrotationsspaken (7) (Fig. A.9), för att vrida sätet bakåt till färdriktningen (Fig. A.10a), korrekt låst läge indikeras av den gröna färgen på ID på sätesrotationsspaken (7).

- Se till att basen är säkrad genom att försöka dra ut den ur ISOFIX-fästpunkterna.

- När barnstolen är korrekt installerad med ISOFIX-krokarna och basens antirotationsram är helt i nivå med ryggstödet, fortsätt med att justera stödbenet (9). OBS! Innan du justerar stödbenet, se till att utfällningsindikatorn för stödbenet visar grönt (8).

- Endast efter att ha utfört ovanstående steg bör höjden på stödbenet justeras.

- Genom att hålla ned knappen för justering av benhöjden (17), släpper du benhöjdlåset och benet ska automatiskt komma ut. Justera höjden på benet så att foten möter fordonets mark, nu kan du släppa knappen. Fotindikatorn (10) blir grön så snart foten är under rätt kraft från sätet. Om fotindikatorn visar grönt efter låsning av benhöjden, är installationen korrekt (fig. A.13) i annat fall upprepar du steg med höjdjustering av stödbenet.

OBS! Montera aldrig en fot från stödbenet på förvaringsfacket i bilens golv, den kan kollapsa vid en olycka, kontrollera fordonsinstruktionen om du är osäker.

OBS! Stödbenet får aldrig hänga i luften och inga föremål får placeras under det.

VIKTIGT! Se till att stödbenet fungerar som ett stöd och inte höjer den nedre delen av I-GUARD över bilstolens yta.

- Ta stolen och kontrollera att den sitter fast ordentligt utan glapp. Alla indikatorer för ISOFIX-krokar och stödbenet ska vara gröna. Annars upprepar du de föregående installationsstegen. OBS: Se till att bilbarnstolens läge är väl etablerat och stabilt. Kontrollera indikatorerna på ISOFIX-fästet och stödbenet.

4.2 Installation av en framåtvänd barnstol för barn mellan 76 och 105 cm i ISOFIX förankringssystem, inklusive ett stödben.

VIKTIGT! I fordonsinstruktion skrivs var finns platsen för ISOFIX-förankringspunkterna och annan nödvändig information om hur man monterar barnstolen i bilen. Användaren MÅSTE läsa fordonsinstruktionen.

- Innan du placerar barnstolen i bilen rekommenderar vi att du fäller ut stödbenet (9) (fig. A.2).

- Ta bort skyddet (19) som sitter på ISOFIX-krokarna (16) från barnstolen (om det inte har tagits bort tidigare), för att göra detta, skjut ISOFIX-frigöringsknappen (15), systemet kommer att lossa skyddet som måste tas bort (fig. A.3a), Ab).

- Barnstolen utan överdrag (19) ska placeras med stödbenet utfällt på bilstolen.

- Fäst ISOFIX-styrningarna (18) på bilstolens kopplingar (A.4).

- Flytta ISOFIX-krokarna (16) till deras maximala längd, det gör du genom att låsa upp och hålla i växelspaken (12) (fig. A.5a) och sedan dra ut fästena (fig. A.5b). Det måste utföras på båda sidor av sätet.

- De förlängda ISOFIX-krokarna (16) ska anslutas till fästena med de installerade ISOFIX-styrningarna (18) i bilbarnstolen tills ett karakteristiskt klick (fig. A.6). Efter korrekt installation av ISOFIX-fästen kommer indikatorn på knappen (15) att ändras från röd till grön, kontrollera korrekt installation om indikatorerna är gröna (fig. A.7a, A.7b).

OBS! Låskrokarna är endast korrekt fästsatta när båda knappmarkörerna är helt gröna.

- När bilbarnstolen är korrekt installerad med ISOFIX måste den placeras vänd i färdriktningen. Tryck på sätesrotationsspaken (7); (Fig. A.9), För att vrida barnstolen i färdriktningen (Fig. A.10b) indikeras det korrekta låsta läget av den gröna färgen på identifieraren vid sätesrotationsspaken (7).

- Se till att basen är säkrad genom att försöka dra ut den ur ISOFIX-fästpunkterna.

- Skjut basen med vänster och höger rörelse mot baksidan av fordonssätet tills den ligger helt i linje med ryggstödet på antirotationsramen (14) (fig. A.11).

- När barnstolen är korrekt installerat med ISOFIX-krokarna och basens antirotationsram är helt i nivå med ryggstödet (Fig. A.12), fortsätt med att justera stödbenet (9). OBS! Innan du justerar stödbenet, se till att utfällningsindikatorn för stödbenet (8) är grön.

- Endast efter att ha utfört ovanstående steg bör höjden på stödbenet justeras.

- Genom att hålla ned knappen för justering av benhöjden (17), släpper du benhöjdslåset och benet ska automatiskt komma ut. Justera höjden på benet så att foten möter fordonets mark, nu kan du släppa knappen. Fotindikatorn (10) blir grön så snart foten är under rätt kraft från barnstolen. Om fotindikatorn visar grönt efter låsning av benhöjden, är installationen korrekt (fig. A.13) i annat fall upprepar du steg med höjdjustering av stödbenet.

OBS! Montera aldrig en fot från stödbenet på förvaringsfacket i bilens golv, den kan kollapsa vid en olycka, kontrollera fordonets manual om du är osäker.

OBS! Stödbenet får aldrig hänga i luften och inga föremål får placeras under det.

VIKTIGT! Se till att stödbenet fungerar som ett stöd och inte höjer den nedre delen av I-GUARD över bilstolens yta.

- Ta stolen och kontrollera att den sitter fast ordentligt utan glapp. Alla indikatorer för ISOFIX-tillbehören och stödbenet ska vara gröna. Annars upprepar du de föregåendeinstallationsstegen.

OBS: Se till att sitsens läge är väl etablerat och stabilt. Kontrollera indikatorerna på ISOFIX-fästet och stödbenet.

5.0 Höjd på nackstöd och axelremmer

Gör följande för att justera höjden på nackstödet:

- Medan du håller knappen som justerar 5-punkts säkerhetsbältena (4) intryckt, lossa säkerhetsbältena, det gör att du kan justera höjden på nackstödet mer fritt.

- Håll i nackstödsjusteringsspaken (13) på baksidan av nackstödet. Om du vill höja nackstödet, dra handtaget något uppåt. Justera nackstödet till önskad höjd. När höjden justeras måste du släppa justeringshandtaget, nackstödet låses i det valda läget.

- Nackstödetets höjd kan sänkas genom att trycka på höjjusteringsspaken (13). När höjden justeras måste du släppa justeringshandtaget, nackstödet låses i det valda läget. Den lämpliga höjden på axelremmarna är inställd så att bältet kommer in i ryggstödet på sätet platt och horisontellt strax ovanför barnets axlar. Försiktighet måste iakttas för att säkerställa att axelremmarna sitter tätt mot barnets axlar i enlighet med (fig.B.1).
OBS! Upprepa vid behov åtgärden att justera nackstödetets höjd tills axelremmarnas optimala höjd uppnås. Se till att bältena inte är vridna.

5.1 Rotationsmekanism

- Rotationsmekanismen är en funktion som hjälper dig att enkelt placera eller ta bort barnet i barnstolen. Barnstolens korrekta läge i fråga om körriktning (figur A.14):
 - a) från 40 till 105 cm bakåtvänd,
 - b) från 76 till 105 cm framåtvänd
- Vrid barnstolen med sätets rotationsspak (7), tack vare den här funktionen kan du enkelt placera och ta bort barnet från barnstolen. Vrid barnstolen, placera barnet i barnstolen, säkra barnet med 5-punkts säkerhetsbältet, rotera barnstolen i enlighet med ovannämnda rekommendation för en viss centimetergrupp. Kontrollera att rotationsfunktionen har blockerats korrekt. För att göra detta, kontrollera indikatorns färg vid sätets rotationsspak (7) - grön bekräftar blockeringen av sätesrotationsfunktionen (bild A.9).

5.2 Justering av ryggstöd / justering av ryggstödslutning

- Sätets lutningsvinkel kan justeras (bild A.4) med hjälp av spaken (6) som är placerad under sätet. Dra i spaken och flytta sedan sätet. Släpp spaken i önskat läge. Flytta sätet något tills du hör ett tydligt "klick" -ljud - sätet har säkrats i önskat läge.
OBS! I intervallet 40 till 105 cm med barnstolen monterat bakåtvänd, använd läget "1", dvs. barnstolens mest lutande läge (bild.B.2a).
I intervallet från 76 till 105 cm med barnstolen monterat framåtvänd kan du använda hela utbudet av justering av ryggstödetets lutning i läget från "1" till "4" (fig.B.2b).

5.3 Säkra barnet med 5-punkts säkerhetsbälten

- Lossa säkerhetsbältena helt genom att trycka på knappen (4) och dra i säkerhetsbältena. Tänk på! Dra inte i axelvaddarna.
- Lösa upp spännet (3). 5-punkts säkerhetsbälteskroken för bälteshållare (11), som är placerade på barnstolens sidor (bild.B.3). Placera barnet i bilbarnstolen.
- Justera nackstödet med barnets höjd (se avsnitt 5.0).
- Vik ihop de två spännlåsarna för att sammanfoga dem och sätt in dem i spännet (3) tills du hör ett "klick".

5.4 Fastspänning av 5-punkts säkerhetsbälten

- Dra i axelremmarna för att eliminera höftavstånd så att bältet ligger plant.
- Dra i 5-punkts säkerhetsbältena med justeringsbältet (5) tills säkerhetsbältena ligger platt på och nära barnets kropp. Försiktighet måste vidtas för att säkerställa att axelremmarna sitter tätt mot barnets axlar. Korrekt spänning säkerställs om det i utrymmet mellan axelremmen och barnets bröst är möjligt att föra in högst ett finger (ca 1 cm) mellan bältena och barnets kropp (Fig.B.4).

OBS! 5-punkts höftbältena måste ställas så lågt som möjligt på barnets höfter. Se till att bältena inte är vridda.

5.5 Inlägg

Inlägget för barnet förbättrar inte bara komforten och ger ytterligare stöd när det gäller mycket små barn, men framför allt används den för att skydda barnet. Inlägget måste användas tills en höjd av 60 cm uppnås (fig.B.5).

När barnet når 60 cm lång ska inlägget tas bort (fig.B.6).

Tänk på: Inlägget är ett komplett element och det är förbjudet att ändra det på något sätt. Barninlägget ska förvaras på ett säkert ställe för framtida bruk. OBS! Använd endast detta ursprungliga Kinderkraft I-GUARD-inlägg. Detta inlägg är endast för användning med I-GUARD.

5.6 Demontering av bilbarnstolen (ISOFIX fästsystem + stödben)

- För att lossa stödbensstödet (9), tryck på knappen för justering av stödbenets höjd (17). Ta tag i foten (10) och skjut tillbaka den i stödbenet.
- Tryck på frigöringsknappen (15) på båda ISOFIX-krokarna. Krokarna kommer att släppas och färgen på ISOFIX-indikatorerna (15) kommer att ändras från grönt till rött. Dölj ISOFIX-krokarna med glidspaken (12), skjut tillbaka in i barnstolens botten genom att utöva tryck på krokarna mot barnstolen så att de gömmer sig i basen, utför åtgärden på båda sidor av barnstolen.

6,0 Demontering/montering av locket

- Demontering av locken för inre bälten: lossa kardborrebandet på insidan av höljet, ta bort höljen som är fästa vid metallkrokarna (bild.C.1).
- Demontering av ryggstödet och sätet: Lossa de fyra tryckknapparna som fäster locket på bilbarnstolens ryggstöds baksida (bild.C.2, C.3). Ta bort locket från sidoskydden genom att skjuta av materialet (bild .C.4).
- Dra försiktigt materialet från båda sidor av sätet till utsidan av sätet och skjut locket från sätets framsida. Tänk på att dra ut materialet runt bältesjusteringsknappen. Du kan nu ta bort materialet som är utdragit från barnstolen genom att dra det genom nackstödet.
- Demontering av locket från nackstödet: Ta tag i toppen av locket bakom nackstöds höjdnapp och skjut försiktigt materialet från nackstöds ovansida (bild.C.5). När materialet från den övre delen glider ner, fortsätt att demontera locket på nackstöds sidor. För att montera locket, fortsätt i omvänd ordning.

6.1 Rengöring

Endast originalsyddet ska användas, eftersom det är ett viktigt inslag i bilbarnstolens säkerhet.

OBS! Använd inte bilbarnstolen utan locket. Tänk på att regelbundet kontrollera och rengöra bilbarnstolen.

- Locket kan tas bort och tvättas i ett mildt pulver på ett känsligt program (30 ° C). Följ tvättanvisningarna på täcketiketten. Vid tvätt över 30 ° C kan färgerna blekna. Locket ska inte centrifugeras eller torkas i en torktumlare (vilket kan leda till separering av materialskikten). Locket ska inte utsättas för långvarig exponering för solen.
- Plastkomponenter kan rengöras med ett mildt rengöringsmedel och varmt vatten. Använd aldrig starka rengöringsmedel eller blekmedel!
- Element som bältet för justering av 5-punkts säkerhetsbälten eller grenbältesspannet är element vars tillstånd bör kontrolleras regelbundet, eftersom de är mottagliga för ansamling av främmande kroppar, kan vi rengöra dessa element med en mjuk trasa eller svamp med varmt vatten för denna aktivitet.

7.0 Garanti

1. Alla Kinderkraft-produkter täcks av 24 månaders garanti. Garantiperioden börjar på dagen för frisläppandet av produkten till köparen.
2. Garantin gäller endast på Europeiska unionens medlemsstaters territorium med undantag för de utomeuropeiska territorierna (enligt aktuella fakta, särskilt Azorerna, Madeira, Kanarieöarna, de franska utomeuropeiska departementen, Åland, Athos, Ceuta, Melilla, Heligoland, Büsingen am Hochrhein, Campione d'Italia och Livigno) och Förenade konungariket Storbritannien och Nordirlands territorium exklusive de brittiska utomeuropeiska territorierna (m.in. Bermuda, Caymanöarna, Falklandsöarna).
3. I länder som inte anges ovan gäller inte tillverkarens garanti. Villkoren för den extra garantin kan specificeras av säljaren.
4. I vissa länder är det möjligt att förlänga garantin till 120 månader (10 år) i begränsad omfattning. De fullständiga villkoren och registreringsformuläret för garantiförlängningen finns på WWW.KINDERKRAFT.COM
5. Garantin gäller endast inom det territorium som anges i stycket 2.
6. Klagomål ska lämnas in genom att fylla i formuläret som finns på WWW.RMA.KINDERKRAFT.COM
7. Garantin täcker inte:
 - A. Kosmetisk skada, inklusive men inte begränsat till: repor, bucklor och sprickor i plast, såvida inte felet inträffade på grund av en defekt i material eller tillverkning;
 - B. Skador till följd av felaktig användning eller dåligt underhåll - inklusive men inte begränsat till: mekanisk skada på produkter orsakade av felaktig användning eller dåligt underhåll;
 - Se bruksanvisningen för användning och underhåll av produkten i instruktionen.
 - C. Skador orsakade av felaktig montering, installation eller demontering av produkter och/eller tillbehör;

- Se bruksanvisningen och installationen av produkten i instruktionen.
- D. Skador orsakade av korrosion, mögel eller rost, till följd av felaktigt underhåll, skötsel och lagring;
 - E. Skador orsakade av normalt slitage eller på annat sätt till följd av normal tidsförgång;
 - Detta inkluderar: tårar eller punkteringar i de inre rören; däckskador; skador på däckens slitbana; Blekning av tyger till följd av mekanisk användning (t.ex. på fogar och täckning av rörliga delar).
 - F. Skador eller erosion orsakade av sol, svett, tvättmedel, lagringsförhållanden eller frekvent tvätt etc. ;
 - G. Skador orsakade av olycka, missbruk, brand, vätskekontakt, jordbävning eller andra yttre orsaker;
 - H. Produkter som har modifierats för att ändra funktionalitet utan skriftligt medgivande från 4Kraft;
 - I. Produkter från vilka serienumret eller partinumret har avlägsnats eller på något sätt förvrängts.
 - J. Skador orsakade av användning av komponenter eller produkter från tredje part - inklusive men inte begränsat till: mugghållare, paraplyer, reflekterande element, klockor;
 - K. Skador orsakade av transport eller av flygplanspersonal.
8. Garantiperioden för tillbehör som medföljer enheten är 6 månader från försäljningsdatumet, exklusive de skador som beskrivs ovan.
 9. Dessa garantivillkor kompletterar Kundens lagstadgade rättigheter gentemot 4KRAFT sp. z o.o. Garantin utesluter, begränsar eller upphäver inte Kundens rättigheter enligt garantibestämmelserna för fel i den sålda varan.
 10. De fullständiga villkoren för garantin finns på WWW.KINDERKRAFT.COM

Alla rättigheter till denna studie tillhör i sin helhet 4Kraft Sp. z o.o. All obehörig användning av dem som strider mot deras avsedda syfte, inklusive i synnerhet: användning, kopiering, reproduktion, tillgängliggörande - helt eller delvis utan samtycke från 4Kraft Sp. z o.o. kan leda till rättsliga konsekvenser.

VEHICLE FITTING INFORMATION

(AR)

تمت الموافقة عليه وفقاً للاتحة الأمم المتحدة رقم 129 ، للاستخدام في i-Size. هذا هو نظام تأمين الأطفال المحسن. كما هو موضح من قبل مصنعي المركبات في دليل مستخدمي السيارة i-Size مواضع جلوس السيارة المتوافقة مع. إذا كنت في شك ، فاستشر إما الشركة المصنعة لنظام تأمين الأطفال المعزز أو بائع التجزئة دائماً إعطاء الأولوية للمقاعد الخلفية لسيارتك.

المعتمدة ISOFIX مقعد الطفل هذا مناسب للتثبيت في مواضع مقاعد السيارات المدرجة أدناه بشرط أن تكون نقاط مُجهزة ومتاحة ولا يمنع مانئال السيارة تركيب هذا النوع من مقاعد الأطفال. يمكن أن تحتوي مواضع مقاعد السيارة التي تحمل علامة * على حجرة تخزين أمام مقعد السيارة. إذا تم وضع الرجل الداعمة في حجرة التخزين أمام المقعد ، فيجب عليك اتباع تعليمات الشركة المصنعة للسيارة فيما يتعلق بكيفية التعامل مع حجرة التخزين ..إشعار: لا تستخدمه على مقعد الراكب المزود بوسادة هوائية أمامية نشطة

(CS) Toto je zdokonalený dětský zádržný systém i-Size. Je schválen podle předpisu OSN č. 129 k použití na místech k sezení ve vozidlech kompatibilních s i-Size podle údajů výrobce vozidla v příručce pro uživatele vozidla. V případě pochybností se poraďte s výrobcem nebo prodejcem zdokonaleného dětského zádržného systému. VŽDY dejte přednost zadním sedadlům svého vozidla. Tato dětská sedačka je vhodná pro montáž na místa sedadel níže uvedených vozů za předpokladu, že jsou nainstalovány a jsou k dispozici schválené body ISOFIX a návod k obsluze vozidla nezakazuje instalaci tohoto typu dětské sedačky. Sedadla označená * mohou mít odkládací přihrádku před autosedačkou. Pokud by byla opěrná noha umístěna na odkládací schránce před sedadlem, musíte postupovat podle pokynů výrobce automobilu, jak s odkládací schránkou zacházet.

UPOZORNĚNÍ: NEPOUŽÍVEJTE na sedadle spolujedce s aktivním předním airbagem.

(DE) Dies ist ein verbessertes Kinderrückhaltesystem der Kategorie „i-Size“. Es ist nach der UN-Regelung Nr. 129 zur Verwendung auf solchen Fahrzeugsitzen genehmigt worden, die gemäß den Angaben des Fahrzeugherstellers im Fahrzeughandbuch für verbesserte Rückhaltesysteme der Kategorie „i-Size“ geeignet sind. Im Zweifelsfall kann der Hersteller des verbesserten Kinderrückhaltesystems oder der Einzelhändler befragt werden. Geben Sie IMMER den Rücksitzen Ihres Fahrzeugs Vorrang. Dieser Kindersitz ist für die Montage auf den Sitzpositionen der unten aufgeführten Autos geeignet, vorausgesetzt, dass zugelassene ISOFIX-Punkte installiert und verfügbar sind und die Bedienungsanleitung des Autos den Einbau dieses Kindersitzes nicht verbietet. Mit * gekennzeichnete Sitze können ein Ablagefach vor dem Autositz haben. Wenn das Stützbein auf dem Handschuhfach vor dem Sitz platziert werden würde, müssen Sie die Anweisungen des Fahrzeugherstellers zur Handhabung des Handschuhfachs beachten.

HINWEIS: NICHT auf einem Beifahrersitz mit aktivem Frontairbag verwenden.

(EN) This is an i-Size Enhanced Child Restraint System. It is approved according to UN Regulation No. 129, for use in, i-Size compatible vehicle seating positions as indicated by vehicle manufacturers in the vehicle users' manual.

If in doubt, consult either the Enhanced Child Restraint System manufacturer or the retailer. ALWAYS give priority to the rear seats of your vehicle.

This child seat is suitable for fixing into the seat positions of the cars listed below providing approved ISOFIX points are fitted and available and the car manual does not forbid the installation of this type of child seat. Vehical seat positions marked with * can have a storage compartment in front of vehical seat. If the support leg would be positioned on a storage compartment in front of the seat, you must follow the car manufacturer's instructions regarding how to handle the storage compartment.

NOTICE: DO NOT use on a passenger seat fitted with activated frontal airbag.

(ES) Este es un sistema reforzado de retención infantil i-Size. Está homologado conforme al Reglamento n.o 129 de las Naciones Unidas para su uso en plazas de asiento de vehículos compatibles con i-Size, según indiquen los fabricantes de los vehículos en el manual del usuario correspondiente. En caso de duda, consulte al fabricante o al vendedor del sistema reforzado de retención infantil. SIEMPRE dé prioridad a los asientos traseros de su vehículo.

Este asiento para niños es adecuado para montar en las posiciones de los asientos de los automóviles que se enumeran a continuación, siempre que los puntos ISOFIX aprobados estén instalados y disponibles, y el manual del propietario del automóvil no prohíba la instalación de este tipo de asiento para niños. Los asientos marcados con * pueden tener un compartimento de almacenamiento en frente del asiento del automóvil. Si la pata de apoyo se colocaría en la guantera frente al asiento, debe seguir las instrucciones del fabricante del automóvil sobre cómo manejar la guantera.

AVISO: NO lo use en el asiento del pasajero con una bolsa de aire delantera activa.

(FR) Ceci est un système amélioré de retenue pour enfants de type i-Size. Homologué conformément au Règlement ONU no 129, il est destiné à être utilisé sur des places assises compatibles avec les systèmes de retenue de type i-Size, comme indiqué par le constructeur dans le manuel d'utilisation du véhicule. En cas de doute, consulter le fabricant ou le revendeur du système amélioré de retenue pour enfants. Donnez TOUJOURS la priorité aux places arrière de votre véhicule. Ce siège enfant peut être monté dans les positions assises des voitures listées ci-dessous, à condition que des points ISOFIX approuvés soient installés et disponibles, et que le manuel du propriétaire de la voiture n'interdise pas l'installation de ce type de siège enfant. Les sièges marqués d'un * peuvent avoir un compartiment de rangement devant le siège auto. Si la jambe de force devait être placée sur la boîte à gants devant le siège, vous devez suivre les instructions du constructeur automobile sur la façon de manipuler la boîte à gants.

AVIS : NE PAS utiliser sur le siège passager avec un airbag frontal actif.

(HU) Ez egy „i-Size”, megerősített gyermekbiztonsági rendszer. A 129. számú ENSZ-előírás szerinti jóváhagyással rendelkezik i-Size-kompatibilis üléseken való használatra a járműgyártó által a jármű felhasználói útmutatójában leírtak szerint. Kétség esetén forduljon a megerősített gyermekbiztonsági rendszer gyártójához vagy a viszonteladóhoz. MINDIG adjon elsőbbséget járműve hátsó üléseinek. Ez a gyermekülés alkalmas az alább felsorolt autók üléshelyezeteibe történő felszerelésre, feltéve, hogy jóváhagyott ISOFIX pontok vannak felszerelve és rendelkezésre állnak, és az autó használati útmutatója nem tiltja az ilyen típusú gyermekülés felszerelését. A *-gal jelölt üléseknél az autózülés előtt lehet egy tárolórekesz. Ha a támasztólábat az ülés előtti kesztyűtartóra helyezné, kövesse az autógyártó utasításait a kesztyűtartó kezelésére vonatkozóan.

FIGYELMEZTÉS: NE használja az utasülésen aktív első légzsákkal.

(IT) Questo è un dispositivo avanzato di ritenuta i-Size per bambini omologato ai sensi del regolamento ONU n. 129 per l'utilizzo su posti a sedere di veicoli compatibili con il sistema i-Size secondo le indicazioni fornite dal costruttore del veicolo nel manuale d'uso del veicolo. In caso di dubbi, consultare il fabbricante del dispositivo avanzato di ritenuta per bambini o il rivenditore. Dai SEMPRE la priorità ai sedili posteriori del tuo veicolo. Questo seggiolino per bambini è adatto per il montaggio nelle posizioni dei sedili delle auto elencate di seguito, a condizione che siano installati e disponibili punti ISOFIX approvati e il manuale del proprietario dell'auto non vieta l'installazione di questo tipo di seggiolino per bambini. I sedili contrassegnati con * possono avere un vano portaoggetti davanti al seggiolino dell'auto. Se la gamba di supporto dovesse essere posizionata sul vano portaoggetti davanti al sedile, è necessario seguire le istruzioni del produttore dell'auto su come maneggiare il vano portaoggetti.

AVVISO: NON utilizzare sul sedile del passeggero con airbag frontale attivo.

(NL) Dit is een beter i-Size-kinderbeveiligingssysteem. Het is goedgekeurd krachtens VN-Reglement nr. 129 voor gebruik op i-Size-compatibele zitplaatsen van een voertuig als aangegeven door de fabrikant van het voertuig in de gebruiksaanwijzing. Raadpleeg bij twijfel de fabrikant van het betere kinderbeveiligingssysteem of de verkoper. Geef ALTIJD voorrang aan de achterbank van uw auto. Dit kinderzitje is geschikt voor montage in de stoelposities van de onderstaande auto's, op voorwaarde dat goedgekeurde ISOFIX-punten zijn geïnstalleerd en beschikbaar zijn en de gebruikershandleiding van de auto de installatie van dit type kinderzitje niet verbiedt. Stoelen gemarkeerd met * kunnen een opbergvak voor de autostoel hebben. Als de steunpoot op het dashboardkastje voor de stoel zou worden geplaatst, moet u de instructies van de autofabrikant volgen hoe met het dashboardkastje om te gaan.

OPMERKING: NIET gebruiken op de passagiersstoel met een actieve airbag vooraan.

(PL) To jest ulepszone urządzenie przytrzymujące dla dzieci kategorii „i-Size”. Uzyskało ono homologację zgodnie z regulaminem ONZ nr 129, do stosowania na miejscach siedzących kategorii „i-Size” wskazanych przez producentów pojazdów w instrukcji użytkownika pojazdu. W przypadku wątpliwości należy skonsultować się z producentem lub sprzedawcą detalicznym ulepszonego urządzenia przytrzymującego dla dzieci.

Zawsze w pierwszej kolejności instaluj fotelik na tylnych fotelach pojazdu.

Ten fotelik dziecięcy nadaje się do mocowania w miejscach siedzących w samochodach wymienionych poniżej, pod warunkiem, że są zamontowane i dostępne zatwierdzone punkty ISOFIX, a instrukcja obsługi samochodu nie zabrania instalacji tego typu fotelika dziecięcego. Miejsca siedzące oznaczone * mogą mieć schowek przed siedzeniem samochodowym. Jeśli noga podpierająca byłaby umieszczona na schowku przed siedzeniem, musisz postępować zgodnie z instrukcjami producenta samochodu dotyczącymi sposobu obchodzenia się ze schowkiem.

UWAGA: NIE WOLNO instalować fotelika na fotelu pasażera wyposażonym w aktywowaną przednią poduszkę powietrzną.

(PT) Este é um sistema reforçado de retenção para crianças «i-size». Foi homologado ao abrigo do Regulamento n.º 129 da ONU, para utilização em lugares sentados de veículos compatíveis com «i-size», conforme indicado no manual do utilizador do veículo pelo respetivo fabricante. Em caso de dúvida, consultar o fabricante ou o vendedor retalhista do sistema reforçado de retenção para crianças. SEMPRE dê prioridade aos bancos traseiros do seu veículo. Esta cadeira para criança é adequada para ser montada nas posições de assento dos carros listados abaixo, desde que os pontos ISOFIX aprovados estejam instalados e disponíveis, e o manual do proprietário do carro não proíba a instalação deste tipo de cadeira de criança. Assentos marcados com * podem ter um compartimento de armazenamento na frente do assento do carro. Se a perna de apoio for colocada no porta-luvas em frente ao assento, você deve seguir as instruções do fabricante do carro sobre como manusear o porta-luvas. **AVISO: NÃO use no banco do passageiro com airbag frontal ativo.**

(RO) Acesta este un sistem îmbunătățit de siguranță pentru copii i-Size. Este omologat în temeiul Regulamentului ONU nr. 129 pentru utilizare în poziții de ședere într-un vehicul compatibil i-Size, astfel cum este indicat de către producătorul vehiculului în manualul utilizatorului vehiculului. În caz de nelămuriri, consultați producătorul sau vânzătorul sistemului îmbunătățit de siguranță pentru copii. Acordați ÎNTOTDEAUNA prioritate scaunelor din spate ale vehiculului dumneavoastră. Acest scaun pentru copii este potrivit pentru montarea în pozițiile de scaun ale mașinilor enumerate mai jos, cu condiția ca puncte ISOFIX aprobate să fie instalate și disponibile, iar manualul de utilizare al mașinii să nu interzică instalarea acestui tip de scaun pentru copii. Scaunele marcate cu * pot avea un compartiment de depozitare în fața scaunului auto. Dacă piciorul de susținere ar fi așezat pe torpedoul din fața scaunului, trebuie să urmați instrucțiunile producătorului auto cu privire la modul de manipulare a torpedoului.

NOTĂ: NU utilizați pe scaunul pasagerului cu un airbag frontal activ.

(RU) Данная усовершенствованная детская удерживающая система относится к категории «размера i». Она официально утверждена на основании Правил № 129 ООН для использования на сидячих местах транспортных средств, «совместимых с УДУС размера i», как указано изготовителем транспортного средства в руководстве по эксплуатации транспортного средства. В случае сомнений следует проконсультироваться либо с изготовителем детского удерживающего устройства, либо с продавцом. ВСЕГДА отдавайте предпочтение задним сиденьям вашего автомобиля. Это детское кресло подходит для установки на места сидений автомобилей, перечисленных ниже, при условии, что установлены и доступны утвержденные точки крепления ISOFIX, а руководство по эксплуатации автомобиля не запрещает установку данного типа детского кресла. Сиденья, отмеченные *, могут иметь отделение для хранения вещей перед автокреслом. Если опорная ножка будет размещена на перчаточном ящике перед сиденьем, необходимо следовать инструкциям производителя автомобиля по обращению с перчаточным ящиком.

ВНИМАНИЕ: НЕ используйте на пассажирском сиденье с активной передней подушкой безопасности.

(SK) Toto je zdokonalený detský zadrživací systém typu i-Size. Je schválený podľa predpisu OSN č. 129 na používanie na miestach na sedenie kompatibilných so systémom i-Size, ako sú uvedené výrobcom vozidla v príručke používateľa vozidla. V prípade pochybností sa obráťte na výrobcu alebo predajcu zdokonaleného detského zadrživacieho systému. VŽDY dávajte prednosť zadným sedadlám vášho vozidla. Táto detská sedačka je vhodná na montáž na miesta sedadiel nižšie uvedených automobilov za predpokladu, že sú nainštalované a dostupné schválené body ISOFIX a návod na obsluhu vozidla nezakazuje inštaláciu tohto typu detskej sedačky. Sedadlá označené * môžu mať odkladací priestor pred autosedačkou. Ak by oporná noha bola umiestnená na odkladacej skrinke pred sedadlom, musíte postupovať podľa pokynov výrobcu automobilu o manipulácii s odkladacou skrinkou.

UPOZORNENIE: NEPOUŽÍVAJTE na sedadle spolujazdca s aktívnym predným airbagom.

(SV) Detta är en förbättrad fasthållningsanordning för barn av kategorin i-Size. Den är godkänd enligt FN-föreskrift nr 129 för bruk på i-Size-kompatibla sittplatser i fordon enligt fordonstillverkarens anvisningar i fordonets användarhandbok. Vid tveksamhet, ta kontakt med tillverkaren av den förbättrade fasthållningsanordningen för barn eller återförsäljaren. Ge ALLTID prioritet åt ditt fordonets baksäten. Denna barnstol är lämplig för montering i stolspositionerna för bilarna som listas nedan, förutsatt att godkända ISOFIX-punkter är installerade och tillgängliga, och bilens instruktionsbok förbjuder inte installation av denna typ av barnstol. Stolar markerade med * kan ha ett förvaringsfack framför bilbarnstolen. Om stödbenet skulle placeras på handskfacket framför sätet måste du följa biltillverkarens instruktioner om hur handskfacket ska hanteras.

ANMÄRKNING: Använd INTE på passagerarsätet med en aktiv främre krockkudde.

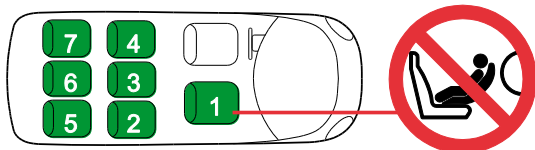

AR ISOFIX: مقاعد السيارة المعتمدة للاستخدام في نظام ISOFIX.

CS ISOFIX: Autosedačky schválené pro použití v systému ISOFIX

DE ISOFIX: Kindersitze für den Einsatz in dem ISOFIX System

EN ISOFIX: Vehicle seats approved for the use with ISOFIX system.

ES ISOFIX: asientos de vehículos aprobados para su uso con el sistema ISOFIX.

FR ISOFIX: les sièges auto approuvés pour l'utilisation avec le système ISOFIX

HU ISOFIX: ISOFIX rendszerrel történő használatra engedélyezett autós gyerekülések.

IT ISOFIX: I seggiolini auto approvati per l'uso con il sistema ISOFIX

NL ISOFIX: Autozetels goedgekeurd bij gebruik met ISOFIX-systeem.

PL ISOFIX: Fotele samochodowe zatwierdzone do stosowania w systemie ISOFIX.



PT ISOFIX: Bancos de veículos homologados para a instalação do sistema ISOFIX.

RO ISOFIX: Scaunele auto au fost omologate pentru utilizarea în sistemul ISOFIX.

RU ISOFIX: Автокресла, одобренные для использования с системой ISOFIX.

SK ISOFIX: Autosedačky schválené na používanie v systéme ISOFIX

SV ISOFIX: Bilsäten godkända för användning i ISOFIX-systemet.

			
	ISOFIX		
Alfa Romeo*	147	2000	2, 4
	156	1997	2, 4
	159	2006	2, 4
	Giulietta	2010	2, 4
Audi*	Mito	2008	2, 4
	A1	2010	2, 4
	A2	2000	2, 4
	A3, S3	1997	2, 4
	A3, S3	2003	2, 4
	A3 sportback	2003	2, 4
	A3 cabrio	2008	2, 4
	A4, S4, RS4	1998	1, 2, 4
	A4 avant	1996	2, 4
	A4, S4, RS4	2000	1, 2, 4
	A4 avant	2000	1, 2, 4

BMW*

A4 cabrio	2002	1, 2, 4
A4 imo	2015	1, 2, 4
A4 avant	2015	1, 2, 4
A5, S5	2007	1, 2, 4
A5 sportback	2009	1, 2, 4
A5 cabrio	2009	2, 4
A6, S6, RS6	1998	2, 4
A6, S6, RS6	2004	1, 2, 4
A7	2010	2, 4
A8, S8	1998	2, 4
Q3	2010	1, 2, 4
Q5	2008	1, 2, 4
Q7	2006	1, 2, 4
Q7	2015	1,2, 4
TT	2015	1, 2, 4
1 serie	2005	2, 4
2 serie active tourer	2014	2, 4
2 serie gran tourer	1998	2, 4
3 serie	1998	2, 4
4 serie gran coupe	2014	2, 4
5 serie	2000	2, 4
6 serie	2003	2, 4
7 serie	2001	2, 4
7 serie	2015	2, 4
i3	2013	2, 4
Mini	2006	2, 4
Mini Clubman	2007	2, 4
Mini Clubman	2015	2, 4
Mini Countryman	2010	1, 2, 4
X1	2004	2, 4
X1	2015	2, 4
X3	2004	2, 4
X5	2004	2, 4
X5	2013	2, 4
X6	2008	2, 4
Z4	2015	1
Aveo	2006	2, 4
Captiva	2006	2, 4
Cruze	2009	2, 4
Epica	2006	2, 4
Kalos	2002	2, 4
Lacetti	2004	2, 4
Malibu	2011	2, 4
Matiz	2005	2, 4
Nubira	2009	2, 4
Orlando	2011	2, 4

CHEVROLET*

CHRYSLER*	Spark	2009	2, 4	
	Trax	2013	2, 4	
	300CC	2008	2, 4	
	Dodge Caliber	2006	2, 4	
	Dodge Nitro	2006	2, 4	
	Dodge RAM	2002	2, 4	
	Jeep Commander	2006	2, 4	
	Jeep Grand Cherokee	2010	2, 4	
	Jeep Wrangler	2011	2, 4	
	PT Cruiser	2000	2, 4	
	Sebring	2007	2, 4	
	Voyager	2001	2, 4	
CITROEN*	Berlingo	2008	1, 2*, 4*	
	Berlingo Multispace	2012	2*, 4*	
	C1	2015	2, 4	
	C1	2014	2, 4	
	C2	2004	2, 4	
	C3	2004	2, 4	
	C3 Picasso	2013	2, 4	
	C4	2004	2, 4	
	C4 Aircross	2012	2, 4	
	C4 Cactus	2014	2, 4	
	C4 Picasso	2007	1, 2*, 3, 4*	
	C4 Picasso	2013	2, 3, 4	
	C4 Grande Picasso	2007	1, 2*, 3, 4*	
	C4 Grande Picasso	2013	2, 3, 4	
	C5	2000	1, 2, 4	
	C6	2008	2, 4	
	C8	2003	2, 3, 4	
	C-Elysee	2012	2, 4	
	DS3	2010	2, 4	
	DS4	2011	2, 4	
	DS5	2012	2, 4	
	Jumpy	2004	2, 4	
	Nemo	2007	2*, 4*	
	Xsara Picasso	2000	2, 4	
	DACIA*	Dokker	2012	2, 4
		Duster	2010	2, 4
		Lodgy	2012	2, 3, 4
Logan MCV		2005	2, 4	
Logan 2 MCV		2013	2, 4	
Sandero		2008	2, 4	
Sandero 2		2013	2, 4	
Sirion		2005	2, 4	
DAIHATSU*	500	2007	2, 4	
	FIAT*	500 L	2013	2, 4

FORD*

500 X	2015	2, 4
Bravo	2007	2, 4
Croma	2008	2, 4
Doblo	2010	2, 4
Fiorno /Qubo	2008	2, 4
Freemont	2011	2, 4
Grande Punto	2006	2, 4
Idea	2003	2, 4
Linea	2007	2, 4
Multipla	2004	2, 4
Panda	2007	2, 4
Punto	2008	2, 4
Scudo	2007	2, 4
Sedici	2009	2, 4
Stilo	2004	2, 4
Ulysse	2003	2, 4
B-Max	2012	2*, 4*
C-Max	2003	2*, 4*
Ecosport	2014	2, 4
Fiesta	2008	2, 4
Focus	2004	2, 4
Focus	2014	2, 4
Fusion	2008	2, 4
Galaxy	2006	2, 4
Galaxy	2011	2, 4
Galaxy	2015	2, 4
Grand C-Max	2010	2, 4
Ka	2009	2, 4
Kuga	2008	2*, 4*
Mondeo	2000	2, 4
Mondeo	2014	2, 4
S-Max	2006	2*, 4*
S-Max	2015	2, 4*
Tourneo Connect	2013	2*, 4*
Tourneo Courier	2014	2*, 4*
Transit	2006	2, 4
Accord	2003	2, 4
City	2009	2, 4
Civic	2006	2, 4
CR-V	2002	2, 4
CR-V	2012	2, 3, 4
CR-Z	2010	2, 4
FR-V	2005	2, 4
Insight	2009	2, 4
Jazz	2001	2, 4
Legend	2006	2, 4

HONDA*

HYUNDAI*	Stream	2001	2, 4
	Accent	2002	2, 4
	Coupe	2001	2, 4
	Elantra	2002	2, 4
	Getz	2002	2, 4
	H1 / iMax / i800 / H300	2008	2, 4
	i10	2008	2, 4
	i20	2009	2, 4
	i20	2014	2, 4
	i30	2007	2, 4
	i40	2011	2, 4
	iX20	2010	2, 4
	iX35	2010	2, 4
	iX55	2009	2, 4
JAGUAR*	S-type	2002	2, 4
	X-type	2005	2, 4
	XE	2015	2, 4
	XF	2008	2, 4
JEEP*	XJ	2003	2, 4
	Cherokee	2013	2, 4
KIA*	Renegade	2014	2, 4
	Careans/Rondo	2002	2, 4
	Carens	2013	2*, 4*
	Carnival/Sedona	2006	2, 4
	Cee'd	2007	2, 4
	Ceato/Spectra	2004	2, 4
	Magnētis/Optima	2002	2, 4
	Oprius/Amanti	2003	2, 4
	Picanto/Morning	2004	2, 4
	Rio/Pride	2002	2, 4
	Sorento XM	2002	2, 4
	Sorento UM	204	2, 4
	Sportage	2010	2, 4
	Soul AM	2009	2, 4
	Soul PS	2014	2, 4
	Soul EV	2014	2, 4
	LANCIA*	Venga	2009
Delta		2008	2, 4
Musa		2004	2, 4
Phedra		2002	2, 4
Thema		2011	2, 4
Ypsilon		2003	2, 4
LANDROVER*	Discovery	2001	2, 4
	Discovery Sport	2014	2, 4
	Freelander	2006	2, 4
	Range Rover	2002	2, 4

LEXUS*	Range Rover Evoque	2011	2, 4	
	Range Rover Sport	2005	2, 4	
	CT	2011	2, 4	
	GS	2000	2, 4	
	IS	2005	2, 4	
	IS	2013	2, 4	
	LS	2006	2, 4	
	LX	2008	2, 4	
	NX	2014	2, 4	
	RX	2003	2, 4	
MASERATI*3	Ghibi	2013	2, 4	
	MAZDA*3	2	2003	2, 4
		2	2014	2, 4
3		2004	2, 4	
3		2013	2, 4	
5		2004	2, 4	
6		2003	2, 4	
6		2013	2, 4	
MERCEDES*	CX-3	2015	2, 4	
	CX-5	2011	2, 4	
	CX-7	2007	2, 4	
	CX-9	2009	2, 4	
	Premacy	1999	2, 4	
	A class W 168	2001	2, 4	
	A class W/C 169	2002	2, 4	
	A class T 245	2012	2, 4	
	B class W 246	2005	2, 4	
	B class W 246	2011	2, 4	
	C clacc C 205	2015	2, 4	
	C class W/S 203	2000	2, 4	
	C class W/S 204	2007	2, 4	
	C class W 205	2014	2, 4	
	Citan	2013	2*, 4*	
	CL C 215	2002	2, 4	
	CL C 216	2005	2, 4	
	CLA C 117	2013	2, 4	
	CLA shooting break	2015	2, 4	
	CLC 180 C 204	2008	2, 4	
	CLK CK 203	2002	2, 4	
	CLS C 2019	2004	2, 4	
	E class W/S 211	2002	2, 4	
E class W/S 212	2009	2, 4		
GLA class	2014	2, 4		
GLC class X253	2015	2, 4		
GLK X 204	2008	2, 4		
Maybach S class X222	2015	2, 4		

	M class W 163	2001	2, 4
	M class W 164	2005	2, 4
	M class W 166	2011	2, 4
	ML class X 164	2006	2, 4
	R class W/V 251	2005	2, 4
	S class W/V 220	2002	2, 4
	S class W/V 221	2005	2, 4
	Vaneo W414	2003	2, 4
	Viano W 639	2003	2, 4
	Vito W 639	2004	2, 4
<i>MITSUBISHI*</i>	ASX	2010	2, 4
	Colt	2002	2, 4
	Grandis	2004	2, 4
	i-MiEV	2009	2, 4
	Lancer	2003	2, 4
	L200	2006	2, 4
	L200D/cab (KKOT/KLOT)	2015	2, 4
	Mirage / Space star	2013	2, 4
	Outlander	2003	2, 4
	Outlander PHEV	2013	2, 4
	Pajero	2007	2, 4
<i>NISSAN*</i>	Almera	1995	2, 4
	Juke	2010	2, 4
	Leaf	2011	2, 4
	Micra	2000	2, 4
	Murano	2005	2, 4
	Note	2005	2, 4
	Note	2013	2, 4
	NV200 / Evalia	2013	2, 4
	e-NV200 / e-Evalia	2014	2, 4
	Pathfinder	2007	2, 3, 4
	Pixo	2009	2, 4
	Primastar	2001	2, 4
	Primera	2002	2, 4
	Pulsar	2012	2, 4
	Qashqai	2007	2, 4
	Qashqai	2014	2, 4
	X-trial	2007	2, 4
	X-trial	2014	2, 4
<i>OPEL*</i>	Adam	2013	2, 4
	Agila	2002	2, 4
	Ampera	2011	2, 4
	Antara	2006	2, 4
	Astra	2000	2, 4
	Combo	2001	2, 4
	Corsa	2000	2, 4

	Insignia	2008	2, 4	
	Karl/Viva	2015	2, 4	
	Meriva	2003	2, 4	
	Mokka	2012	2, 4	
	Signum	2003	2, 4	
	Vectra	2002	2, 4	
	Vivaro	2001	2, 4	
	Zafira	2003	2, 4	
	Zafira Tourer	2013	2, 4	
<i>PEUGEOT*</i>	107	2005	2, 4	
	108	2014	2, 4	
	206	1998	2, 4	
	207	2006	2, 4	
	208	2012	2, 4	
	301	2012	2, 4	
	307	2001	2, 4	
	308	2007	1, 2, 4	
	308	2013	2, 4	
	308 SW	2014	2, 4	
	407	2004	2, 4	
	508	2011	2, 4	
	607	2006	2, 4	
	807	2003	2, 3, 4	
	1007	2005	2, 4	
	2008	2013	2, 4	
	3008	2010	2*, 4*	
	4007	2007	2, 4	
	5008	2010	2*, 4*	
	Expert	2007	2, 4	
	Partner Tepee	2008	2*, 4*	
	Partner Tepee	2012	2*, 4*	
	<i>PORSCHE*</i>	Cayenne	2003	2, 4
		Macan P0146	2014	2, 4
Panamera		2009	2, 4	
Qoros 3		2013	2, 4	
<i>QOROS*</i> <i>RENAULT*</i>	Avantime	2001	2, 4	
	Captur	2013	2, 4	
	Clio II	1998	2, 4	
	Clio III	2005	2, 4	
	Clio IV	2012	2, 4	
	Clio Grandtour	2009	2, 4	
	Espace III	1997	2, 4	
	Espace IV	2002	2, 4	
	Espace V	2014	2, 4	
	Fluence	2010	2, 4	
	Kadjar	2015	2, 4	

	Kangoo I	1999	3
	Kangoo II	2008	2*, 4*
	Koleos	2008	2, 4
	Laguna II	2000	2, 4
	Laguna III	2007	2, 4
	Master Combi	2010	2, 4
	Megane I	1999	2, 4
	Megane II	2002	2, 4
	Megane III	2008	2, 4
	Megane Grandtour	2009	2, 4
	Modus	2004	2, 4
	Grand Modus	2008	2, 4
	Scenic II	2004	2*, 4*
	Scenic III	2009	2*, 4*
	Grand Scenic II	2004	2*, 4*
	Grand Scenic III	2009	2*, 4*
	Talisman	2015	2, 4
	Twingo I	2005	2, 4
	Twingo II	2007	2, 4
	Twingo III	2014	2, 4
	Vel Satis	2002	2, 4
	Zoe	2012	2, 4
ROLLS-ROYCE*	Ghost	2010	2, 4
	Phantom	2003	2, 4
SAAB*	93	2005	2, 4
	95	2005	2, 4
SEAT*	Alhambra	1998	2, 4
	Altea	2004	2, 4
	Arosa	1998	2, 4
	Cordoba (Vario)	1999	2, 4
	Exeo	2009	2, 4
	Ibiza	2004	2, 4
	Leon	1999	2, 4
	Mii	2011	2, 4
	Toledo	1999	2, 4
SKODA*	Citigo	2011	2, 4
	Fabia	2000	2, 4
	Fabia	2014	2, 4
	Octavia	2004	2, 4
	Octavia	2012	1, 2, 4
	Rapid	2012	2, 4
	Roomster	2006	2, 4
	Roomster	2015	2, 4
	Superb	2001	2, 4
	Superb	2015	2, 4
	Yeti	2009	2, 4

SMART*	Forfour	2004	2, 4	
	Fortwo	2014	1	
SUBARU*	Forester	2003	2, 4	
	Impreza	2002	2, 4	
	Legacy	2003	2, 4	
	Outback	2014	2, 4	
	Trezia	2011	2, 4	
	Tribeca	2006	2, 4	
	WRX STI/WRX	2010	2, 4	
SUZUKI*	Alto	2010	2, 4	
	Celerio	2014	2, 4	
	Grand Vitara	2002	2, 4	
	Ignis	2004	2, 4	
	Kizashi	2010	2, 4	
	Liana	202	2, 4	
	Splash	2007	2, 4	
	Swift	2004	2, 4	
	SX4	2006	2, 4	
	SX4 S-Cross	2013	2, 4	
	Vitara	2015	2, 4	
	Wagon R+	2002	2, 4	
	Inica Vista	2008	2, 4	
	TATA*	Model S	2013	2, 3, 4
Model S		2014	2, 4	
TESLA*	Model S	2013	2, 3, 4	
	Model S	2014	2, 4	
TOYOTA*	Auris	2007	2, 4	
	Auris	2013	2, 4	
	Avensis (Verso)	2001	2*, 4*	
	Avensis Sedan	2015	2, 4	
	Avensis Touring Sports	2015	2, 4	
	Aygo	2005	2, 4	
	Aygo	2014	2, 4	
	Camry	2000	2, 4	
	Corollo (Verso)	2001	2*, 4*	
	Corollo	2013	2, 4	
	Land Cruiser	2002	2, 4	
	Previa	2000	2, 4	
	Prius	2003	2, 4	
	RAV 4	2000	2, 4	
	RAV 4	2013	2, 4	
	Urban Cruiser	2009	2, 4	
	Yaris (Verso)	1999	2, 4	
	Verso	2004	2, 4	
	Verso-S	2011	2, 4	
	VW*	Amarok	2010	2, 4
		Beetle	1998	2, 4
		Bora	1998	2, 4

Caddy	2000	2*, 4*
Caddy 4	2015	2, 4
EOS	2006	2, 4
Fox	2005	2, 4
Golf IV	1997	2, 4
Golf V	2003	2, 4
Golf VI	2008	2, 4
Golf VII	2012	2, 4
Golf Sportsvan	2014	2, 4
Jetta	2006	2, 4
Lupo	1998	2, 4
Passat	1998	2, 4
Passat B8 Saloon	2014	2, 4
Passat B8 Estate	2014	2, 4
Phaeton	2002	2, 4
Polo	1999	2, 4
Scirocco	2008	2, 4
Sharan	1998	2, 3, 4
T4 Multivan/Caravelle	1999	2, 4
T5 Multivan/Caravelle	2003	2, 4
Tiguan	2007	2, 4
Touareg	2002	2, 4
Touran	2003	2*, 4*
Touran	2015	2, 4
Up	2011	2, 3, 4, 5, 7
C 30	2006	2, 4
C 70	2007	2, 4
S 40	2003	2, 4
S 60	2010	2, 4
S 70	2000	2, 4
S 80	2006	2, 4
V 40	1996	2, 4
V 40	2012	2, 4
V 50	2003	2, 4
V 60	2010	2, 4
V 70	2000	2, 4
XC 60	2008	2, 4
XC 70	2007	2, 4
XC 90	2002	2, 4
XC 90	2015	2, 4

VOLVO*

(AR) لضمان مصلحة عملائنا - نحن في خدمتكم! إذا كانت لديكم أي مشكلة مع المنتج الذي حصلتم عليه، فيجري الاتصال بنا بالطريقة التي تفضلونها!

(CS) V zájmu péče o naše klienty - jsme rádi k dispozici! Pokud jste se setkali s nějakým problémem v souvislosti s obdrženým výrobkem, kontaktujte nás způsobem, který vám nejvíce vyhovuje!

(DE) In Sorge für unsere Kunden - stehen wir gerne zu Ihrer Verfügung! Wenn Sie auf ein Problem mit dem erhaltenen Produkt treffen, treten Sie bitte mit uns in Kontakt in der bequemsten Weise für Sie!

(EN) In the interests of our Clients - we are at your disposal! If you have a problem with the product you received, contact us in the most convenient way for you!

(ES) ¡Por el bien de nuestros clientes, estamos a su disposición! ¡Si tiene cualquier problema con el producto recibido, póngase en contacto con nosotros de forma más cómoda para usted!

(FR) Dans l'intérêt de nos clients - nous sommes à votre disposition! Si vous avez un problème avec le produit que vous avez reçu, Contactez-nous de la manière la plus pratique pour vous!

(HU) Bármiikor állunk az ügyfeleink rendelkezésére! Ha az átvett termékkel kapcsolatban valamilyen problémába ütközött, az Onnek legmegfelelőbb módon vegye fel velünk a kapcsolatot!

(IT) Prendersi cura dei nostri Clienti - siamo alla Vostra disposizione! Se hai incontrato un problema con il prodotto che hai ricevuto. Contattaci nel modo piu conveniente per te!

(NL) In het belang van onze klanten - staan wij ter beschikking! Als u een probleem met het ontvangen product tegenkomt, neemt contact met ons op via de manier die u het makkelijkste vindt!

(PL) W trosce o naszych Klientów - jesteśmy do dyspozycji! Jeśli napotkałeś problem dotyczący otrzymanego produktu, skontaktuj się z nami w najbardziej dogodny dla Ciebie sposób!

(PT) Para o conforto dos nossos Clientes - estamos sempre à sua disposição! Se tiver qualquer problema com o nosso produto, entre em contacto conosco de modo mais confortável para si!

(RO) In interesul clienților noștri - suntem la dispoziția dumneavoastră! Dacă aveți o problema cu produsul pe care l-ați primit, contactați-ne în modul cel mai convenabil pentru dvs!

(RU) заботясь о наших клиентах, мы находимся в вашем распоряжении. Если вы столкнулись с проблемой, связанной с полученными продукто, свяжитесь с нами наиболее удобным для вас способом!

(SK) Náš zákazník je pre nás dôležitý - sme vám k dispozícii! Ak máte akýkoľvek problém súvisiaci s doručeným produktom, kontaktujte nás spôsobom, ktorý vám najviac vyhovuje!

(SV) I våra kunders intresse - vi står till ditt förfogande! Om du har problem med den produkt du fick, kontakta oss på det mest praktiska sättet för dig!

International: support@kinderkraft.com (0048) 61 646 02 37



kinderkraft.com



[kinderkraftofficial](#)



[kinderkraft](#)



[kinderkraftofficial](#)

المورد / VÝROBCE / HERSTELLER / MANUFACTURER / FABRICANTE / FABRICANT / GYÁRTÓ /
FABBRICANTE / FABRIKANT / PRODUCENT / FABRICANTE / PRODUCĂTOR /
ПРОИЗВОДИТЕЛЬ / VÝROBCA / TILLVERKARE:

4Kraft Sp. z o.o. ul. Tatrzańska 1/5 60-413 Poznań, Poland



Easy with kids

WWW.KINDERKRAFT.COM