

PHILIPS

7000

Power Flosser





1

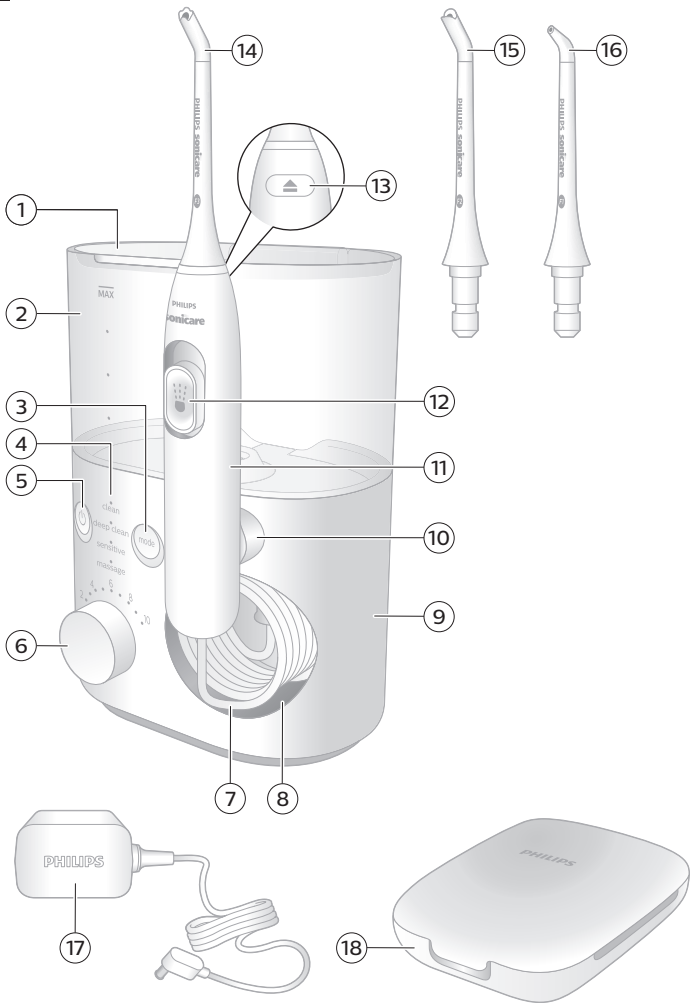

— |

| —

— |

| —

English	6
Eesti	24
Latviešu	42
Lietuviškai	60
Polski	78
Română	97
Ελληνικά	117
Українська	136

Important safety information

Read this important information carefully before you use the appliance and save it for future reference.

DANGER

- Keep the power adapter away from water.
- Do not place or store product where it can fall or be pulled into a tub or sink.
- Do not reach for a product that has fallen into water. Unplug immediately.
- Do not immerse the power adapter or base in water or any other liquid.
- After cleaning, make sure the power adapter is completely dry before you connect it to the mains.

WARNINGS

To reduce the risk of burns, electrocution, fire or injury to persons:

- Only use the power adapter (WAC1001) provided with the Power Flosser.
- If the product is damaged in any way (power adapter, base, handle, hose or nozzle), stop using it.

- Always replace the power adapter with one of the original type in order to avoid a hazard.
- Keep cord away from heated surfaces
- This appliance contains no user serviceable parts. If the appliance is damaged, contact the Consumer Care Center in your country (see 'Warranty and support').
- Do not use the product outdoors
- The maximum altitude of use is 4420 meters.
- This product is not intended for use by persons (including children) with reduced physical, sensory, or mental capabilities, or lack of experience and knowledge, unless they have been given supervision or instruction concerning use of the product by a person responsible for their safety.
- Children (ages 6+) should be supervised to ensure that they do not play with the product.
- Do not fill the reservoir with hot water. Hot water may cause burns.

8 English

- Philips Sonicare Power Flosser is a personal care device and is not intended for use by multiple users.
- If you are not going to use the product for an extended period of time, unplug it from the electrical outlet, clean it and store it in a cool and dry place away from direct sunlight.

CAUTION

- To avoid damage to the product, do not place the product or parts in the dishwasher for cleaning unless otherwise instructed.
- If you have had oral or gum surgery in the previous 2 months, consult your dentist before you use the Philips Sonicare Power Flosser.
- Consult your dentist if excessive bleeding occurs after using this toothbrush or if bleeding continues to occur after 1 week of use.

- The Philips Sonicare Power Flosser complies with the safety standards for electromagnetic devices. If you have a pacemaker or other implanted device, contact your physician or the manufacturer of the implanted device prior to use.
- If you have medical concerns, consult your doctor before you use the Philips Sonicare Power Flosser.
- This product has only been designed for cleaning teeth and gums. Do not use it for any other purpose. (for e.g. eyes, nose and ears). Stop using the appliance and contact your doctor if you experience any discomfort or pain.
- Do not use other nozzles than the ones recommended by Philips Sonicare.

Electromagnetic fields (EMF)

This Philips appliance complies with all applicable standards and regulations regarding exposure to electromagnetic fields.

Introduction

Welcome to Philips! Congratulations on your new Sonicare Power Flosser. To fully benefit from the support that Philips offers, register your product at philips.com/welcome.

Intended Use

The Philips Sonicare Power Flosser is an oral irrigator intended to remove plaque and food debris between teeth and the tooth surface in order to reduce tooth decay and improve and maintain gum health. This product is intended for consumer home use, normally used at least once a day. Use by children (ages 6+) should be with adult supervision.

Your Philips Sonicare Power Flosser (Fig. 1)

- 1 Reservoir lid
- 2 Reservoir
- 3 Mode button
- 4 Mode indicator
- 5 On/off button
- 6 Intensity dial
- 7 Hose
- 8 Hose storage compartment
- 9 Base
- 10 Magnetic handle dock
- 11 Handle
- 12 Pause switch
- 13 Nozzle eject button
- 14 Quad Stream nozzle*
- 15 Comfort nozzle*
- 16 Standard nozzle*
- 17 Power adapter
- 18 Nozzle storage case

*Note: The contents of the box may not include all items shown depending on the product configuration purchased.

Nozzles

To see what type of nozzles you have, check the code at the base of the nozzle. Each nozzle type provides different benefits.



Nozzle label	F1	F2	F3
Nozzle Name	Standard nozzle	Comfort nozzle	Quad Stream nozzle
Benefit	Standard nozzle with a single stream of water for removing debris and plaque.	Soft rubber nozzle for comfort and ease of positioning for those with sensitive gums.	Soft rubber nozzle that directs water into a cross-shaped stream that gently removes plaque for an effortlessly thorough clean.

Modes

Your Power Flosser is equipped with 4 different modes:

Clean

This mode, with pacer, provides standard water pressure for a great clean.

Deep clean

This mode, with Pulse Wave technology, provides strong and gentle pulses of water for a thorough clean.

Sensitive

This mode, with Pulse Wave technology, provides gentle pulses of water for beginners or those with sensitive gums.

12 English

Massage

This mode, with pacer, offers soothing pulses of water to massage your gums.

Note: For details on "Pulse Wave technology" and "pacer" (see 'Features').

Selecting modes

- 1 Turn on the device by pressing the on/off button.
- 2 Press the mode button to select desired mode.

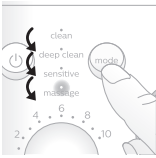

Intensity Settings

Your power flosser comes with 10 different intensity settings. To manually change the intensity, turn on the base and turn the intensity dial to the setting you prefer.

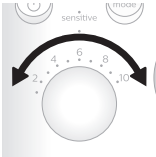

Note: For first time use, start the device from the lowest setting. It is recommended to increase the intensity you use over the course of a few weeks. This can give better cleaning benefits as you are able to tolerate higher settings.

Features

Pacer

The **clean** and **massage** modes have a pacer. This feature indicates when you are supposed to move to the next section of your mouth via a short pause in the waterflow.

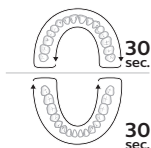

Note: This feature is on clean mode and massage modes only.

Activating or deactivating pacer

You can activate or deactivate the pacer feature by holding the on/off button and the mode button simultaneously for 5 seconds.

- When deactivated, all the lights will flash once.
- When activated, all the lights will flash twice.

Pulse Wave technology

The **deep clean** and **sensitive** modes have a "Pulse Wave technology" feature. The flow of the water increases and decreases in intensity, providing a brief pause during which you can move the nozzle to the next space between your teeth.

Magnetic Docking

If the pause switch on the handle was not turned to the off position, when the handle is docked back to the base after use, the magnetic dock will automatically set the pause switch back to off.

Getting started

- 1 Connect the small plug into the bottom of the base and connect the power plug in any 100-240V power outlet.
- 2 Remove the reservoir from the base.

Note: Make sure the product is powered off before you remove the reservoir.

- 3 Open the lid, fill the reservoir with lukewarm water to the MAX fill line.

14 English



- 4** Close the lid. Place the reservoir back on the base.

Note: Press down firmly to ensure there is no gap between the reservoir and the base.

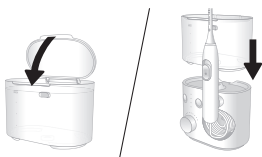

- 5** Insert your preferred nozzle into the handle. Press the nozzle down until you hear a "click".

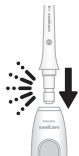

- 6** Press the on/off button on the base station to turn on the product. Select your desired mode (see 'Modes') and intensity (see 'Intensity Settings').



- 7 Remove the handle from the base and point the tip of the nozzle into the sink. Slide the pause switch on the handle to the 'on' (up) position and wait until the water stream comes out of the tip of the nozzle. Stop the flow of water by sliding the pause switch to the 'off' (down) position.

Note: This step is for first time use after purchase only.

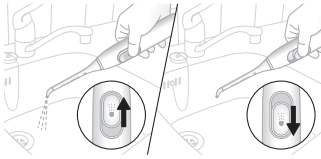

- 8 Press the on/off button on the base again to turn off the product.

Using your Power Flosser

- 1 Make sure that the pause switch on the handle is in the 'off' position.
- 2 Press the on/off button on the base to turn on the product.



- 3 Place the nozzle tip in your mouth. Lean over the sink and partially close your lips over the nozzle to avoid splashing. Leave enough space to allow water to flow from your mouth into the sink.

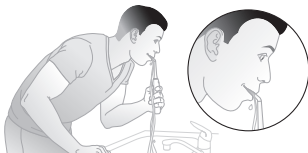

Standard and Comfort Nozzle

With the base station turned on:

- a Position the nozzle tip just above the gum line at a 90° angle.

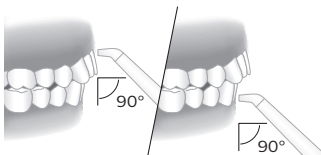

- b Slide the pause switch on the handle to the 'on' position to start the water flow.
- c Starting from your back teeth in your upper or lower jaw, slide the nozzle tip along the gum line and pause briefly between each tooth. Continue to clean both inside and outside of your teeth in one arch of your mouth for 30 seconds.

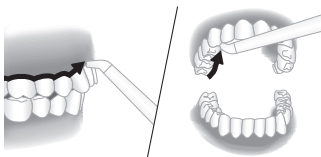

Note: Remember to clean the inside of your teeth.

- d Repeat in the other arch of your mouth for another 30 seconds until all spaces around and between your teeth have been cleaned for a total of at least one minute.

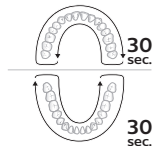

Note: You can stop the water flow during use by sliding the pause switch on the handle to the 'off' position (motor will pause).

Quad Stream Nozzle

With the base station turned on:

- a Position the nozzle tip just above the gum line at a 90° angle. Press gently so that the nozzle tip is in contact with the gum line and the teeth.

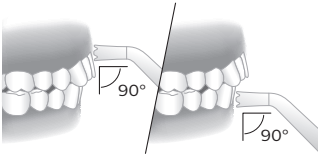

- b Slide the pause switch on the handle to the 'on' position to start the water flow.
- c Starting from your back teeth in your upper or lower jaw, slide the nozzle tip along the gum line and pause briefly between each tooth. Continue to clean both inside and outside of your teeth in one arch of your mouth for 30 seconds.

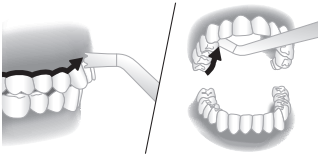

Note: Remember to clean the inside of your teeth.

- d Repeat in the other arch of your mouth for another 30 seconds until all spaces around and between your teeth have been cleaned for a total of at least one minute.

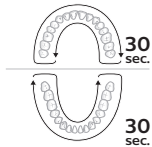

Note: You can stop the water flow during use by sliding the pause switch on the handle to the 'off' position (motor will pause).

Cleaning orthodontic brackets with the Quad Stream nozzle

- a To clean around orthodontic brackets, place the nozzle tip over each bracket.

18 English

- b Gently rotate the nozzle tip around the bracket in a small circle before moving to the bracket on the next tooth.

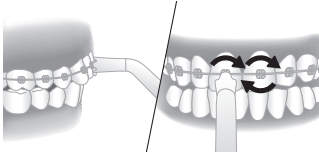

After each use

- 1 When you are finished, turn off the product.
- 2 Pick up and empty the reservoir.
- 3 Remove the nozzle from the handle by pushing the eject button on the back of the handle.

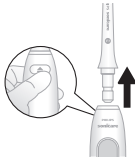

- 4 Rinse the nozzle under the tap.
- 5 Insert the nozzle back into the handle.







- 6 Dry any excess water off the tether and handle.

Cleaning



The product needs to be cleaned once a week.
Clean the device and the accessories as follows:

Reservoir and lid

			
	✓	✓	✓





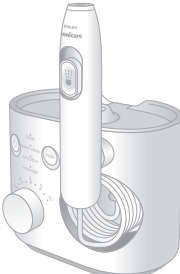

Gently remove the reservoir from the unit. The reservoir can be hand washed with warm water and mild soap or cleaned in the dishwasher.

Base and handle

			
	✓	✗	✗

When necessary, you can clean the outside of the base and the handle with a soft cloth and mild soap.

Nozzles

Regular Cleaning:

Remove the nozzle from the handle. Rinse the tip under warm water.

Every few months, or if your nozzle becomes clogged:

Soak the nozzle in a container of 2 parts water and 1 part white vinegar for 5 minutes. Rinse the nozzle with warm water.

Nozzle storage case

The storage case can be hand washed in warm water with mild soap or cleaned in the dishwasher.

Internal components, hose and handle

Fill the reservoir with warm water and add 1-2 tablespoons of white vinegar. Remove the handle, point the nozzle at the sink and turn on the product to run the solution through the unit until the reservoir is empty. Rinse by repeating with a full reservoir of clean warm water.

Storage

If you are not going to use the product for an extended period of time, unplug it from the electrical outlet, clean it and store it in a cool and dry place away from direct sunlight.

Replacement

Replace nozzles every 6 months or immediately when damaged. To buy accessories or spare parts, visit philips.com or go to your local Philips Sonicare dealer. You can also contact the Philips Consumer Care Center in your country (see the international warranty leaflet for contact details).

The following spare parts are available:

- Standard nozzle
- Comfort nozzle
- Quad Stream nozzle

Note: The availability of spare parts may differ by country.

Frequently asked questions

Question	Answer
Can I use mouthwash or essential oils in my reservoir?	It is not recommended to use essential oils in the reservoir. Mouthwash can be mixed with water and used in the reservoir. After using mouthwash, rinse the device to prevent clogging by partially filling reservoir with warm water and running product with tip pointed into sink until reservoir is empty.
Will other nozzles fit on my Philips Sonicare Power Flosser?	Only Philips Sonicare Power Flosser nozzles will work with this device. Nozzles from other brands and Philips AirFloss nozzles are not compatible with this product.

Question

Answer

How often do I need to replace my nozzle?

We advise you to replace your nozzle after 6 months of use. You can find more information about buying replacement parts at **philips.com**

Locating the model number

Look on the bottom of the base for the model number (HXxxxx).

Warranty and support

Philips warrants its products for two years after the date of purchase. Defects due to faulty materials and workmanship will be repaired or replaced at Philips' expense provided that convincing proof of purchase in the qualifying period is provided. Philips recommends use of genuine Sonicare Nozzles for optimal performance. Use of other Nozzles may damage your PowerFlosser and limit your warranty protection.

For product information, support and online user instructions, please visit: **www.philips.com/support** or read the international warranty leaflet.

Warranty restrictions

The terms of the international warranty do not cover the following:

- Reservoir
- Nozzles
- Damage caused by use of unauthorized replacement parts or unauthorized nozzles
- Damage caused by misuse, abuse, neglect, alterations or unauthorized repair
- Normal wear and tear, including chips, scratches, abrasions, discoloration or fading

Recycling



- This symbol means that this product shall not be disposed of with normal household waste (2012/19/EU).
- Follow your country's rules for the separate collection of electrical and electronic products. Correct disposal helps prevent negative consequences for the environment and human health.

Tähtis ohutusteave

Enne seadme kasutamist lugege oluline teave hoolikalt läbi ja hoidke see edaspidiseks alles.

OHT!

- Kaitske toiteadapterit vee eest.
- Seadet ei tohi kasutada ega hoida kohas, kust see võib kukkuda või kust see võidakse tõmmata vanni või kraanikaussi.
- Vette kukkunud toodet ei tohi puudutada. Tõmmake seade kohe pistikupesast välja.
- Ärge kastke toiteadapterit või alust vette või muu vedeliku sisse.
- Pärast puhastamist tuleb kontrollida, et toiteadapter oleks enne vooluvõrku ühendamist täielikult kuivanud.

HOIATUSED

Põletuste, elektrilöögi, tulekahju või kehavigastuste vältimiseks tuleb järgida järgmisi nõudeid.

- Kasutage ainult elektrilise hambavahede puhasti komplekti kuuluvat toiteadapterit (WAC1001).

- Kui toode (toiteadapter, alus, käepide, voolik või otsak) on kahjustunud, lõpetage selle kasutamine.
- Ohu vältimiseks vahetage toiteadapter alati välja originaaltüübi vastu.
- Hoidke toitejuhe kuumadest pindadest eemal.
- Sellel seadmel ei ole ühtki kasutaja hooldatavat osa. Kui seade on kahjustunud, võtke ühendust oma riigi klienditeeninduskeskusega (vaadake 'Garantii ja tootetugi').
- Ärge kasutage toodet välistingimustes.
- Seadme kasutamise maksimaalne kõrgus merepinnast on 4420 m.
- Seda seadet ei tohi kasutada füüsilise, meelevõi vaimse häirega isikud ega ka ebapiisavate kogemuste või teadmistega isikud (kaasa arvatud lapsed), välja arvatud juhul, kui nende ohutuse eest vastutav isik neid seadme kasutamise juures valvab või on neid selleks juhendanud.
- Jälgige, et lapsed (vanuses 6+ aastat) ei mängiks selle tootega.

- Ärge täitke veepaaki kuuma veega. Kuum vesi võib põhjustada põletust.
- Philips Sonicare'i elektriline hambavahede puhasti on isiklik hügieeniseade ega ole ette nähtud kasutamiseks paljude kasutajate poolt.
- Kui te ei kavatse toodet pikemat aega kasutada, eemaldage see seinakontaktist, puhastage ning pange hoiule jahedasse ja kuiva kohta, eemale otsesest päikesevalgusest.

ETTEVAATUST!

- Seadme kahjustamise vältimiseks ärge pange seadet ega selle osi puhastamiseks nõudepesumasinasse (välja arvatud juhul, kui on antud teistsugused juhised).
- Kui teil on olnud viimase 2 kuu jooksul suuõõne või igemete operatsioon, pidage enne Philips Sonicare'i elektrilise hambavahede puhasti kasutamist nõu hambaarstiga.
- Kui teil tekib pärast hambaharja kasutamist liigne verejooks või kui veritsemine jätkub pärast esimest kasutusnädalat, pidage nõu hambaarstiga.

- Philips Sonicare'i elektriline hambavahede puhasti vastab elektromagnetilistele seadmetele kehtestatud ohutusnõuetele. Kui kasutate südamestimulaatorit või muud implantaatseadet, võtke enne hambaharja kasutamist ühendust arsti või implantaadi tootjaga.
- Kui teil on terviseprobleeme, pidage enne Philips Sonicare'i elektrilise hambavahede puhasti kasutamist nõu arstiga.
- See toode on ette nähtud ainult hammaste ja igemete puhastamiseks. Seda ei tohi kasutada ühelgi muul otstarbel (nt silmade, nina või kõrvade jaoks). Kui kogete ebamugavust või valu, lõpetage seadme kasutamine ja võtke ühendust arstiga.
- Kasutage ainult neid otsakuid, mida soovib Philips Sonicare.

Elektromagnetväljad (EMF)

See Philips seade vastab kõikidele elektromagnetiliste väljadega kokkupuudet käsitlevatele kohaldatavatele standarditele ja õigusnormidele.

Sissejuhatus

Tere tulemast kasutama Philipsi toodet! Õnnitleme teid uue Philips Sonicare'i elektrilise hambavahede puhasti ostmise puhul! Philipsi

pakutava tugiteenuse eeliste täielikuks kasutamiseks registreerige oma toode veebilehel philips.com/welcome.

Ettenähtud kasutamine

Philips Sonicare'i elektriline hambavahede puhasti on puhastusseade, mis on ette nähtud hammaste vahelt katu ja toidujääkide eemaldamiseks, et vähendada hammaste lagunemist ning parandada ja hoida igemete tervist. Seade on ette nähtud koduseks kasutamiseks, tavaliselt vähemalt üks kord päevas. Lapsed (vanuses 6+ aastat) tohivad seadet kasutada ainult täiskasvanu järelevalve all.

Philips Sonicare'i elektriline hambavahede puhasti (joonis 1)

- 1 Mahuti kaas
- 2 Mahuti
- 3 Režiiminupp
- 4 Režiimi näidik
- 5 Toitenupp
- 6 Tugevusnupp
- 7 Voolik
- 8 Vooliku hoiupes
- 9 Alus
- 10 Magnetiline käepideme dokk
- 11 Käepide
- 12 Pausilüliti
- 13 Otsaku väljastusnupp
- 14 Otsak Quad Stream*
- 15 Otsak Comfort*
- 16 Otsak Standard*
- 17 Toiteadapter
- 18 Otsaku hoiukarp

*Märkus. Olenevalt ostetud toote konfiguratsioonist ei pruugi pakend sisaldada kõiki näidatud tarvikuid.

Otsakud

Vaadake otsaku allosas olevat märgistust, et teada, mis tüüpi otsak teil on. Igal otsakul on omad eelised.



Otsaku märgis	F1	F2	F3
Otsaku nimetus	Otsak Standard	Otsak Comfort	Otsak Quad Stream
Eelis	Tavaline üksikveejoaga otsak jääkide ja katu eemaldamiseks.	Pehme kummiotsak mugavaks ja lihtsaks puhastamiseks tundlike igemetega kasutajale.	Pehme kummiotsak, mis suunab vee ruudukujulise joana katu õrnatoimeliseks eemaldamiseks ning mugavaks ja põhjalikuks puhastamiseks.

Režiimid

Elektrilisel hambavahede puhastil on 4 režiimi.

Clean

See taimeriga režiim kasutab suurepäraselt puhta tulemuse saavutamiseks tavalist veesurvet.

Deep clean

See impulsslaine tehnoloogiaga režiim kasutab põhjalikuks puhastamiseks tugevaid ja õrnatoimelisi veeimpulsse.

Sensitive

See impulsslaine tehnoloogiaga režiim kasutab õrnatoimelisi veeimpulsse ja sobib algajatele või neile, kel on tundlikud igemed.

Massage

See taimeriga režiim kasutab igemete masseerimiseks rahustavaid veeimpulssse.

Märkus. Lisateave impulsslaine tehnoloogia ja taimeri kohta (vaadake 'Omadused').

Režiimide valimine

- 1 Seadme sisselülitamiseks vajutage toitenuppu.
- 2 Soovitud režiimi valimiseks vajutage režiiminuppu.



Tugevusastmed

Elektrilisel hambavahede puhastil on 10 tugevusastet. Tugevuse käsitsi muutmiseks lülitage alus sisse ja keerake tugevusnupp soovitud astmele.

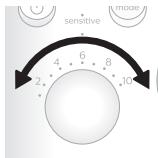

Märkus. Esmakordsel kasutamisel alustage kõige madalast astmest. Tugevust on soovitatav suurendada mõne nädala jooksul. Kui suudate taluda suuremat tugevust, on puhastamine tulemuslikum.

Omadused

Taimer

Režiimidel **Clean** ja **Massage** on taimer. Selle funktsiooniga antakse veevoolu korraks peatamisega märku, et peaksite liikuma järgmise suu osa juurde.

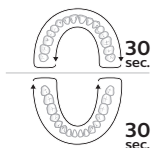

Märkus. See funktsioon on ainult režiimidel Clean ja Massage.

Taimeri sisse- ja väljalülitamine

Taimeri funktsiooni saate sisse või välja lülitada toitenupu ja režiiminupu samaaegse allhoidmisega 5 sekundi vältel.

- Väljalülitamise korral vilguvad kõik tuled ühe korra.
- Sisselülitamise korral vilguvad kõik tuled kaks korda.

Impulsslaine tehnoloogia

Režiimidel **Deep clean** ja **Sensitive** on impulsslaine tehnoloogia funktsioon. Veevoolu tugevus suureneb ja väheneb ning tekib lühike paus, mille ajal saate otsaku viia järgmisse hambavahesse.

Magnetiline dokkimine

Kui käepide asetatakse pärast kasutamist dokkimiseks alusele nii, et käepidemel olev pausilüliti ei ole väljalülitatud asendis, siis magnetiline dokk seab pausilüliti automaatselt väljalülitatud asendisse tagasi.

Alustamine

- 1 Sisestage väike pistik aluse põhjal olevasse pesasse ja toitepistik 100–240 V seinakontakti.
- 2 Võtke mahuti aluselt ära.

Märkus. Enne mahuti eemaldamist veenduge, et seade on on välja lülitatud.

- 3 Avage kaas ja täitke mahuti leige veega kuni tähiseni MAX.

32 Eesti



- 4 Sulgege kaas. Pange mahuti alusele tagasi.

Märkus. Vajutage mahutit tugevalt allapoole, nii et mahuti ja aluse vahele ei jää vahet.

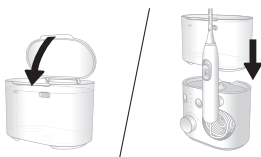

- 5 Pange käepidemele soovitud otsak. Vajutage otsakut allapoole, kuni kuulete klõpsatust.

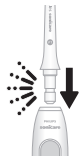

- 6 Vajutage alusel olevat toitenuppu, et seade sisse lülitada. Valige soovitud režiim (vaadake 'Režiimid') ja tugevus (vaadake 'Tugevusastmed').



- 7 Võtke käepide aluselt ja suunake otsak kraanikaussi. Lükake käepidemel olev pausilüliti sisselülitatud asendisse (üles) ja oodake, kuni veejuga otsakust välja tuleb. Peatage veejuga, lükates pausilüliti väljalülitatud asendisse (alla).

Märkus. Seda toimingut tuleb teha ainult esmakordsel kasutamisel pärast ostmist.

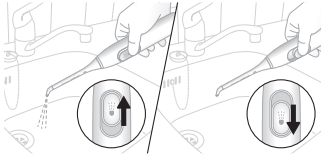

- 8 Vajutage uuesti alusel olevat toitenuppu, et seade välja lülitada.

Elektrilise hambavahede puhasti kasutamine

- 1 Veenduge, et käepidemel olev pausilüliti on väljalülitatud asendis.
- 2 Vajutage alusel olevat toitenuppu, et seade sisse lülitada.



- 3 Pange otsak suhu. Kummarduge kraanikausi kohale ja pange suu pritsmete vältimiseks veidi kinni. Jätke suu nii palju lahti, et vesi saaks suust kraanikaussi voolata.



Otsakud Standard ja Comfort

Sisselülitatud alusega:

34 Eesti

- a Seadke otsaku tipp täpselt üle igemepiiri 90° nurga all.

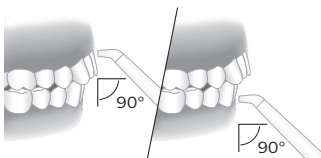

- b Seadke pausilüliti käepidemel sisselülitatud asendisse, et käivitada veejuga.
c Alustades ülemistest või alumistest tagumistest hammastest, libistage otsaku tippu piki igemepiiri ja tehke iga hamba järel väike paus. Jätkake ühe hambareala hammaste puhastamist nii sise- kui välispinnalt vähemalt 30 sekundit.

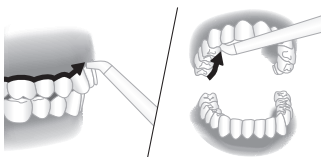

Märkus. Puhastage kindlasti ka hammaste sisekülgi.

- d Korrake toimingut teise hambareaga järgmised 30 sekundit, kuni kõik hammaste vahed on ära puhastatud, kokku vähemalt ühe minuti jooksul.

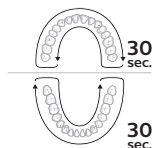

Märkus. Veejuga saab kasutamise ajal peatada, lükates käepidemel oleva pausilüliti väljalülitatud asendisse (mootor seiskub).

Otsak Quad Stream

Sisselülitatud alusega:

- a Seadke otsaku tipp täpselt üle igemepiiri 90° nurga all. Vajutage ettevaatlikult, nii et otsaku tipp oleks kokkupuutes igemepiiri ja hammastega.

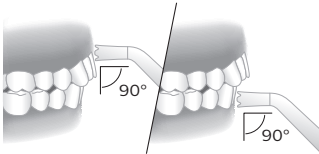

- b Seadke pausilüliti käepidemel sisselülitatud asendisse, et käivitada veejuga.
- c Alustades ülemistest või alumistest tagumistest hammastest, libistage otsaku tippu piki igemepiiri ja tehke iga hamba järel väike paus. Jätkake ühe hambareala hammaste puhastamist nii sise- kui välispinnalt vähemalt 30 sekundit.

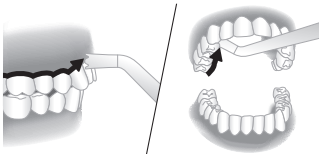

Märkus. Puhastage kindlasti ka hammaste sisekülgi.

- d Korrake toimingut teise hambareaga järgmised 30 sekundit, kuni kõik hammaste vahed on ära puhastatud, kokku vähemalt ühe minuti jooksul.

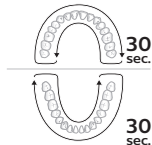

Märkus. Veejuga saab kasutamise ajal peatada, lükates käepidemel oleva pausilüliti väljalülitatud asendisse (mootor seiskub).

Breketite puhastamine otsakuga Quad Stream

- a Breketite ümbruse puhastamiseks asetage otsak järjekorras iga breketi juurde.

36 Eesti

- b Pöörake otsakut väikeste ringidega ettevaatlikult ümber breketi ja seejärel liikuge järgmise hamba breketi juurde.

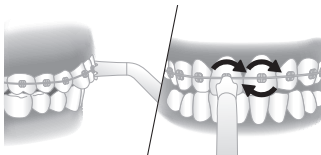

Pärast igat kasutuskorda

- 1 Kui olete lõpetanud, lülitage seade välja.
- 2 Eemaldage veepaak ja tühjendage.
- 3 Eemaldage otsak käepidemelt, vajutades eemaldusnuppu käepideme tagaküljel.

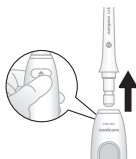

- 4 Loputage otsak kraani all puhtaks.
- 5 Pange otsak käepidemele tagasi.







- 6 Kuivatage hoidik ja käepide veest.

Puhastamine



Seadet tuleb puhastada kord nädalas.
Puhastage seadet ja tarvikuid järgmiselt.

Mahuti ja kaas

			
	✓	✓	✓



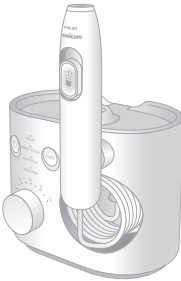

Võtke mahuti ettevaatlikult seadme küljest ära. Mahutit saab pesta käsitsi sooja vee ja õrnatoimelise seebiga või nõudepesumasinas.

Alus ja käepide

			
	✓	✗	✗

Vajaduse korral saate alust ja käepidet puhastada väljastpoolt pehme lapi ja õrnatoimelise seebiga.

Otsakud

			
	✓	✓	✓

Regulaarne puhastamine:

Eemaldage otsak käepideme küljest. Loputage otsakut sooja vee all.

Iga paari kuu tagant või kui otsak ummistub:

Hoidke otsakut 2 osast veest ja 1 osast valgest äädikast koosnevas lahuses 5 minutit. Loputage otsak sooja veega.

Otsaku hoiukarp

			
	✓	✓	✓

Hoiukarpi saab pesta käsitsi sooja vee ja õrnatoimelise seebiga või nõudepesumasinas.

Sisemised osad, voolik ja käepide

Täitke mahuti sooja veega, millesse on lisatud 1–2 supilusikatäit valget äädikat. Võtke käepide aluselt, suunake otsak kraanikaussi ja lülitage seade sisse ning laske lahusel joosta läbi seadme, kuni mahuti on tühi. Loputage, korrates sama protseduuri puhta sooja veega.

Hoidmine

Kui te ei kavatse toodet pikemat aega kasutada, eemaldage see seinakontaktist, puhastage ning pange hoiule jahedasse ja kuiva kohta, eemale otsesest päikesevalgusest.

Osade vahetamine

Vahetage otsakud välja iga 6 kuu järel või kohe pärast kahjustumist. Tarvikute ja varuosade ostmiseks kasutage veebilehte **philips.com** või külastage Philipsi müügiesindust. Samuti võite pöörduda oma riigi Philipsi klienditoe keskusesse (vt kontaktandmeid rahvusvahelise garantii lehelt).

Saadaval on järgmised varuosad:

- Otsak Standard
- Otsak Comfort
- Otsak Quad Stream

Märkus. Varuosade saadavus võib riigiti erineda.

Korduma kippuvad küsimused

Küsimus	Vastus
Kas ma võin veepaagis kasutada suuvett või eeterlikku õli?	Veepaagis ei ole soovitatav kasutada eeterlikku õli. Suuvett saab segada veega ja kasutada veepaagis. Pärast suuvee kasutamist loputage seadet ummistumise vältimiseks: täitke veepaak poolenisti sooja veega, suunake otsak kraanikaussi ja laske seadmel töötada kuni veepaagi tühjenemiseni.
Kas Philips Sonicare'i elektrilisele hambavahede puhastile sobivad teised otsakud?	Selle seadmega saab kasutada ainult Philips Sonicare'i elektrilise hambavahede puhasti otsakuid. Teiste firmade otsakud ja Philips AirFlossi otsakud ei sobi selle seadmega.

Küsimus

Kui sageli pean ma otsakut vahetama?

Vastus

Soovitame otsakut vahetada iga 6 kuu järel. Lisateavet varuosade ostmise kohta leiate veebilehelt **philips.com**

Mudeli numbri asukoht

Mudeli numbri (HXxxxx) leiate aluse põhjalt.

Garantii ja tootetugi

Philips annab oma toodetele kaheaastase garantii alates ostukuupäevast. Toote materjali- või tootmisvigadest tingitud defektid parandatakse või asendatakse Philipsi kulul, kui ostja esitab ettenähtud aja jooksul veenva ostutõendi. Optimaalse jõudluse saavutamiseks soovitab Philips kasutada ainult Sonicare'i originaalotsakuid. Muude otsakute kasutamine võib kahjustada teie elektrilist hambavahede puhastit ja piirata garantii ulatust.

Tooteteabe, tehnilise toe ja veebipõhised kasutusjuhendid leiate veebilehelt **www.philips.com/support** või lugege rahvusvahelist garantii andmelehte.

Garantiiga seotud piirangud

Järgnevalele osadele ei kehti rahvusvaheline garantii tingimused:

- Veepaak
- Otsakud
- Tootja heakskiiduta varuosade või otsakute kasutamisest põhjustatud kahjustus.
- Kahjustus, mille on põhjustanud seadme otstarbele mittevastav või vale kasutamine, hooldamata jätmine, muutmine või volitamata parandamine.
- Tavaline kulumine ja kahjustumine, sealhulgas täkked, kriimustused, hõõrdumine, värvuse muutus või pleekimine.

Ringlussevõtt



- See sümbol tähendab, et seda toodet ei tohi visata tavaliste olmejäätmete hulka (2012/19/EL).
- Järgige oma riigi elektriliste ja elektrooniliste toodete lahuskogumist reguleerivaid eeskirju. Õigel viisil kasutusest kõrvaldamine aitab ära hoida kahjulikke tagajärgi keskkonnale ja inimese tervisele.

Svarīga informācija par drošību

Pirms ierīces lietošanas rūpīgi izlasiet šo svarīgo informāciju un saglabājiet to, lai vajadzības gadījumā varētu ieskatīties tajā arī turpmāk.

BĪSTAMI!

- Sargiet strāvas adapteri no ūdens!
- Nenovietojiet vai neglabājiet ierīci vietā, kur tā var iekrist vai tikt ierauta vannā vai izlietnē.
- Nepieskarieties ūdenī iekritušai ierīcei. Nekavējoties atvienojiet to no strāvas avota.
- Neiegremdējiet strāvas adapteri vai pamatni ūdenī vai citā šķidrumā.
- Pēc tīrīšanas pārlicinieties, vai strāvas adapteris ir pilnībā izžuvis, pirms to pievienot elektrotīklam.

BRĪDINĀJUMI

Lai novērstu apdedzināšanās, elektrošoka, ugunsgrēka izcelšanās vai savainošanās risku, ievērojiet tālāk sniegtos norādījumus.

- Izmantojiet tikai to strāvas adapteri (WAC1001), kas piegādāts kopā ar zobstarpu tīrīšanas ierīci.

- Ja kāda izstrādājuma detaļa (strāvas adapteris, pamatne, rokturis, šļūtene vai uzgalis) ir bojāta, pārtrauciet tā lietošanu.
- Lai izvairītos no bīstamām situācijām, vienmēr nomainiet strāvas adapteri pret oriģinālā tipa ierīci.
- Neglabājiet strāvas vadu karstu virsmu tuvumā.
- Šai ierīcei nav daļu, kuru apkopi var veikt lietotājs. Ja ierīce ir bojāta, sazinieties ar klientu apkalpošanas centru savā valstī (sk. 'Garantija un atbalsts').
- Neizmantojiet izstrādājumu ārpus telpām.
- Maksimālais lietošanas augstums ir 4420 metri.
- Šo ierīci nedrīkst izmantot personas (tostarp bērni) ar ierobežotām fiziskām, maņu orgānu vai garīgām spējām vai ar nepietiekamu pieredzi un zināšanām, izņemot gadījumus, kad par viņu drošību atbildīgā persona uzrauga lietošanu vai sniedz norādījumus par izstrādājuma drošu lietošanu.
- Raugieties, lai bērni (vecumā no 6 gadiem) nerotaļājas ar šo ierīci.

- Nepiepildiet tvertni ar karstu ūdeni. Karsts ūdens var izraisīt apdegumus.
- Philips Sonicare zobstarpu tīrīšanas ierīce ir personīgās higiēnas ierīce, un tā nav paredzēta vairākiem lietotājiem.
- Ja negrasāties izmantot ierīci ilgāku laika periodu, atvienojiet to no elektriskās strāvas, notīriet un uzglabājiet to vēsā un sausā vietā, kas nav pakļauta tiešas saules gaismas iedarbībai.

IEVĒRĪBAI!

- Lai izvairītos no izstrādājuma bojājumiem, nemazgājiet izstrādājumu vai tā detaļas trauku mazgāšanas mašīnā, ja vien nav norādīts citādi.
- Ja pēdējo 2 mēnešu laikā jums ir bijušas mutes vai smaganu operācijas, pirms Philips Sonicare zobstarpu tīrīšanas ierīces lietošanas konsultējieties ar zobārstu.
- Konsultējieties ar zobārstu, ja pēc zobu suku lietošanas sākas intensīva asiņošana vai ja asiņošana turpinās pēc 1 nedēļu ilgas lietošanas.

- Philips Sonicare zobstarpu tīršanas ierīce atbilst elektromagnētisko ierīču drošības standartiem. Ja jums ir elektrokardiostimulators vai cita implantēta ierīce, pirms lietošanas konsultējieties ar ārstu vai implantētās ierīces ražotāju.
- Ja jums radušās medicīniska rakstura šaubas, pirms Philips Sonicare zobstarpu tīršanas ierīces lietošanas konsultējieties ar ārstu.
- Šis izstrādājums ir paredzēts tikai zobu un smaganu tīršanai. Neizmantojiet to citādi. (Piemēram, neizmantojiet to acīm, degunam vai ausīm.) Pārtrauciet lietot ierīci un sazinieties ar ārstu, ja rodas diskomforts vai sāpes.
- Lietojiet tikai Philips Sonicare ieteiktos uzgaļus.

Elektromagnētiskie lauki (EML)

Šī Philips ierīce atbilst visiem piemērojamajiem standartiem un noteikumiem, kas attiecas uz elektromagnētisko lauku iedarbību.

Ievads

Laipni lūdzam Philips! Apsveicam ar jaunas Philips Sonicare zobstarpu tīršanas ierīces iegādi! Lai pilnvērtīgi izmantotu Philips piedāvātā atbalsta iespējas, reģistrējiet produktu vietnē philips.com/welcome.

Paredzētā lietošana

Philips Sonicare zobstarpu tīrīšanas ierīce ir mutes skalotājs, kas paredzēts zobu aplikuma un ēdiena palieku noņemšanai starp zobiem un no zobu virsmas, lai samazinātu zobu bojāšanos un saglabātu smaganu veselību. Šis izstrādājums ir paredzēts lietošanai mājas apstākļos un būtu jālieto vismaz reizi dienā. Bērniem (vecumā no 6 gadiem) tā jālieto pieaugušo uzraudzībā.

Philips Sonicare zobstarpu tīrīšanas ierīce (1. attēls)

- 1 Tvertnes vāciņš
- 2 Tvertne
- 3 Režīma poga
- 4 Režīma indikators
- 5 Ieslēgšanas/izslēgšanas poga
- 6 Intensitātes ciparripa
- 7 Šļūtene
- 8 Šļūtenes glabāšanas nodalījums
- 9 Pamatne
- 10 Magnētiskā roktura dokstacija
- 11 Rokturis
- 12 Pauzes pārslēgs
- 13 Uzgaļa atvienošanas poga
- 14 Četrkārtīgās plūsmas uzgalis*
- 15 Komforta uzgalis*
- 16 Standarta uzgalis*
- 17 Strāvas adapteris
- 18 Uzgaļu uzglabāšanas kastīte

* Piezīme: Iepakojumā var nebūt ietverti visi parādītie vienumi, jo saturs ir atkarīgs no iegādātā izstrādājuma konfigurācijas.

Uzgaļi

Lai redzētu, kāda veida uzgaļi jums ir, aplūkojiet uzgaļa pamatnē esošo kodu. Katrs uzgalis nodrošina citas priekšrocības.



Uzgaļa etiķete	F1	F2	F3
Uzgaļa nosaukums	Standarta uzgalis	Komforta uzgalis	Četrkārtīgās plūsmas uzgalis
leguvumi	Standarta uzgalis ar vienkārtīgu ūdens plūsmu, kas paredzēta palieku un aplikumu noņemšanai.	Mīksts gumijas uzgalis, kas nodrošina komfortu un atvieglo pozicionēšanu cilvēkiem ar jutīgām smaganām.	Mīksts gumijas uzgalis, kas virza ūdeni krusteniskā plūsmā, saudzīgi noņemot aplikumu, lai bez grūtībām nodrošinātu vispusīgu tīrīšanu.

Režīmi

Zobstarpu tīrīšanas ierīcei ir 4 dažādi režīmi.

Clean

Šis režīms, kas apzīmots ar taimerī, nodrošina lielisku tīrīšanu ar standarta ūdens spiedienu.

Deep clean

Šis režīms, kas apzīmots ar Pulse Wave tehnoloģiju, nodrošina vispusīgu tīrīšanu ar spēcīgu un saudzīgu ūdens impulsvēda plūsmu.

Sensitive

Šis režīms, kas aprīkots ar Pulse Wave tehnoloģiju, nodrošina saudzīgu ūdens impulsveida plūsmu iesācējiem vai cilvēkiem ar jutīgām smaganām.

Massage

Šis režīms, kas aprīkots ar taimerī, nodrošina izsmidzinātu ūdens impulsveida plūsmu smaganu masāžai.

Piezīme. Detalizēta informācija par Pulse Wave tehnoloģiju un taimerī.

Režīmu izvēle

- 1 Ieslēdziet ierīci, nospiežot ieslēgšanas/izslēgšanas pogu.
- 2 Nospiediet režīmu pogu, lai izvēlētos vēlamo režīmu.

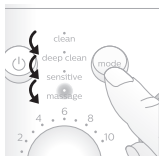

Intensitātes iestatījumi

Jūsu zobstarpu tīrīšanas ierīce ir aprīkota ar 10 dažādiem intensitātes iestatījumiem. Lai manuāli nomainītu intensitāti, ieslēdziet pamatni un pagrieziet intensitātes ciparripu vēlamajā iestatījumā.



Piezīme. Pirmajā lietošanas reizē ieslēdziet ierīci, izvēloties zemāko iestatījumu. Ieteicams palielināt lietošanas intensitāti dažu nedēļu laikā. Tādējādi tīrīšana sniedz lielākas priekšrocības, jo augstāki iestatījumi neradīs diskomfortu.

Funkcijas

Taimeris

Režīmi **Clean** un **Massage** ir aprīkoti ar taimerī. Šī funkcija ar īslaicīgu ūdens plūsmas pārtraukumu norāda, kad jums būtu jāpāriet uz nākamā mutes segmenta tīrīšanu.

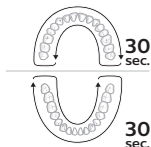

Piezīme. Šī funkcija ir pieejama tikai režīmā Clean un Massage.

Taimera aktivizēšana vai deaktivizēšana

Varat aktivizēt vai deaktivizēt taimera funkciju, 5 sekundes vienlaicīgi turot nospiestu ieslēgšanas/izslēgšanas pogu un režīma pogu.

- Deaktivizējot visi indikatori nomirgo vienu reizi.
- Aktivizējot visi indikatori nomirgo divas reizes.

Pulse Wave tehnoloģija

Režīmi **Deep clean** un **Sensitive** ir aprīkoti ar Pulse Wave tehnoloģijas funkciju. Ūdens plūsmas intensitāte palielinās un samazinās, nodrošinot īsu pauzi, kuras laikā varat pārvietot uzgali pret nākamo zobstarpu.

Magnētiskā dokstacija

Ja pauzes pārslēgs uz roktura nav pārbīdīts izslēgtā pozīcijā, tad, pēc lietošanas ievietojot rokturi pamatnes dokstacijā, magnētiskā dokstacija automātiski iestata pauzes pārslēgu izslēgtā pozīcijā.

Darba sākšana

- 1 Pievienojiet mazo kontaktdakšu pamatnes apakšējai daļai un pieslēdziet strāvas kontaktdakšu jebkurai 100–240 V sienas kontaktligzdai.
- 2 Noņemiet tvertni no pamatnes.

50 Latviešu

Piezīme. Pirms tvertnes noņemšanas pārliecinieties, ka izstrādājums ir izslēgts.

- 3** Atveriet vāku, piepildiet tvertni ar remdenu ūdeni līdz uzpildes līnijai MAX.



- 4** Aizveriet vāku. Ievietojiet tvertni atpakaļ pamatnē.

Piezīme. Stingri piespiediet, lai pārliecinātos, ka starp tvertni un pamatni nav atstarpes.

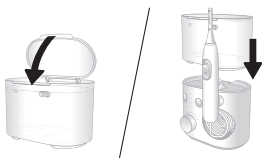

- 5** Ievietojiet rokturī vēlamo uzgali. Bīdiet uzgali lejup, līdz izdzirdat klikšķi.



- 6** Nospiediet ieslēgšanas/izslēgšanas pogu uz pamatnes, lai ieslēgtu izstrādājumu. Atlasiet vēlamo režīmu (sk. 'Režīmi') un intensitāti (sk. 'Intensitātes iestatījumi').



- 7** Izņemiet rokturi no pamatnes un pavērsiet uzgaļa galu pret izlietni. Pārbīdiet pauzes pārslēgu uz roktura IESLĒGTĀ pozīcijā (uz augšu) un uzgaidiet, līdz ūdens sāk plūst no uzgaļa gala. Apturiet ūdens plūsmu, pārbīdot pauzes pārslēgu IZSLĒGTĀ pozīcijā (uz leju).

Piezīme. Šī darbība ir jāveic tikai pirms pirmās lietošanas reizes, iegādājoties izstrādājumu.

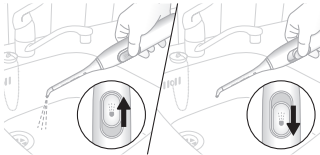

- 8** Vēlreiz nospiediet ieslēgšanas/izslēgšanas pogu uz pamatnes, lai izslēgtu izstrādājumu.

Zobstarpu tīrīšanas ierīces lietošana

- 1 Pārlicinieties, ka roktura pauzes pārslēgs ir izslēgtā pozīcijā.
- 2 Nospiediet ieslēgšanas/izslēgšanas pogu uz pamatnes, lai ieslēgtu izstrādājumu.



- 3** Ievietojiet uzgaļa galu mutē. Noliecieties virs izlietnes un daļēji saspiediet lūpas ap uzgali, lai novērstu šļakstīšanos. Atstājiet pietiekami daudz vietas, lai ļautu ūdenim tecēt no mutes izlietnē.

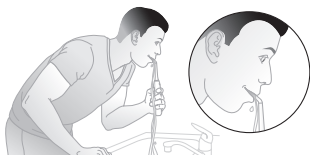

Standarta un komforta uzgaļis

Ar ieslēgtu pamatni:

- Novietojiet uzgaļa galu tieši virs smaganu līnijas 90° leņķī.

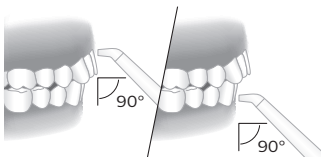

- Pārbīdiet pauzes pārslēgu uz roktura ieslēgtā pozīcijā, lai palaistu ūdens plūsmu.
- Sākot ar tālākajiem zobiem augšžoklī vai apakšžoklī, bīdīet uzgaļa galu gar smaganu līniju un ieturiet īsu pauzi katrā zobstarpā. Tīriet vienas arkas zobus no iekšpuses un ārpuses 30 sekundes.

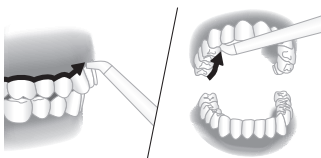

Piezīme. Neaizmirstiet notīrīt zobus arī no iekšpuses.

- Atkārtojiet šo darbību otrai arkai nākamās 30 sekundes, līdz visas vietas ap un starp zobiem ir tikušas tīrītas vismaz vienu minūti.

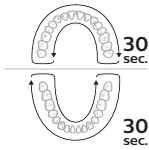

Piezīme. Lietošanas laikā varat apturēt ūdens plūsmu, pārbīdot pauzes pārslēgu uz roktura izslēgtā pozīcijā (motors tiks apturēts).

Četrkārtīgās plūsmas uzgaļis

Ar ieslēgtu pamatni:

- Novietojiet uzgaļa galu tieši virs smaganu līnijas 90° leņķī. Saudzīgi piespiediet, lai uzgaļa gals būtu saskarē ar smaganu līniju un zobiem.

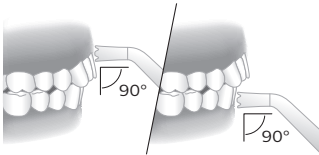

- Pārbīdiet pauzes pārslēgu uz roktura ieslēgtā pozīcijā, lai palaistu ūdens plūsmu.
- Sākot ar tālākajiem zobiem augšžoklī vai apakšžoklī, bīdiet uzgaļa galu gar smaganu līniju un ieturiet īsu pauzi katrā zobstarpā. Tīriet vienas arkas zobus no iekšpuses un ārpuses 30 sekundes.

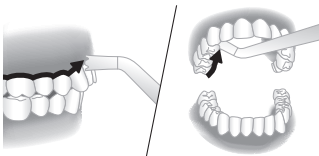

Piezīme. Neaizmirstiet notīrīt zobus arī no iekšpuses.

- Atkārtojiet šo darbību otrai arcai nākamās 30 sekundes, līdz visas vietas ap un starp zobiem ir tikušas tīrītas vismaz vienu minūti.

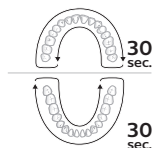

Piezīme. Lietošanas laikā varat apturēt ūdens plūsmu, pārbīdot pauzes pārslēgu uz roktura izslēgtā pozīcijā (motors tiks apturēts).

Ortodontisko brekešu tīršana ar četrkārtīgās plūsmas uzgali

- Lai tīrītu ap ortodontiskajām breketēm, novietojiet uzgaļa galu virs katras breketes.
- Uzmanīgi apgroziet uzgaļa galu ap breketi nelielā aplītī un pēc tam pārejiet pie nākamās breketes vai nākamā zoba.

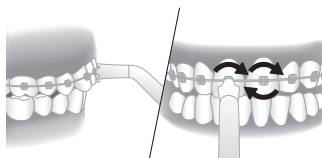

Pēc katras lietošanas reizes

- Kad beidzat, izslēdziet izstrādājumu.
- Izņemiet un iztukšojiet tvertni.
- Izņemiet uzgali no roktura, nospiežot atvienošanas pogu, kas atrodas roktura aizmugurē.

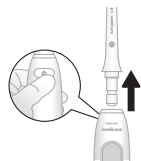

- Izskalojiet uzgali zem tekoša krāna ūdens.
- Ievietojiet uzgali atpakaļ rokturī.









6 Ļaujiet liekajam ūdenim nožūt no savienojuma un roktura.

Tīršana

Šī ierīce ir jātīra reizi nedēļā.



Tīriet ierīci un piederumus tālāk norādītajā veidā.

Tvertne un vāks



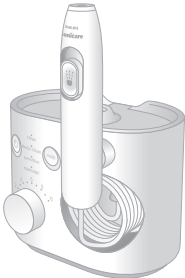

Uzmanīgi izņemiet tvertni no ierīces. Tvertni var mazgāt ar rokām siltā ūdenī ar maigām ziepēm vai trauku mazgāšanas mašīnā.

Pamatne un rokturis

			
	✓	✗	✗

Ja nepieciešams, varat notīrīt pamatnes un roktura ārpusi ar mīkstu drānu un maigām ziepēm.

Uzgaļi

			
	✓	✓	✓

Regulāra tīrīšana

Noņemiet uzgali no roktura. Noskalojiet galu siltā ūdenī.

Ik pēc dažiem mēnešiem vai ja uzgalis ir aizsērējis

Turiet uzgali tvertnē ar 2 daļām ūdens un 1 daļu baltā etiķa 5 minūtes. Noskalojiet uzgali ar siltu ūdeni.

Uzgaļu uzglabāšanas kastīte

Uzglabāšanas kastīti var mazgāt ar rokām siltā ūdenī ar maigām ziepēm vai trauku mazgāšanas mašīnā.

Iekšējie komponenti, šļūtene un rokturis

Piepildiet tvertni ar siltu ūdeni un pievienojiet 1–2 ēdamkarotes baltā etiķa. Noņemiet rokturi, pagrieziet uzgali pret izlietni un ieslēdziet izstrādājumu, lai šķidrums plūstu caur ieīci, līdz tvertne ir tukša. Izskalojiet, ļaujot tādā pašā veidā izplūst pilnai tvertnei tīra, silta ūdens.

Glabāšana

Ja negrasāties izmantot ieīci ilgāku laika periodu, atvienojiet to no elektriskās strāvas, notīriet un uzglabājiet to vēsā un sausā vietā, kas nav pakļauta tiešas saules gaismas iedarbībai.

Nomainīšana

Nomainiet uzgaļus ik pēc 6 mēnešiem vai nekavējoties, ja tie tiek bojāti. Lai iegādātos piederumus vai rezerves daļas, apmeklējiet vietni **philips.com** vai vērsieties pie sava vietējā Philips Sonicare izplatītāja. Varat arī sazināties ar Philips klientu apkalpošanas centru savā valstī (kontaktainformāciju skatiet starptautiskās garantijas brošūrā).

Ir pieejamas šādas rezerves daļas:

- Standarta uzgalis
- Komforta uzgalis
- Četrkārtīgās plūsmas uzgalis

Piezīme. Rezerves daļu pieejamība var atšķirties atkarībā no valsts.

Biežāk uzdotie jautājumi

Jautājums	Atbilde
Vai tvertnē var lietot mutēs skalošanas līdzekļus vai ēteriskās eļļas?	Nav ieteicams lietot tvertnē ēteriskās eļļas. Sajaucot ar ūdeni, tvertnē var lietot mutēs skalošanas līdzekļus. Pēc mutēs skalošanas līdzekļa lietošanas noskalojiet ierīci, lai izvairītos no aizsprostošanās, daļēji piepildot tvertni ar siltu ūdeni un darbinot izstrādājumu ar uzgaļa galu pret izlietni, kamēr tvertne ir tukša.
Vai citi uzgaļi derēs manai Philips Sonicare zobstarpu tīrīšanas ierīcei?	Šai ierīcei der tikai Philips Sonicare zobstarpu tīrīšanas ierīces uzgaļi. Citu zīmolu uzgaļi un Philips AirFloss uzgaļi nav sadeņīgi ar šo izstrādājumu.
Cik bieži man ir jānomaina uzgalis?	Iesakām nomainīt uzgali pēc 6 mēnešu lietošanas. Papildinformāciju par rezerves daļu iegādi varat atrast vietnē philips.com

Modeļa numura atrašanās vieta

Modeļa numuru (HXxxxx) skatiet pamatnes apakšpusē.

Garantija un atbalsts

Philips izstrādājumiem tiek sniegta divu gadu garantija kopš to iegādes brīža. Bojājumi, kas radušies nekvalitatīvu materiālu vai nepareiza ražošanas procesa dēļ, tiks salaboti par Philips līdzekļiem, vai arī produkts tiks nomainīts, ja attiecīgajā laika periodā tiks iesniegts pirkumu apliecinošs pierādījums. Optimālam rezultātam Philips iesaka izmantot oriģinālos Sonicare uzgaļus. Citu uzgaļu lietošana var radīt zobstarpu tīrīšanas ierīces bojājumus, uz kuriem garantija neattiecas.

Informāciju par izstrādājumu, atbalstu un tiešsaistes lietošanas instrukcijas meklējiet vietnē www.philips.com/support vai izlasiet starptautiskās garantijas brošūru.

Garantijas ierobežojumi

Starptautiskās garantijas noteikumi nesedz tālāk minēto.

- Tvertne
- Uzgaļi
- Ja bojājumi ir radīti, izmantojot neapstiprinātas rezerves daļas vai uzgaļus
- Bojājumi, kas radušies nepareizas, ļaunprātīgas lietošanas, nolaidības, pārveidojumu vai neatļauta remonta dēļ
- Parastās darbības radīts nodilums un bojājumi, piemēram, robi, skrāpējumi, švīkas, krāsas izbalēšana vai izmaiņas

Otrreizējā pārstrāde



- Šis simbols nozīmē, ka produktu nedrīkst likvidēt kopā ar parastajiem sadzīves atkritumiem (2012/19/ES).
- Ievērojiet vietējos noteikumus par elektrisko un elektronisko izstrādājumu savākšanu. Pareiza produktu likvidēšana palīdz novērst kaitīgu iedarbību uz vidi un cilvēku veselību.

Svarbi saugos informacija

Prieš pradėdami naudotis prietaisu atidžiai perskaitykite šią svarbią informaciją ir saugokite ją, nes jos gali prireikti ateityje.

PAVOJUS

- Saugokite maitinimo adapterį nuo vandens.
- Nedėkite ir nelaikykite produkto ten, kur jis gali įkristi arba būti įtrauktas į vonią arba plautuvę.
- Nesiekite produkto, kuris įkrito į vandenį. Nedelsdami atjunkite nuo maitinimo lizdo.
- Nemerkite maitinimo adapterio arba pagrindo į vandenį ar kitokį skystį.
- Nuvalę įsitikinkite, kad maitinimo adapteris yra visiškai sausas, ir tik tada junkite į maitinimo tinklą.

ĮSPĖJIMAI

Kad būtų sumažintas nudegimų, mirties nuo elektros srovės, gaisro ar asmenų sužalojimo pavojus:

- Naudokite tik maitinimo adapterį (WAC1001), kuris pateikiamas kartu su „Power Flosser“.
- Jei pažeista kokia nors produkto dalis (maitinimo adapteris, pagrindas, rankenėlė, žarna arba antgalis), jo nenaudokite.

- Visada pakeiskite maitinimo adapterį originalaus tipo kitu, kad išvengtumėte pavojaus.
- Laikykite laidą atokiau nuo įkaitintų paviršių
- Šiame prietaise nėra dalių, kurių priežiūrą galėtų atlikti naudotojas. Jei prietaisas apgadintas, susisieki su klientų aptarnavimo centru savo šalyje (žr. 'Garantija ir pagalba').
- Nenaudokite produkto lauke.
- Galima naudoti daugiausia 4 420 metrų aukštyje.
- Šis produktas neskirtas naudoti asmenims (įskaitant vaikus) su ribotomis fizinėmis, sensorinėmis ar psichinėmis galimybėmis, arba asmenims, neturintiems pakankamai patirties ir žinių, nebent juos prižiūri arba naudotis produktu apmoko už jų saugą atsakingas asmuo.
- Vaikai (nuo 6 metų) turi būti prižiūrimi, kad būtų užtikrinta, kad jie nežaistų su produktu.
- Nepripildykite talpyklos karštu vandeniu. Karštas vanduo gali sukelti nudegimų.

- „Philips Sonicare Power Flosser“ yra asmeninė priežiūros priemonė, neskirta naudoti keliems vartotojams.
- Jei neketinate naudoti produkto ilgesnį laikotarpį, atjunkite jį nuo elektros lizdo, nuvalykite ir laikykite vėsioje, sausoje vietoje, apsaugotoje nuo tiesioginių saulės spindulių.

ATSARGIAI

- Kad produkto nesugadintumėte, jo arba jo dalių nevalykite indaplovėje, jei nenurodyta kitaip.
- Jei per pastaruosius 2 mėnesius jums buvo atlikta burnos ertmės arba dantenu operacija, prieš naudodamiesi „Philips Sonicare Power Flosser“ pasitarkite su savo odontologu.
- Jei išsivalius dantis šiuo šepetėliu pradeda stipriai kraujuoti arba jei kraujavimas tęsiasi panaudojus 1 savaitę, pasikonsultuokite su odontologu.

- Šis „Philips Sonicare Power Flosser“ atitinka elektromagnetinių prietaisų saugos standartus. Jei jums implantuotas širdies stimulatorius ar kitas prietaisas, prieš naudodamiesi pasitarkite su savo gydytoju ar implantuoto prietaiso gamintoju.
- Jei jums kilo su medicina susijusių klausimų, prieš naudodami „Philips Sonicare Power Flosser“ pasitarkite su gydytoju.
- Šis produktas skirtas tik dantims ir dantenoms valyti. Nenaudokite jo jokiai kitu tikslu. (pvz., akims, nosiai ir ausims). Nustokite naudoti prietaisą ir susisiekitė su gydytoju, jei jaučiate diskomfortą ar skausmą.
- Naudokite tik „Philips Sonicare“ rekomenduojamus antgalius.

Elektromagnetiniai laukai (EML)

Šis Philips prietaisas atitinka visus taikomus standartus ir nuostatus dėl elektromagnetinių laukų poveikio.

Įvadas

Sveiki atvykę į „Philips“! Sveikiname gavus naują „Philips Sonicare Power Flosser“. Norėdami pasinaudoti visa „Philips“ siūloma pagalba, savo gaminį užregistruokite adresu philips.com/welcome.

Paskirtis

„Philips Sonicare Power Flosser“ yra burnos irigatorius, skirtas apnašoms ir maisto likučiams pašalinti iš tarpdančių ir nuo dantų paviršių, kad būtų galima sumažinti dantų irimą ir pagerinti bei palaikyti dantenuų sveikatą. Šis produktas skirtas naudoti namų vartotojams, įprastai naudojamas bent kartą per dieną. Vaikai (nuo 6 metų) turi naudoti prižiūrint suaugusiajam.

Jūsų „Philips Sonicare Power Flosser“ (1 pav.)

- 1 Talpyklos dangtelis
- 2 Talpykla
- 3 Režimo mygtukas
- 4 Režimo indikatorius
- 5 Įjungimo ir išjungimo mygtukas
- 6 Intensyvumo diskas
- 7 Žarna
- 8 Žarnos laikymo skyrius
- 9 Pagrindas
- 10 Magnetinis rankenėlės stovas
- 11 Rankena
- 12 Pristabdymo jungiklis
- 13 Antgalio išstūmimo mygtukas
- 14 „Quad Stream“ antgalis*
- 15 „Comfort“ antgalis*
- 16 Standartinis antgalis*
- 17 Maitinimo adapteris
- 18 Antgalio laikymo dėklas

*Pastaba. Atsižvelgiant į įsigyto produkto konfigūraciją, dėžės turinyje gali nebūti visų parodytų elementų.

Antgaliai

Norėdami sužinoti, kokio tipo antgalį turite, žr. kodą antgalio pagrinde. Kiekvienas antgalio tipas suteikia skirtingus privalumus.



Antgalio etiketė	F1	F2	F3
Antgalio pavadinimas	Standartinis antgalis	„Comfort“ antgalis	„Quad Stream“ antgalis
Pranašumas	Standartinis viengubos vandens srovės antgalis, skirtas pašalinti likučius ir apnašas.	Minkštas guminis antgalis, užtikrinantis patogų ir paprastą padėties nustatymą tiems, kurių jautrios dantenos.	Minkštas guminis antgalis, kuris nukreipia vandenį į kryžminės formos srovę, kuri švelniai pašalina apnašas ir užtikrina kruopštų valymą be pastangų.

Režimai

Jūsų „Power Flosser“ turi iki 4 skirtingų režimų.

Valymas

Šis režimas su stimulatoriumi palaiko standartinį vandens slėgį, užtikrinantį puikų valymą.

„Deep clean“

Šis režimas su „Pulse Wave“ technologija sukuria stiprius ir švelnius vandens impulsus, užtikrinant kruopštų valymą.

„Sensitive“

Šis režimas su „Pulse Wave“ technologija sukuria švelnius vandens impulsus ir yra skirtas pradedantiesiems arba turintiems jautrias dantenas.

„Massage“

Šis režimas su stimuliatoriumi sukuria raminančius vandens impulsus, kurie masažuoja dantenas.

Pastaba. Daugiau informacijos apie „Pulse Wave“ technologiją ir „stimuliatorių“ (žr. 'Funkcijos').

Režimų pasirinkimas

- 1 Įjunkite prietaisą paspausdami įjungimo ir išjungimo mygtuką.
- 2 Norėdami pasirinkti pageidaujamą režimą, paspauskite režimo mygtuką.



Intensyvumo nustatymai

Jūsų elektrinis tarpdančių valymo prietaisas turi 10 skirtingų intensyvumo nustatymų. Norėdami rankiniu būdu pakeisti intensyvumą, pasukite pagrindą ir intensyvumo diską iki pageidaujamo nustatymo.



Pastaba. Pirmą kartą naudodami, pradėkite nuo žemiausio prietaiso nustatymo. Rekomenduojama po truputį didinti intensyvumą kelias naudojimo savaites. Tokiu būti tarpdantčiai bus geriau išvalyti, nes galėsite toleruoti aukštesnius nustatymus.

Funkcijos

Stimuliatorius

Valymo ir **masažo** režimams taikomas stimuliatorius. Trumpam pristabdant vandens tėkmę šioje funkcijoje nurodoma, kada laikas pereiti į kitą dantų sekciją.

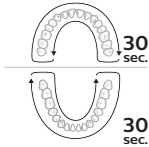

Pastaba. Ši funkcija veikia tik su valymo ir masažo režimais.

Stimuliatoriaus įjungimas arba išjungimas

Norėdami įjungti arba išjungti stimuliatoriaus funkciją, vienu metu 5 sekundes laikykite paspaudę įjungimo ir išjungimo mygtuką bei režimo mygtuką.

- Išjungiant visos lemputės vieną kartą sumirksi.
- Kai įjungta, visos lemputės du kartus sumirksi.

„Pulse Wave“ technologija

Gilaus valymo ir **jautrumo** režimai turi „Pulse Wave“ technologijos funkciją. Vandens srovė sustiprėja arba susilpnėja, taip sukeliamas trumpas pristabdymas, kurio metu galite perkelti antgalį į kitą tarpdantį.

Magnetinis stovas

Jei pristabdymo mygtukas ant rankenėlės nebuvo pasuktas į išjungimo padėtį, kai rankenėlė įstatoma į pagrindą po naudojimo, magnetinis stovas automatiškai nustatys pristabdymo jungiklį į išjungimo padėtį.

Pradžia

- 1 Prijunkite mažą kištuką prie pagrindo dugno ir įjunkite maitinimo kištuką į 100–240 V maitinimo lizdą.
- 2 Nuimkite talpyklą nuo pagrindo.

Pastaba. Prieš nuimdami talpyklą įsitikinkite, kad produktas yra išjungtas iš maitinimo.

- 3 Atidarykite dangtelį, užpildykite talpyklą drungnu vandeniu iki pildymo linijos MAX.



- 4 Uždenkite dangtį. Padėkite talpyklą ant pagrindo.

Pastaba. Stipriai paspauskite žemyn įsitikindami, kad tarp talpyklos ir pagrindo nėra tarpo.

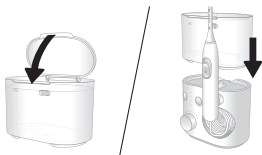

- 5 Įkiškite pageidaujama antgalį į rankenėlę. Spauskite antgalį žemyn, kol išgirsite spragtelėjimą.

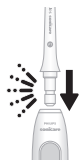

- 6 Norėdami įjungti produktą, paspauskite ant pagrindo esantį maitinimo įjungimo / išjungimo mygtuką. Pasirinkite pageidaujama režimą (žr. 'Režimai') ir intensyvumą (žr. 'Intensyvumo nustatymai').



- 7** Nuimkite rankenėlę nuo pagrindo ir nukreipkite antgalio galiuką į kriauklę. Slinkite pristabdymo jungiklį ant rankenos į (viršutinę) padėtį „įjungta“ ir palaukite, kol iš antgalio galiuko pradės purkšti vandens srovė. Sustabdykite vandens tėkmę slinkdami pristabdymo jungiklį į (apatinę) padėtį „išjungta“.

Pastaba. Šį veiksmã reikia atlikti naudojant pirmą kartą po produkto įsigijimo.

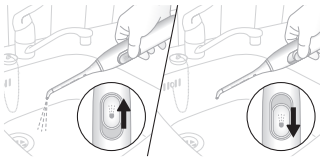

- 8** Norėdami išjungti produktą, dar kartą paspauskite ant pagrindo esantį maitinimo įjungimo / išjungimo mygtuką.

„Power Flosser“ naudojimas

- Įsitikinkite, kad pristabdymo mygtukas ant rankenėlės yra padėtyje „išjungta“.
- Norėdami įjungti produktą, paspauskite ant pagrindo esantį maitinimo įjungimo / išjungimo mygtuką.



70 Lietuviškai

- 3 Įkiškite antgalio galiuką į burną. Pasilenkite virš kriauklės ir lūpas priglauskite prie antgalio, kad išvengtumėte taškymo. Palikite pakankamai vietos, kad vanduo galėtų tekėti iš jūsų burnos į kriauklę.

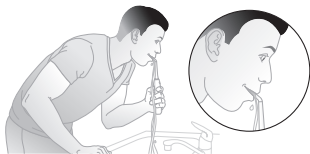

Standartinis ir „Comfort“ antgalis

Įjungę bazinę stotelę:

- a Nustatykite antgalio galiuką vos virš dantenų linijos 90° kampu.

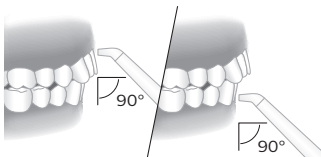

- b Slinkite ant rankenėlės esantį pristabdymo jungiklį į padėtį „įjungta“ norėdami vėl įjungti vandens tekėjimą.
- c Pradėdami nuo galinių dantų viršutiniame ar apatiniame žandikaulyje slinkite antgalio galiuką palei dantenų liniją ir trumpai apsisistokite prie kiekvieno tarpdančio. Toliau 30 sekundžių valykite vieno burnos skliauto dantų vidinį ir išorinį paviršių.

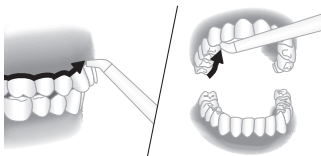

Pastaba. Nepamirškite išvalyti vidinės dantų dalies.

- d Tą patį 30 sekundžių kartokite kitame burnos skliaute, kol išvalysite visas ertmes aplink dantis ir tarp jų, iš viso turėtumėte valyti bent vieną minutę.

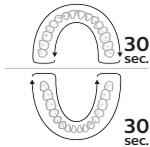

Pastaba. Kai naudojate, galite sustabdyti vandens tėkmę slinkdami ant rankenėlės esantį pristabdymo jungiklį į padėtį „išjungta“ (variklis bus pristabdytas).

„Quad Stream“ antgalis

Ijungę bazinę stotelę:

- a Nustatykite antgalio galiuką vos virš dantenu linijos 90° kampu. Spauskite švelniai, kad antgalio galiukas susiliestų su dantenu linija ir dantimis.

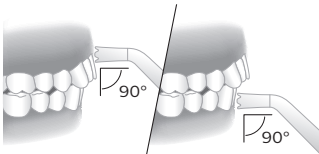

- b Slinkite ant rankenėlės esantį pristabdymo jungiklį į padėtį „įjungta“ norėdami vėl įjungti vandens tekėjimą.
- c Pradėdami nuo galinių dantų viršutiniame ar apatiniame žandikaulyje slinkite antgalio galiuką palei dantenu liniją ir trumpai apsisitokite prie kiekvieno tarpdančio. Toliau 30 sekundžių valykite vieno burnos skliauto dantų vidinį ir išorinį paviršių.

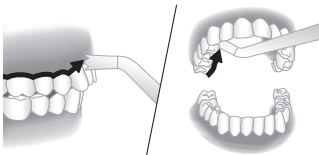

72 Lietuviškai

Pastaba. Nepamirškite išvalyti vidinės dantų dalies.

- d Tą patį 30 sekundžių kartokite kitame burnos skliaute, kol išvalysite visas ertmes aplink dantis ir tarp jų, iš viso turėtumėte valyti bent vieną minutę.

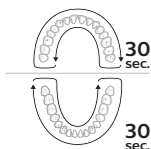

Pastaba. Kai naudojate, galite sustabdyti vandens tėkmę slinkdami ant rankenėlės esantį pristabdymo jungiklį į padėtį „išjungta“ (variklis bus pristabdytas).

Ortodontinio gydymo breketų valymas naudojant „Quad Stream“ antgalį

- Norėdami išvalyti aplink ortodontinio gydymo breketus statykite antgalio galiuką virš kiekvieno breketo.
- Švelniai sukite antgalio galiuką aplink breketą mažais ratukais, tada pereikite prie breketo ant kito danties.

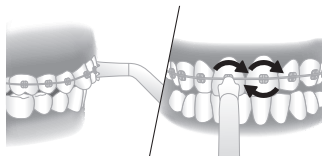

Kiekvieną kartą panaudojus

- Baigę produktą išjunkite.
- Paimkite ir ištuštinkite rezervuarą.
- Nuimkite antgalį nuo rankenėlės stumdami išstūmimo mygtuką ant galinės rankenėlės pusės.

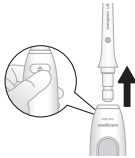

- 4 Paskalaukite antgalį po tekančiu vandeniu.
- 5 Įkiškite antgalį atgal į rankenėlę.







- 6 Išsausinkite visą likusį vandenį iš saito ir rankenėlės.

Valymas

Gaminį reikia valyti kartą per savaitę.



Valykite prietaisą ir priedus kaip nurodyta toliau.

Talpykla ir dangtelis

			
	✓	✓	✓



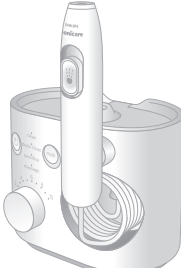

Atsargiai išimkite talpyklą. Talpyklą galima plauti rankomis šiltu vandeniu ir švelniu muilu arba plauti indaplovėje.

Pagrindas ir rankena

			
	✓	✗	✗

Jeigu reikia, nuvalykite pagrindo ir rankenos išorę švelnia šluoste ir švelniu muilu.

Antgaliai

			
	✓	✓	✓

Reguliarus valymas.

Antgalį nuo rankenos nuimkite. Galiuką nuskalaukite šiltu vandeniu.

Kas kelis mėnesius arba užsikimšus antgaliui.

Įmerkite antgalį į talpą, užpildytą 2 dalimis vandens ir 1 dalimi baltojo acto, ir palikite 5 minutėms. Nuskalaukite antgalį šiltu vandeniu.

Antgalio laikymo dėklas



Saugojimo dėklą galima plauti rankomis šiltu vandeniu ir švelniu muilu arba plauti indaplovėje.

Vidinės dalys, žarnelė ir rankenėlė

Į talpyklą įpilkite šilto vandens ir 1–2 arbatinius šaukštelių baltojo acto. Nuimkite rankenėlę, nukreipkite antgalį į kriauklę ir įjunkite produktą, kad tirpalas bėgtų per įrenginį, kol talpykla bus tuščia. Skalaukite kelis kartus užpildę talpyklą švariu šiltu vandeniu.

Laikymas

Jei neketinate naudoti produkto ilgesnį laikotarpį, atjunkite jį nuo elektros lizdo, nuvalykite ir laikykite vėsioje, sausoje vietoje, apsaugotoje nuo tiesioginių saulės spindulių.

Pakeitimas

Antgalius keiskite kas 6 mėnesius arba iš karto, kai jie pažeidžiami. Norėdami įsigyti priedų ar atsarginių dalių, apsilankykite **philips.com** arba kreipkitės į vietinį „Philips Sonicare“ platintoją. Taip pat galite susisiekti su „Philips“ klientų aptarnavimo centru savo šalyje (kontaktinius duomenis žr. tarptautinės garantijos lankstinuke).

Galima įsigyti šias atsargines dalis:

- Standartinis antgalis
- „Comfort“ antgalis
- „Quad Stream“ antgalis

Pastaba. Kai kurių atsarginių dalių gali būti galima įsigyti ne visose šalyse.

Dažnai užduodami klausimai

Klausimas	Atsakymas
Ar savo rezervuare galiu naudoti burnos skalavimo skystį arba eterinius aliejus?	Nerekomenduojama rezervuare naudoti eterinių aliejų. Burnos skalavimo skystį rezervuare galima naudoti sumaišius su vandeniu. Kad prietaisas neužsikimštų, panaudoję burnos skalavimo skystį jį išskalaukite dalį rezervuaro užpildę šiltu vandeniu ir veikiančio produkto galiuką nukreipdami į kriauklę, kol rezervuaras bus tuščias.
Ar kiti antgaliai tiks mano „Philips Sonicare Power Flosser“?	Su šiuo prietaisu veiks tik „Philips Sonicare Power Flosser“ antgaliai. Su šiuo produktu nesuderinami kitų prekės ženklų ir „Philips AirFloss“ antgaliai.
Kaip dažnai turiu keisti antgalį?	Patariame keisti antgalį po 6 mėnesių naudojimo. Daugiau informacijos apie atsarginių dalių pirkimą rasite apsilankę philips.com

Kaip rasti modelio numerį

Modelio numeris (HXxxxx) nurodytas ant pagrindo dugno.

Garantija ir pagalba

„Philips“ savo produktams teikia dviejų metų garantiją nuo pirkimo datos. Defektus, susijusius su netinkamomis medžiagomis ar gamybos kokybe, „Philips“ suremontuos arba pakeis produktą savo sąskaita, jei garantijos laikotarpiu bus pateiktas įtikinamas pirkimo įrodymas. Kad veiksmingumas būtų optimalus, „Philips“ rekomenduoja naudoti originalius „Sonicare“ antgalius. Naudojant kitokius antgalius gali būti apgadintas jūsų „PowerFlosser“ ir apribota jūsų garantinė apsauga.

Norėdami gauti produkto informaciją, palaikymą ir internetines naudotojo instrukcijas, apsilankykite: www.philips.com/support arba skaitykite tarptautinės garantijos lapelį.

Garantijos apribojimai

Tarptautinės garantijos nuostatos netaikomos:

- Talpykla
- Antgaliai
- apgaditimams, kurie įvyko naudojant nepatvirtintas atsargines dalis arba nepatvirtintus antgalius;
- apgaditimams dėl netinkamo naudojimo, piktnaudžiavimo, nerūpestingumo, keitimo ar neteisėto remonto;
- įprastam nusidėvėjimui, įskaitant nuskilimus, įbrėžimus, nutrynimus, spalvos pakitimą ar išblukimą.

Perdirbimas



- Šis simbolis reiškia, kad gaminio negalima išmesti kartu su įprastomis buitinėmis atliekomis (2012/19/ES).
- Laikykitės jūsų šalyje galiojančių taisyklių, kuriomis reglamentuojamas atskiras elektros ir elektronikos produktų surinkimas. Tinkamas tokių gaminių utilizavimas padės išvengti neigiamo poveikio aplinkai ir žmonių sveikatai.

Ważne informacje dotyczące bezpieczeństwa

Zanim rozpoczniesz korzystanie z urządzenia, zapoznaj się dokładnie z podanymi informacjami, które mogą być przydatne również w późniejszej eksploatacji.

NIEBEZPIECZEŃSTWO

- Trzymaj zasilacz sieciowy z dala od wody.
- Nie kładź ani nie przechowuj produktu w miejscu, z którego może spaść lub zostać wciągnięty do wanny, umywalki, zlewu itp.
- Jeśli produkt wpadnie do wody, nie wyciągaj go. Natychmiast odłącz go od prądu.
- Nie zanurzaj zasilacza sieciowego lub podstawy w wodzie ani żadnym innym płynie.
- Po zakończeniu czyszczenia upewnij się, że zasilacz sieciowy jest całkowicie suchy, zanim podłączysz go do sieci elektrycznej.

OSTRZEŻENIA

Aby zmniejszyć ryzyko oparzeń, porażenia prądem, poparzenia lub zranienia:

- Używaj wyłącznie zasilacza sieciowego (WAC1001) dołączonego do elektrycznego irygatora.

- Jeżeli produkt jest w jakikolwiek sposób uszkodzony (zasilacz sieciowy, podstawa, uchwyt, wąż lub nasadka), nie używaj go.
- Zasilacz sieciowy należy zawsze wymieniać na nowy tego samego typu, aby uniknąć niebezpieczeństwa.
- Trzymaj przewód sieciowy z dala od rozgrzanych powierzchni.
- To urządzenie nie zawiera elementów, które można samodzielnie wymienić lub naprawić. Jeśli urządzenie jest uszkodzone, skontaktuj się z Centrum Obsługi Klienta w swoim kraju (patrz 'Gwarancja i pomoc techniczna').
- Nie korzystaj z produktu na dworze.
- Maksymalna wysokość użytkowania wynosi 4420 metrów n.p.m.
- Urządzenie nie jest przeznaczone do użytku przez osoby (w tym dzieci) o ograniczonych zdolnościach fizycznych, sensorycznych lub umysłowych, a także nieposiadające wiedzy lub doświadczenia w zakresie użytkowania tego typu urządzeń, chyba że osoby takie będą nadzorowane lub zostaną poinstruowane na temat korzystania z tego produktu przez opiekuna.

- Dzieci (powyżej 6 lat) powinny korzystać z urządzenia pod nadzorem osoby dorosłej, aby nie bawiły się urządzeniem.
- Nie napełniaj zbiornika gorącą wodą. Gorąca woda może powodować oparzenia.
- Irygator elektryczny Philips Sonicare to urządzenie do higieny osobistej, które nie jest przeznaczone do użytku przez większą liczbę użytkowników.
- Jeśli nie zamierzasz używać produktu przez dłuższy czas, odłącz go od gniazdka elektrycznego, wyczyść i umieść w chłodnym i suchym miejscu, w którym nie będzie narażony na bezpośrednie działanie promieni słonecznych.

UWAGA

- Aby uniknąć uszkodzenia produktu, nie należy czyścić urządzenia ani jego części w zmywarce, chyba że zalecono inaczej.
- Jeśli jesteś po operacji szczęki lub dziąseł, która miała miejsce w ciągu ostatnich 2 miesięcy, skonsultuj się ze stomatologiem, zanim użyjesz irygatora elektrycznego Philips Sonicare.

- Skonsultuj się ze stomatologiem, jeśli po skorzystaniu ze szczoteczki wystąpi silne krwawienie lub jeśli krwawienie nie ustąpi po tygodniu użytkowania.
- Irygator elektryczny Philips Sonicare spełnia wymagania norm bezpieczeństwa dotyczących urządzeń elektromagnetycznych. Jeśli masz wszczepiony rozrusznik serca lub inne urządzenie, przed użyciem skontaktuj się z lekarzem lub producentem tego urządzenia.
- Jeśli masz obawy dotyczące zdrowia, przed skorzystaniem z elektrycznego irygatora Philips Sonicare skonsultuj się z lekarzem.
- Ten produkt jest przeznaczony wyłącznie do czyszczenia zębów i dziąseł. Nie należy go używać do żadnych innych celów. (np. oczu, nosa czy uszu). Jeśli podczas używania szczoteczki zaczniesz odczuwać dyskomfort lub ból, przerwij korzystanie z urządzenia i skonsultuj się z lekarzem.
- Nie używaj nasadek innych niż zalecane przez Philips Sonicare.

Pola elektromagnetyczne (EMF)

To urządzenie Philips spełnia wszystkie normy i jest zgodne z wszystkimi przepisami dotyczącymi narażenia na działanie pól elektromagnetycznych.

Wprowadzenie

Witamy w Philips! Gratulujemy zakupu nowego irygatora elektrycznego Philips Sonicare. Aby w pełni skorzystać z obsługi świadczonej przez firmę Philips, należy zarejestrować zakupiony produkt na stronie philips.com/welcome.

Przeznaczenie

Irygator elektryczny Philips Sonicare to irygator do jamy ustnej, który służy do usuwania płytki bakteryjnej i resztek pokarmowych pomiędzy zębów oraz z powierzchni zębów, co pozwala zminimalizować próchnicę oraz poprawić i utrzymać zdrowie dziąseł. Produkt jest przeznaczony do użytku domowego co najmniej raz dziennie przy normalnym użytkowaniu. Dzieci (powyżej 6 lat) powinny korzystać z urządzenia pod nadzorem osób dorosłych.

Elektryczny irygator do zębów Philips Sonicare (rys. 1)

- 1 Pokrywka zbiornika
- 2 Zbiornik
- 3 Przycisk trybu
- 4 Wskaźnik trybu
- 5 Wyłącznik
- 6 Pokrętło regulacji intensywności
- 7 Wąż
- 8 Schowek na wąż
- 9 Podstawa
- 10 Magnetyczny dok uchwyty
- 11 Uchwyt
- 12 Przełącznik wstrzymania
- 13 Przycisk zwalniający nasadkę
- 14 Nasadka Quad Stream*

- 15 Nasadka komfortowa*
- 16 Nasadka standardowa*
- 17 Zasilacz sieciowy
- 18 Etui do przechowywania nasadek

*Uwaga: W zależności od konfiguracji zakupionego produktu opakowanie może nie zawierać wszystkich pokazanych elementów.

Nasadki

Typ nasadki można sprawdzić po kodzie znajdującym się na podstawie nasadki. Każdy rodzaj nasadki zapewnia inne korzyści.

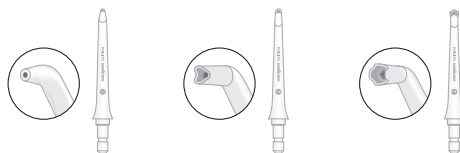

Etykieta nasadki	F1	F2	F3
Nazwa nasadki	Nasadka standardowa	Nasadka komfortowa	Nasadka Quad Stream
Korzyść	Standardowa nasadka zapewnia pojedynczy strumień wody do usuwania resztek i płytki bakteryjnej.	Miękka gumowa nasadka zapewnia wygodę i łatwość odpowiedniego umiejscowienia osobom z wrażliwymi dziąsłami.	Miękka gumowa nasadka kieruje wodę w postaci krzyżowego strumienia, który delikatnie usuwa płytkę bakteryjną, co zapewnia dokładne czyszczenie bez wysiłku.

Tryby

Irygator elektryczny działa w 4 różnych trybach:

Clean (czyszczenie)

Ten tryb, współpracujący z sygnalizatorem, zapewnia standardowe ciśnienie wody umożliwiające skuteczne czyszczenie.

Deep Clean (głębokie czyszczenie)

Ten tryb, z technologią Pulse Wave, zapewnia mocne i delikatne pulsy wody umożliwiające dokładne czyszczenie.

Sensitive (tryb delikatny)

Ten tryb, z technologią Pulse Wave, zapewnia delikatne pulsy wody i jest przeznaczony dla początkujących lub osób z wrażliwymi dziąsłami.

Massage (masaż)

Ten tryb, współpracujący z sygnalizatorem, oferuje kojące pulsujące wody, które masują dziąsła.

Uwaga: Szczegóły na temat technologii Pulse Wave oraz sygnalizatora.

Wybór trybu

- 1 Włącz urządzenie, naciskając wyłącznik.
- 2 Naciśnij przycisk trybu, aby wybrać żądany tryb.



Ustawienia intensywności

Irygator elektryczny ma 10 ustawień poziomu intensywności. Aby ręcznie zmienić intensywność, włącz podstawę i obróć pokrętkę regulacji intensywności do preferowanego przez siebie ustawienia.



Uwaga: Gdy używasz urządzenia po raz pierwszy, wybierz najniższe ustawienie. Zalecamy stopniowe zwiększanie intensywności na przestrzeni kilku tygodni. Może to zapewnić większą skuteczność czyszczenia, w miarę jak użytkownik przyzwyczaja się do wyższych ustawień.

Cechy

Sygnalizator

Tryby **czyszczenia** i **masażu** są wyposażone w sygnalizator. Funkcja ta wskazuje krótką przerwę w przepływie wody, kiedy należy przejść do następnego odcinka jamy ustnej.

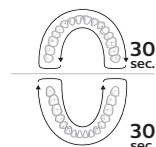

Uwaga: Ta funkcja występuje tylko w trybie czyszczenia i trybie masażu.

Włączanie i wyłączenie sygnalizatora

Funkcję sygnalizatora można włączyć lub wyłączyć, przyciskając jednocześnie wyłącznik i przycisk trybu przez 5 sekund.

- Po wyłączeniu funkcji wszystkie lampki błysną raz.
- Po włączeniu funkcji wszystkie lampki błysną dwukrotnie.

Technologia Pulse Wave

Tryby **głębiego czyszczenia** i **delikatny** są wyposażone w technologię Pulse Wave. Intensywność przepływu wody zwiększa się i zmniejsza, zapewniając krótką przerwę, podczas której można przesunąć nasadkę do następnej przestrzeni międzyzębowej.

Dokowanie magnetyczne

Jeśli przełącznik wstrzymania na uchwycie nie został przestawiony w położenie wyłączenia, a uchwyt zostanie po użyciu umieszczony z powrotem na podstawie, dok magnetyczny automatycznie ustawi przełącznik wstrzymania z powrotem w położeniu wyłączenia.

Czynności wstępne

- 1 Podłącz małą wtyczkę do spodu podstawy, a wtyczkę zasilającą do dowolnego gniazdka elektrycznego 100-240 V.
- 2 Zdejmij zbiornik z podstawy.

Uwaga: Przed zdjęciem zbiornika upewnij się, że urządzenie jest wyłączone.

- 3 Otwórz pokrywkę, napełnij zbiornik letnią wodą do linii MAX.



- 4 Zamknij pokrywkę. Umieść zbiornik z powrotem na podstawie.

Uwaga: Mocno dociśnij, aby nie pozostawić szczeliny między zbiornikiem a podstawą.

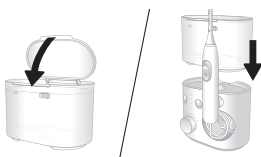

- 5 Wsuń preferowaną przez siebie nasadkę w uchwyt. Wciśnij nasadkę, aż do usłyszenia kliknięcia.

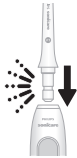

- 6** Naciśnij wyłącznik na podstawie, aby włączyć urządzenie. Wybierz żądany tryb (patrz 'Tryby') i intensywność (patrz 'Ustawienia intensywności').



- 7** Zdejmij uchwyt z podstawy i skieruj końcówkę nasadki do umywalki. Przesuń przełącznik wstrzymania na uchwycie w położenie włączenia (do góry) i poczekaj, aż strumień wody wypłynie z końcówki nasadki. Zatrzymaj przepływ wody, przesuwając przełącznik wstrzymania w położenie wyłączenia (w dół).

Uwaga: Ten punkt dotyczy wyłącznie pierwszego użycia po zakupie.

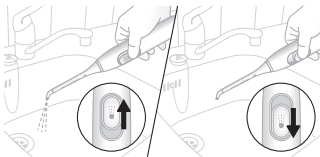

- 8** Ponownie naciśnij wyłącznik na podstawie, aby wyłączyć urządzenie.

Korzystanie z irygatora elektrycznego

- 1** Upewnij się, że przełącznik wstrzymania na uchwycie znajduje się w pozycji wyłączenia.

2 Naciśnij wyłącznik na podstawie, aby włączyć urządzenie.



3 Umieść końcówkę nasadki w ustach. Pochyl się nad umywalką i lekko obejmij nasadkę ustami, aby uniknąć chlapania. Pozostaw na tyle duży otwór, aby woda swobodnie wypływała z ust do umywalki.

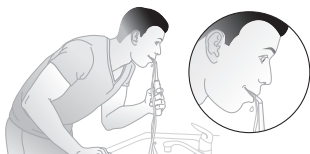

Standardowa i komfortowa nasadka

Z włączoną podstawą:

- Umieść końcówkę nasadki tuż ponad linią dziąseł pod kątem 90° .

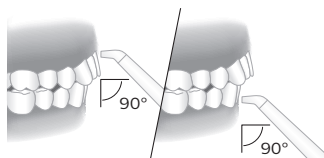

- Przesuń przełącznik wstrzymania na uchwycie do pozycji włączenia, aby uruchomić strumień wody.
- Zaczynając od tylnych zębów w górnej lub dolnej szczęce, przesuwaj końcówkę nasadki wzdłuż linii dziąseł i zatrzymuj się na chwilę między każdym zębem. Kontynuuj czyszczenie zębów po stronie wewnętrznej i zewnętrznej w jednym łuku zębowym przez 30 sekund.

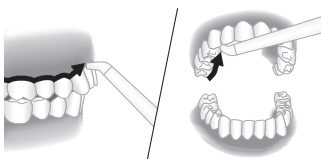

Uwaga: Pamiętaj, aby wyczyścić wewnętrzną stronę zębów.

- d Powtórz powyższe czynności na drugim łuku zębowym przez kolejne 30 sekund, aż wszystkie przestrzenie wokół zębów i między nimi zostaną wyczyszczone przez co najmniej jedną minutę.

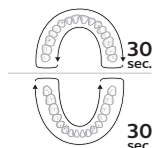

Uwaga: Możesz zatrzymać przepływ wody podczas użytkowania, przesuając przełącznik wstrzymania na uchwycie w położenie wyłączenia (silnik się zatrzyma).

Nasadka Quad Stream

Z włączoną podstawą:

- a Umieść końcówkę nasadki tuż ponad linią dziąseł pod kątem 90°. Delikatnie dociśnij, tak aby końcówka nasadki dotykała linię dziąseł i zębów.

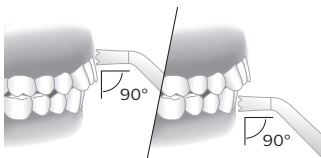

- b Przesuń przełącznik wstrzymania na uchwycie do pozycji włączenia, aby uruchomić strumień wody.

- c Zaczynając od tylnych zębów w górnej lub dolnej szczęce, przesuwać końcówkę nasadki wzdłuż linii dziąseł i zatrzymać się na chwilę między każdym zębem. Kontynuuj czyszczenie zębów po stronie wewnętrznej i zewnętrznej w jednym łuku zębowym przez 30 sekund.

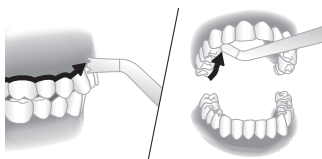

Uwaga: Pamiętaj, aby wyczyścić wewnętrzną stronę zębów.

- d Powtórz powyższe czynności na drugim łuku zębowym przez kolejne 30 sekund, aż wszystkie przestrzenie wokół zębów i między nimi zostaną wyczyszczone przez co najmniej jedną minutę.

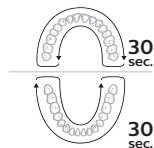

Uwaga: Możesz zatrzymać przepływ wody podczas użytkowania, przesuując przełącznik wstrzymania na uchwycie w położenie wyłączenia (silnik się zatrzyma).

Czyszczenie aparatu ortodontycznego przy użyciu nasadki Quad Stream

- a Aby wyczyścić przestrzeń wokół aparatu ortodontycznego, umieść końcówkę nasadki na każdym zamku.
- b Delikatnie obróć końcówkę nasadki wokół zamka, wykonując małe kółko, przed przejściem do zamka na następnym zębie.

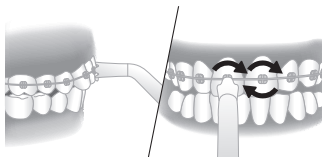

Po każdym użyciu

- 1 Po zakończeniu wyłącz urządzenie.
- 2 Wyjmij i opróżnij zbiornik.
- 3 Wyjmij nasadkę z uchwytu, naciskając przycisk zwalniający z tyłu uchwytu.

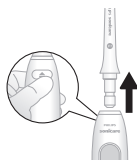

- 4 Wypłucz nasadkę pod bieżącą wodą.
- 5 Wsuń nasadkę z powrotem w uchwyt.







- 6 Osusz nadmiar wody na mocowaniu i uchwycie.

Czyszczenie

Ten produkt należy czyścić raz w tygodniu.



Urządzenie i akcesoria należy czyścić w następujący sposób:

Zbiornik i pokrywka

			
	✓	✓	✓



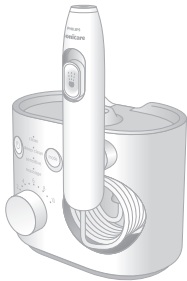

Ostrożnie zdejmij zbiornik z urządzenia. Zbiornik można myć ręcznie ciepłą wodą i łagodnym mydłem lub myć w zmywarce.

Podstawa i uchwyt

			
	✓	✗	✗

W razie potrzeby podstawę i uchwyt można wyczyścić z zewnątrz, używając miękkiej szmatki i łagodnego mydła.

Nasadki

			
	✓	✓	✓

Regularne czyszczenie:

Zdejmij nasadkę z uchwytu. Wypłucz końcówkę pod ciepłą wodą.

Co kilka miesięcy lub gdy nasadka się zatka:

Namocz nasadkę w pojemniku z roztworem 2 części wody i 1 części białego octu przez 5 minut. Wypłucz nasadkę ciepłą wodą.

Etui do przechowywania nasadek

			
	✓	✓	✓

Etui można myć ręcznie ciepłą wodą z łagodnym mydłem lub myć w zmywarce.

Elementy wewnętrzne, wąż i uchwyt

Napełnij zbiornik ciepłą wodą i dolej 1–2 łyżki stołowe białego octu. Zdejmij uchwyt, skieruj nasadkę do umywalki i włącz urządzenie, aby roztwór przepływał, dopóki zbiornik się nie opróżni. Wypłucz, powtarzając tę procedurę ze zbiornikiem napełnionym czystą, ciepłą wodą.

Przechowywanie

Jeśli nie zamierzasz używać produktu przez dłuższy czas, odłącz go od gniazdka elektrycznego, wyczyść i umieść w chłodnym i suchym miejscu, w którym nie będzie narażony na bezpośrednie działanie promieni słonecznych.

Wymiana

Należy wymieniać nasadki co 6 miesięcy lub natychmiast w przypadku uszkodzenia. Akcesoria i części zamienne można kupić na stronie **philips.com** lub u lokalnego sprzedawcy produktów Philips Sonicare. Można też skontaktować się z Centrum Obsługi Klienta firmy Philips w swoim kraju (dane kontaktowe znajdują się w ulotce gwarancyjnej).

Dostępne są następujące części zamienne:

- Nasadka standardowa
- Nasadka komfortowa
- Nasadka Quad Stream

Uwaga: Dostępność części zamiennych może się różnić w zależności od kraju.

Często zadawane pytania

Pytanie	Odpowiedź
Czy mogę wlać do zbiornika płyn do płukania jamy ustnej lub olejki eteryczne?	Nie zaleca się stosowania olejków eterycznych w zbiorniku. Płyn do płukania jamy ustnej można wymieszać z wodą i wlać do zbiornika. Po użyciu płynu do płukania jamy ustnej przepłucz urządzenie, częściowo napełniając zbiornik ciepłą wodą i uruchamiając produkt z końcówką skierowaną do umywalki, aż zbiornik się opróżni, aby zapobiec zatkaniamu.

Pytanie	Odpowiedź
Czy do irygatora elektrycznego Philips Sonicare pasują inne nasadki?	Do tego urządzenia pasują wyłącznie nasadki do irygatora elektrycznego Philips Sonicare. Nasadki innych marek i nasadki Philips AirFloss nie są kompatybilne z tym produktem.
Jak często trzeba wymieniać nasadkę?	Zalecamy wymianę nasadki po 6 miesiącach użytkowania. Więcej informacji na temat zakupu części zamiennych można znaleźć na stronie: philips.com

Znajdowanie numeru modelu

Numer modelu (HXxxxx) znajduje się na spodzie podstawy.

Gwarancja i pomoc techniczna

Philips udziela gwarancji na swoje produkty na dwa lata od daty zakupu. Usterki spowodowane wadami materiałowymi lub produkcyjnymi zostaną naprawione lub wymienione na koszt firmy Philips, pod warunkiem że użytkownik przedstawi wiarygodny dowód zakupu w czasie obowiązywania gwarancji. Philips zaleca stosowanie oryginalnych nasadek Sonicare w celu uzyskania optymalnej wydajności. Użycie innych nasadek może uszkodzić irygator elektryczny i ograniczyć ochronę gwarancyjną.

Aby uzyskać informacje na temat produktów, pomoc i instrukcje obsługi online, należy odwiedzić stronę: **www.philips.com/support** lub zapoznać się z międzynarodową kartą gwarancyjną.

Ograniczenia gwarancji

Gwarancja międzynarodowa nie obejmuje:

- Zbiornika
- Nasadki
- Uszkodzeń spowodowanych użyciem nieautoryzowanych części zamiennych lub nieautoryzowanych nasadek

- Uszkodzeń spowodowanych niewłaściwym użytkowaniem, brakiem konserwacji, przeróbkami lub naprawami wykonanymi przez nieupoważnione do tego osoby
- Normalnego zużycia, w tym odprysków, zarysowań, otarć, odbarwień ani wyblakłych kolorów

Ochrona środowiska

Symbol przekreślonego kontenera na odpady, oznacza, że produkt podlega selektywnej zbiórce zgodnie z Dyrektywą 2012/19/UE i informuje, że sprzęt po okresie użytkowania, nie może być wyrzucony z innymi odpadami gospodarstwa domowego. Użytkownik ma obowiązek oddać go do podmiotu prowadzącego zbieranie zużytego sprzętu elektrycznego i elektronicznego, tworzącego system zbierania takich odpadów - w tym do odpowiedniego sklepu, lokalnego punktu zbiórki lub jednostki gminnej. Zużyty sprzęt może mieć szkodliwy wpływ na środowisko i zdrowie ludzi z uwagi na potencjalną zawartość niebezpiecznych substancji, mieszanin oraz części składowych. Gospodarstwo domowe spełnia ważną rolę w przyczynianiu się do ponownego użycia i odzysku surowców wtórnych, w tym recyklingu zużytego sprzętu. Na tym etapie kształtuje się postawy, które wpływają na zachowanie wspólnego dobra jakim jest czyste środowisko naturalne.

Informații importante privind siguranța

Citiți cu atenție aceste informații importante înainte de a utiliza aparatul și păstrați-le pentru consultare ulterioară.

PERICOL

- Feriți adaptorul de alimentare de contactul cu apa.
- Nu așezați sau depozitați produsul într-un loc de unde poate să cadă sau să fie tras într-o cadă sau o chiuvetă.
- Nu încercați să scoateți produsul căzut în apă. Scoateți din priză imediat.
- Nu introduceți adaptorul de alimentare sau baza în apă sau în alte lichide.
- După curățare, asigurați-vă că adaptorul de alimentare este complet uscat, înainte de a-l conecta la priză.

AVERTISMENTE

Pentru a reduce riscul de arsuri, electrocutare, incendiu sau rănire:

- Utilizați numai adaptorul de alimentare (WAC1001) furnizat împreună cu aparatul electric de curățare interdentală.

- Dacă produsul este deteriorat în orice mod (adaptorul de alimentare, baza, mânerul, furtunul sau capul de curățare), nu îl mai folosiți.
- Înlocuiți întotdeauna adaptorul de alimentare cu unul original pentru a evita accidentele.
- Feriți cablul electric de contactul cu suprafețele fierbinți
- Acest aparat nu conține piese care pot fi reparate de utilizator. Dacă aparatul este deteriorat, contactați Centrul de asistență pentru clienți din țara (consultați 'Garanție și asistență') dvs.
- Nu folosiți produsul în aer liber
- Altitudinea maximă de utilizare este de 4.420 metri.
- Acest produs nu trebuie utilizat de către persoane (inclusiv copii) care au capacități fizice, mentale sau senzoriale reduse sau sunt lipsite de experiență și cunoștințe, cu excepția cazului în care sunt supravegheate sau instruite cu privire la utilizarea produsului de către o persoană responsabilă pentru siguranța lor.

- Copiii (începând cu vârsta de 6 ani) trebuie supravegheați, pentru a asigura faptul că nu transformă produsul în obiect de joacă.
- Nu umpleți rezervorul cu apă fierbinte. Apa fierbinte poate cauza arsuri.
- Aparatul electric de curățare interdentară Philips Sonicare este un dispozitiv de îngrijire personală și nu este conceput pentru a fi folosit de mai mulți utilizatori.
- Dacă nu intenționați să utilizați produsul pentru o perioadă mai lungă de timp, deconectați-l de la priza electrică, curățați-l și depozitați-l într-un loc uscat și răcoros, ferit de lumina directă a soarelui.

ATENȚIE

- Pentru a evita deteriorarea produsului, nu curățați produsul sau componentele în mașina de spălat vase, cu excepția cazului în care se furnizează instrucțiuni diferite.
- Dacă ați suferit intervenții chirurgicale la gingii sau în cavitatea bucală în ultimele 2 luni, consultați medicul stomatolog înainte de a utiliza aparatul electric de curățare interdentară Philips Sonicare.

- Consultați medicul stomatolog dacă, după utilizarea periutei de dinți, constatați apariția sângerărilor sau dacă acestea continuă să se producă după o săptămână de utilizare.
- Aparatul electric de curățare interdentară Philips Sonicare respectă standardele de siguranță pentru dispozitive electromagnetice. Dacă aveți un stimulator cardiac sau alte dispozitive implantate, contactați medicul dvs. sau producătorul dispozitivului implantat, înainte de utilizare.
- Dacă aveți probleme medicale, consultați medicul dvs. înainte de a utiliza aparatul electric de curățare interdentară Philips Sonicare.
- Acest produs a fost conceput doar pentru curățarea dinților și a gingiilor. Nu utilizați dispozitivul în niciun alt scop. (de ex. pentru ochi, nas și urechi). Întrerupeți utilizarea aparatului și contactați medicul dvs. dacă simțiți orice disconfort sau durere.
- Nu utilizați alte capete de curățare în afară de cele recomandate de Philips Sonicare.

Câmpuri electromagnetice (EMF)

Acest aparat Philips respectă toate standardele și reglementările aplicabile privind expunerea la câmpuri electromagnetice.

Introducere

Bun venit la Philips! Felicitări pentru noul dvs. aparat electric de curățare interdentară Sonicare. Pentru a beneficia pe deplin de asistența oferită de Philips, înregistrați-vă produsul la philips.com/welcome.

Domeniu de utilizare

Aparatul electric de curățare interdentară Philips Sonicare este un irigator oral destinat îndepărtării plăcii bacteriene și a resturilor alimentare dintre dinți și de pe suprafața dinților, pentru a reduce apariția cariilor și pentru a îmbunătăți și menține sănătatea gingiilor. Acest produs este destinat uzului casnic de către consumatori, cu o utilizare tipică de cel puțin o dată pe zi. Utilizarea de către copii (începând cu vârsta de 6 ani) trebuie să fie supravegheată de către adulți.

Aparat electric de curățare interdentară Philips Sonicare (Fig. 1)

- 1 Capac rezervor
- 2 Rezervor
- 3 Buton pentru mod
- 4 Indicator pentru mod
- 5 Buton de pornire/oprire
- 6 Buton de intensitate
- 7 Furtun
- 8 Compartiment de depozitare a furtunului
- 9 Bază
- 10 Suport magnetic pentru mâner
- 11 Mâner
- 12 Comutator de pauză
- 13 Buton de eliberare a capului de curățare
- 14 Cap de curățare cu jet de apă Quad*

102 Română

- 15 Cap de curățare Confort*
- 16 Cap de curățare Standard*
- 17 Adaptor de alimentare
- 18 Cutie de depozitare pentru capul de curățare

*Notă: Conținutul cutiei poate să nu includă toate articolele afișate, în funcție de configurația produsului achiziționat.

Capete de aspirare

Pentru a vedea ce tip de capete de curățare dețineți, verificați codul de la baza capului de curățare. Fiecare tip de cap de curățare oferă beneficii diferite.

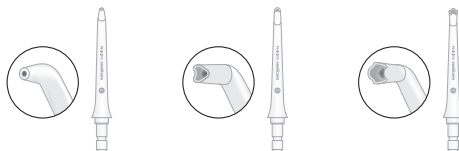

Etichetă cap de curățare F1

F2

F3

Denumire cap de curățare

Duză principală

Cap de curățare Confort

Cap de curățare cu jet de apă Quad

Avantaj

Cap de curățare Standard cu un singur jet de apă pentru îndepărtarea resturilor și a plăcii bacteriene.

Cap de curățare moale din cauciuc pentru confort și poziționare ușoară pentru persoanele cu gingii sensibile.

Cap de curățare moale din cauciuc care direcționează apa într-un jet sub formă de cruce, care îndepărtează delicat placa bacteriană, pentru o curățare amănunțită fără efort.

Moduri

Aparatul electric de curățare interdentară este dotat cu 4 moduri diferite:

Curățare

Acest mod, cu temporizator, furnizează o presiune standard a apei pentru o curățare foarte bună.

Curățare în profunzime

Acest mod, cu tehnologie Pulse Wave, furnizează impulsuri puternice și delicate de apă pentru o curățare amănunțită.

Sensibil

Acest mod, cu tehnologie Pulse Wave, furnizează impulsuri delicate de apă pentru începători sau pentru persoanele cu gingii sensibile.

Masaj

Acest mod, cu temporizator, oferă impulsuri de apă reconfortante pentru masarea gingiilor.

Notă: Pentru detalii despre „tehnologia Pulse Wave” și „temporizator” (consultați ‘Caracteristici’).

Selectarea modurilor

- 1 Porniți aparatul apăsând butonul de pornire/oprire.
- 2 Apăsați butonul pentru mod pentru a selecta modul dorit.



Setări de intensitate

Aparatul electric de curățare interdentară este dotat cu 10 setări de intensitate diferite. Pentru a schimba manual intensitatea, activați baza și rotiți butonul de intensitate la setarea preferată.



Notă: La prima utilizare, porniți aparatul la setarea cea mai mică. Este recomandat să măriți intensitatea folosită pe parcursul a câteva săptămâni. Acest lucru poate oferi beneficiile unei curățări superioare pe măsură ce veți putea tolera setări mai mari.

Caracteristici

Temporizator

Modurile de **curățare** și **masaj** prezintă un temporizator. Această caracteristică indică momentul în care ar trebui să treceți la următoarea secțiune a gurii, printr-o întrerupere scurtă a fluxului de apă.

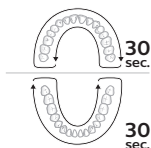

Notă: Această caracteristică este disponibilă doar în modul de curățare și în modul de masaj.

Activarea sau dezactivarea temporizatorului

Puteți activa sau dezactiva caracteristica temporizator apăsând lung butonul de pornire/oprire și butonul pentru mod, în mod simultan, timp de 5 secunde.

- Când este dezactivată, toate indicatoarele luminoase vor clipi o dată.
- Când este activată, toate indicatoarele luminoase vor clipi de două ori.

Tehnologie Pulse Wave

Modurile **curățare în profunzime** și **sensibil** prezintă caracteristica „tehnologie Pulse Wave”. Fluxul apei crește și scade în intensitate, cu o pauză scurtă în care puteți deplasa capul de curățare la următorul spațiu interdentar.

Suport magnetic

În cazul în care comutatorul de pauză de pe mâner nu este în poziția oprit, atunci când mânerul este așezat înapoi pe bază după utilizare, suportul magnetic va seta automat comutatorul de pauză în poziția oprit.

Primii pași

- 1 Conectați conectorul mic în partea inferioară a bazei și conectați conectorul de încărcare la orice priză de 100-240 V.
- 2 Îndepărtați rezervorul de pe bază.

Notă: Asigurați-vă că produsul este oprit, înainte de a îndepărta rezervorul.

- 3 Deschideți capacul și umpleți rezervorul cu apă caldă până la linia de umplere MAX.



- 4 Închideți capacul. Așezați rezervorul la loc pe bază.

Notă: Apăsați ferm pentru a vă asigura că nu rămâne niciun spațiu între rezervor și bază.

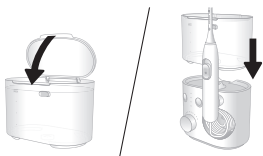

- 5 Introduceți capul de curățare preferat în mâner. Apăsați capul de curățare până când auziți un „clic”.



- 6 Apăsați butonul de pornire/oprire de pe stația de bază pentru a porni produsul. Selectați modul (consultați 'Moduri') și intensitatea (consultați 'Setări de intensitate') dorite.



- 7** Îndepărtați mânerul de pe bază și orientați vârful capului de curățare spre interiorul chiuvetei. Glisați comutatorul de pauză de pe mâner în poziția „pornit” (în sus) și așteptați până când fluxul de apă curge prin vârful capului de curățare. Opriți fluxul de apă glisând comutatorul de pauză în poziția „oprit” (în jos).

Notă: Acest pas trebuie efectuat doar pentru prima utilizare după achiziție.

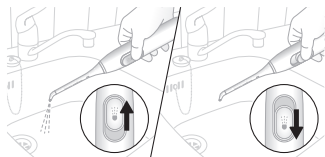

- 8** Pentru a opri produsul, apăsați din nou butonul de pornire/oprire de pe bază.

Utilizarea aparatului electric de curățare interdentară

- 1 Comutatorul de pauză de pe mâner trebuie să fie în poziția „oprit”.
- 2 Apăsați butonul de pornire/oprire de pe bază pentru a porni produsul.



- 3** Introduceți vârful capului de curățare în gură. Aplecați-vă deasupra chiuvetei și închideți parțial buzele peste capul de curățare, pentru a evita stropirea. Lăsați un spațiu suficient pentru a permite apei să curgă din gură în chiuvetă.



Cap de curățare Standard și cap de curățare Confort

Cu stația de bază pornită:

- a Poziționați vârful capului de curățare exact deasupra liniei gingiei, la un unghi de 90° .

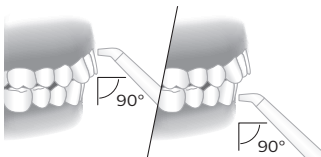

- b Glisați comutatorul de pauză de pe mâner în poziția „pornit” pentru a porni jetul de apă.
- c Pornind de la dinții din spate de pe mandibulă sau maxilar, glisați vârful capului de curățare pe linia gingiei și faceți o pauză scurtă între fiecare dinte. Continuați să curățați atât interiorul, cât și exteriorul dinților de pe o arcadă dentară timp de 30 de secunde.

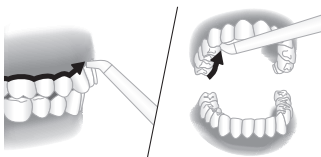

Notă: Nu uitați să curățați interiorul dinților.

- d Repetați pe cealaltă arcadă dentară timp de alte 30 de secunde, până când toate spațiile din jurul dinților și dintre aceștia au fost curățate, pentru un timp total de cel puțin un minut.

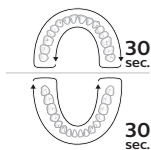

Notă: Puteți opri fluxul de apă în timpul utilizării, glisând comutatorul de pauză de pe mâner în poziția „oprit” (motorul se va opri).

Cap de curățare cu jet de apă Quad

Cu stația de bază pornită:

- Poziționați vârful capului de curățare exact deasupra liniei gingiei, la un unghi de 90° . Apăsați delicat în așa fel încât vârful capului de curățare să fie în contact cu linia gingiei și cu dinții.

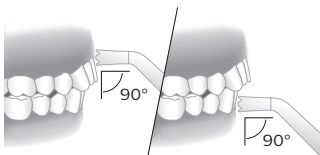

- Glisați comutatorul de pauză de pe mâner în poziția „pornit” pentru a porni jetul de apă.
- Pornind de la dinții din spate de pe mandibulă sau maxilar, glisați vârful capului de curățare pe linia gingiei și faceți o pauză scurtă între fiecare dinte. Continuați să curățați atât interiorul, cât și exteriorul dinților de pe o arcadă dentară timp de 30 de secunde.

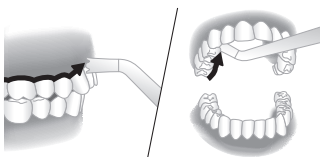

Notă: Nu uitați să curățați interiorul dinților.

110 Română

- d Repetați pe cealaltă arcadă dentară timp de alte 30 de secunde, până când toate spațiile din jurul dinților și dintre aceștia au fost curățate, pentru un timp total de cel puțin un minut.

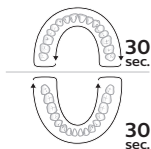

Notă: Puteți opri fluxul de apă în timpul utilizării, glisând comutatorul de pauză de pe mâner în poziția „oprit” (motorul se va opri).

Curățarea aparatelor dentare cu capul de curățare cu jet de apă Quad

- Pentru a curăța în jurul aparatelor dentare, așezați vârful capului de curățare pe fiecare element al aparatului dentar.
- Rotiți ușor vârful capului de curățare într-un cerc mic în jurul fiecărui element, înainte de a trece la elementul de pe dintele următor.

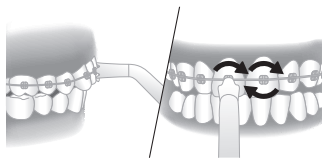

După fiecare utilizare

- Atunci când ați terminat, opriți produsul.
- Ridicați și goliți rezervorul.
- Îndepărtați capul de curățare de pe mâner, apăsând butonul de eliberare de pe partea din spate a mânerului.

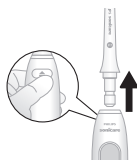

- 4 Clătiți capul de curățare sub jet de apă de la robinet.
- 5 Introduceți la loc capul de curățare în mâner.







- 6 Uscați apa în exces de pe margine și mâner.

Curățarea

Produsul trebuie curățat o dată pe săptămână.



Curățați aparatul și accesoriile după cum urmează:

Rezervor și capac

			
	✓	✓	✓



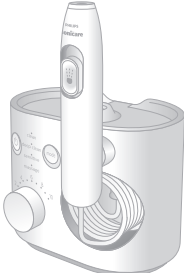

Scoateți cu grijă rezervorul din unitate. Rezervorul poate fi spălat manual cu apă caldă și săpun delicat sau poate fi curățat în mașina de spălat vase.

Bază și mâner

			
	✓	✗	✗

Dacă este necesar, puteți curăța exteriorul bazei și mânerul cu o lavetă moale și săpun delicat.

Capete de aspirare

			
	✓	✓	✓

Curățare periodică:

Îndepărtați capul de curățare de pe mâner. Clătiți vârful sub jet de apă caldă.

La interval de câteva luni sau în cazul în care capul de curățare se obturează:

Lăsați capul de curățare la înmuiat într-un recipient umplut cu 2 părți apă și 1 parte oțet, timp de 5 minute. Clătiți capul de curățare cu apă caldă.

Cutie de depozitare pentru capul de curățare



Cutie de depozitare poate fi spălată manual cu săpun delicat sau poate fi curățată în mașina de spălat vase.

Componente interne, furtun și mâner

Umpleți rezervorul cu apă caldă și adăugați 1-2 linguri de oțet alb. Îndepărtați mânerul, orientați capul de curățare spre interiorul chiuvetei și porniți produsul pentru a lăsa soluția să curgă din unitate până când rezervorul se golește. Clătiți repetând procedura cu un rezervor plin cu apă caldă, curată.

Depozitare

Dacă nu intenționați să utilizați produsul pentru o perioadă mai lungă de timp, deconectați-l de la priza electrică, curățați-l și depozitați-l într-un loc uscat și răcoros, ferit de lumina directă a soarelui.

Înlocuire

Înlocuiți capetele de curățare la interval de 6 luni sau imediat, în cazul în care sunt deteriorate. Pentru a cumpăra accesorii sau piese de schimb, vizitați **philips.com** sau mergeți la distribuitorul dvs. Philips Sonicare local. Puteți, de asemenea, contacta Centrul de asistență pentru clienți Philips din țara dvs. (consultați broșura de garanție internațională pentru detalii de contact).

Sunt disponibile următoarele piese de schimb:

114 Română

- Duză principală
- Cap de curățare Confort
- Cap de curățare cu jet de apă Quad

Notă: Disponibilitatea pieselor de schimb poate fi diferită de la țară la țară.

Întrebări frecvente

Întrebare	Răspuns
Pot folosi apă de gură sau uleiuri esențiale în rezervor?	Nu este recomandată utilizarea uleiurilor esențiale în rezervor. Apa de gură poate fi amestecată cu apă și folosită în rezervor. După ce folosiți apă de gură, clătiți dispozitivul, pentru a preveni colmatarea, prin umplerea parțială a rezervorului cu apă caldă și punerea în funcțiune a produsului cu vârful orientat spre interiorul chiuvetei, până când rezervorul se golește.
Se potrivesc alte capete de curățare pe aparatul meu electric de curățare interdentară Philips Sonicare?	Numai capetele de curățare ale aparatului electric de curățare interdentară Philips Sonicare funcționează cu acest dispozitiv. Capetele de curățare de la alte branduri și capetele de curățare Philips AirFloss nu sunt compatibile cu acest produs.
Cât de des trebuie să înlocuiesc capul de curățare?	Vă recomandăm să înlocuiți capul de curățare după 6 luni de utilizare. Puteți găsi mai multe informații despre achiziționarea pieselor de schimb la philips.com

Localizarea numărului modelului

Verificați partea de jos a bazei pentru a găsi numărul modelului (HXxxxx).

Garanție și asistență

Philips acordă o garanție de doi ani de la data achiziției pentru produsele sale. Defecțiunile rezultate din defecte de material sau manipulare necorespunzătoare vor fi remediate sau produsul va fi înlocuit pe cheltuiala Philips, cu condiția prezentării unei dovezi convingătoare privind achiziționarea produsului în perioada acoperită de garanție. Philips recomandă utilizarea capetelor de curățare Sonicare originale pentru o performanță optimă. Utilizarea altor capete de curățare poate conduce la avarierea aparatului electric de curățare interdentară și poate limita protecția oferită de garanție. Pentru informații despre produs, asistență și instrucțiunile de utilizare online, vizitați: www.philips.com/support sau citiți broșura de garanție internațională.

Restricții de garanție

Termenii garanției internaționale nu acoperă următoarele:

- Rezervor
- Capete de aspirare
- Deteriorare cauzată de utilizarea de piese de schimb neautorizate sau capete de curățare neautorizate.
- Deteriorare cauzată de utilizare greșită, abuz, neglijență, modificări sau reparații neautorizate
- Uzura normală, inclusiv ciobirea, zgârieturile, abraziunea sau decolorarea

Reciclarea



- Acest simbol înseamnă că produsul nu trebuie aruncat împreună cu gunoiul menajer (2012/19/UE).

116 Română

- Respectați regulile specifice țării dvs. cu privire la colectarea separată a produselor electrice și electronice. Eliminarea corectă ajută la prevenirea consecințelor negative asupra mediului înconjurător și a sănătății umane.

Σημαντικές πληροφορίες για την ασφάλεια

Διαβάστε αυτές τις σημαντικές πληροφορίες προσεκτικά πριν χρησιμοποιήσετε τη συσκευή και φυλάξτε τις για μελλοντική αναφορά.

ΚΙΝΔΥΝΟΣ

- Διατηρείτε το βύσμα τροφοδοσίας μακριά από νερό.
- Μην τοποθετείτε ή αποθηκεύετε το προϊόν σε σημείο όπου μπορεί να πέσει ή να παρασυρθεί μέσα σε μπανιέρα ή νεροχύτη.
- Αν το προϊόν πέσει στο νερό, μην επιχειρήσετε να το βγάλετε. Αποσυνδέστε το αμέσως από την πρίζα.
- Μην βυθίζετε το βύσμα τροφοδοσίας ή τη βάση σε νερό ή οποιοδήποτε άλλο υγρό.
- Μετά τον καθαρισμό, βεβαιωθείτε ότι το βύσμα τροφοδοσίας είναι εντελώς στεγνό προτού το συνδέσετε στην πρίζα.

ΠΡΟΕΙΔΟΠΟΙΗΣΕΙΣ

Για να μειωθεί ο κίνδυνος εγκαυμάτων, ηλεκτροπληξίας, πυρκαγιάς ή τραυματισμού:

- Να χρησιμοποιείτε μόνο το βύσμα τροφοδοσίας (WAC1001) που παρέχεται με τη συσκευή μεσοδόντιου καθαρισμού.

- Αν το προϊόν υποστεί οποιαδήποτε βλάβη (βύσμα τροφοδοσίας, βάση, λαβή, εύκαμπτος σωλήνας ή στόμιο ψεκασμού), σταματήστε να το χρησιμοποιείτε.
- Να αντικαθιστάτε πάντα το βύσμα τροφοδοσίας με γνήσια ανταλλακτικά για να αποφύγετε τυχόν κινδύνους.
- Να κρατάτε το καλώδιο μακριά από θερμαινόμενες επιφάνειες
- Αυτή η συσκευή δεν περιλαμβάνει εξαρτήματα που μπορούν να επισκευαστούν από τον χρήστη. Αν η συσκευή υποστεί βλάβη, επικοινωνήστε με το Κέντρο εξυπηρέτησης καταναλωτών στη χώρα (βλέπε 'Εγγύηση και υποστήριξη').
- Μην χρησιμοποιείτε το προϊόν σε εξωτερικούς χώρους
- Το μέγιστο υψόμετρο χρήσης είναι 4420 μέτρα.
- Αυτό το προϊόν δεν προορίζεται για χρήση από άτομα (συμπεριλαμβανομένων των παιδιών) με περιορισμένες σωματικές, αισθητήριες ή διανοητικές ικανότητες ή από άτομα χωρίς εμπειρία και γνώση, εκτός και αν την χρησιμοποιούν υπό επιτήρηση ή έχουν λάβει οδηγίες σχετικά με τη χρήση του από άτομο υπεύθυνο για την ασφάλειά τους.

- Τα παιδιά (ηλικίας 6 ετών και άνω) πρέπει να επιβλέπονται, ώστε να μην παίζουν με το προϊόν.
- Μην γεμίζετε το δοχείο με ζεστό νερό. Το ζεστό νερό μπορεί να προκαλέσει εγκαύματα.
- Η συσκευή μεσοδόντιου καθαρισμού Philips Sonicare είναι μια συσκευή προσωπικής φροντίδας και δεν προορίζεται για χρήση από περισσότερους του ενός χρήστες.
- Εάν δεν πρόκειται να χρησιμοποιήσετε το προϊόν για μεγάλο χρονικό διάστημα, αποσυνδέστε το από την πρίζα, καθαρίστε το και αποθηκεύστε το σε δροσερό και ξηρό μέρος, μακριά από άμεση ηλιακή ακτινοβολία.

ΠΡΟΣΟΧΗ

- Για να αποφύγετε βλάβες στο προϊόν, μην τοποθετείτε το προϊόν ή μέρη αυτού σε πλυντήριο πιάτων για τον καθαρισμό του, εκτός εάν έχετε λάβει οδηγίες για το αντίθετο.
- Αν έχετε χειρουργηθεί στο στόμα ή τα ούλα κατά τους 2 προηγούμενους μήνες, συμβουλευτείτε τον οδοντίατρό σας προτού χρησιμοποιήσετε τη συσκευή μεσοδόντιου καθαρισμού Philips Sonicare.

- Συμβουλευτείτε τον οδοντίατρό σας αν παρουσιαστεί υπερβολική αιμορραγία μετά τη χρήση αυτής της οδοντόβουρτσας ή αν η αιμορραγία επιμένει μετά από 1 εβδομάδα χρήσης.
- Η συσκευή μεσοδόντιου καθαρισμού Philips Sonicare συμμορφώνεται με τα πρότυπα ασφαλείας για τις ηλεκτρομαγνητικές συσκευές. Αν έχετε βηματοδότη ή οποιαδήποτε άλλη εμφυτευμένη συσκευή, επικοινωνήστε με τον γιατρό σας ή τον κατασκευαστή της εμφυτευμένης συσκευής πριν από τη χρήση.
- Αν αντιμετωπίζετε προβλήματα υγείας, συμβουλευτείτε το γιατρό σας πριν από τη χρήση της συσκευής μεσοδόντιου καθαρισμού Philips Sonicare.
- Αυτό το προϊόν έχει σχεδιαστεί αποκλειστικά για τον καθαρισμό δοντιών και ούλων. Μην τη χρησιμοποιήσετε για κανέναν άλλο σκοπό. (π.χ. για τα μάτια, τη μύτη ή τα αυτιά). Σταματήστε να χρησιμοποιείτε τη συσκευή και επικοινωνήστε με το γιατρό σας σε περίπτωση που νιώσετε δυσφορία ή πόνο.
- Μην χρησιμοποιείτε άλλα στόμια ψεκασμού από αυτά που συνιστά η Philips Sonicare.

Ηλεκτρομαγνητικά πεδία (EMF)

Αυτή η συσκευή Philips συμμορφώνεται με όλα τα ισχύοντα πρότυπα και τους κανονισμούς σχετικά με την έκθεση σε ηλεκτρομαγνητικά πεδία.

Εισαγωγή

Καλώς ήρθατε στη Philips! Συγχαρητήρια για την αγορά της νέας συσκευής μεσοδόντιου καθαρισμού Philips Sonicare. Για να επωφεληθείτε πλήρως από την υποστήριξη που παρέχει η Philips, δηλώστε το προϊόν σας στη διεύθυνση philips.com/welcome.

Προβλεπόμενη χρήση

Η συσκευή μεσοδόντιου καθαρισμού Philips Sonicare είναι μια συσκευή μεσοδόντιου καθαρισμού που προορίζεται για την αφαίρεση της πλάκας και των υπολειμμάτων τροφών που βρίσκονται μεταξύ των δοντιών για τη μείωση της τερηδόνας και τη βελτίωση της υγείας των ούλων. Αυτό το προϊόν προορίζεται για οικιακή προσωπική χρήση και κανονικά χρησιμοποιείται τουλάχιστον μία φορά την ημέρα. Η χρήση από παιδιά (ηλικίας 6 ετών και άνω) πρέπει να γίνεται υπό την επίβλεψη ενήλικα.

Η συσκευή μεσοδόντιου καθαρισμού Philips Sonicare (Εικ. 1)

- 1 Καπάκι δοχείου
- 2 Δοχείο
- 3 Κουμπί λειτουργιών
- 4 Ένδειξη λειτουργίας
- 5 Κουμπί ενεργοποίησης/απενεργοποίησης
- 6 Διακόπτης έντασης
- 7 Εύκαμπτος σωλήνας
- 8 Χώρος αποθήκευσης σωλήνα
- 9 Βάση
- 10 Μαγνητική σύνδεση λαβής
- 11 Λαβή
- 12 Διακόπτης παύσης
- 13 Κουμπί εξαγωγής στομίου
- 14 Στόμιο τετραπλής συνεχούς ροής*
- 15 Στόμιο άνεσης*

122 Ελληνικά

16 Απλό στόμιο*

17 Βύσμα τροφοδοσίας

18 Θήκη φύλαξης στομίου

*Σημείωση: Στα περιεχόμενα του κουτιού μπορεί να μην συμπεριλαμβάνονται όλα τα εικονιζόμενα αντικείμενα, ανάλογα με τα χαρακτηριστικά του προϊόντος που αγοράσατε.

Πέλματα

Για να δείτε τι τύπους στομίων έχετε, δείτε τον κωδικό στη βάση του στομίου. Κάθε τύπος στομίου έχει διαφορετική χρησιμότητα.



Ετικέτα στομίου	F1	F2	F3
Όνομα στομίου	Απλό πέλμα	Στόμιο άνεσης	Στόμιο τετραπλής συνεχούς ροής
Όφελος	Απλό πέλμα με μονή ροή νερού για την αφαίρεση πλάκας και υπολειμμάτων τροφών.	Μαλακό ελαστικό στόμιο για άνεση και εύκολη τοποθέτηση για όσους έχουν ευαίσθητα ούλα.	Μαλακό ελαστικό στόμιο που κατευθύνει το νερό με σταυροειδή ροή, η οποία αφαιρεί απαλά την πλάκα για βαθύ καθάρισμα χωρίς μεγάλη προσπάθεια.

Λειτουργίες

Η συσκευή μεσδόντιου καθαρισμού σας έχει 4 διαφορετικές λειτουργίες:

Clean (Καθαρισμός)

Η λειτουργία με βηματοδότη, προσφέρει κανονική πίεση νερού για καλό καθαρίσμα.

Βαθύς καθαρισμός

Η λειτουργία με τεχνολογία Pulse Wave, προσφέρει ισχυρούς αλλά απαλούς παλμούς νερού για βαθύ καθαρισμό.

Sensitive (Ευαίσθητη)

Η λειτουργία με τεχνολογία Pulse Wave, προσφέρει απαλούς παλμούς νερού για αρχάριους ή άτομα με ευαίσθητα ούλα.

Massage (Μασάζ)

Η λειτουργία με βηματοδότη, προσφέρει χαλαρωτικούς παλμούς νερού που κάνουν μασάζ στα ούλα σας.

Σημείωση: Για πληροφορίες όσον αφορά την "τεχνολογία Pulse Wave" και τον "βηματοδότη" (βλέπε 'Δυνατότητες').

Επιλογή λειτουργίας

- 1 Ενεργοποιήστε την συσκευή πατώντας το κουμπί ενεργοποίησης/απενεργοποίησης.
- 2 Πατήστε το κουμπί λειτουργιών για να επιλέξετε τη λειτουργία που επιθυμείτε.

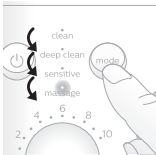

Ρυθμίσεις έντασης

Η συσκευή μεσοδόντιου καθαρισμού σας διαθέτει 10 διαφορετικές ρυθμίσεις έντασης: Για να αλλάξετε την ένταση χειροκίνητα, ενεργοποιήστε τη βάση και γυρίστε τον διακόπτη έντασης στη ρύθμιση που επιθυμείτε.



Σημείωση: Την πρώτη φορά που θα χρησιμοποιήσετε τη συσκευή, ξεκινήστε την από τη χαμηλότερη ρύθμιση. Συνιστάται να αυξάνετε την ένταση μόνο εάν χρησιμοποιείτε την συσκευή για μερικές εβδομάδες. Έτσι, θα μπορείτε να επωφεληθείτε περισσότερο από τον καθαρισμό αφού θα έχετε μεγαλύτερη ανοχή στις υψηλότερες ρυθμίσεις.

Δυνατότητες

Βηματοδότης

Οι λειτουργίες καθαρισμού και μασάζ έχουν βηματοδότη. Αυτό το χαρακτηριστικό υποδεικνύει πότε πρέπει να προχωρήσετε στο επόμενο τμήμα των δοντιών σας με μια μικρή παύση στη ροή νερού.

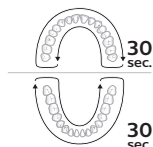

Σημείωση: Το χαρακτηριστικό αυτό διατίθεται μόνο στις λειτουργίες καθαρισμού και μασάζ.

Ενεργοποίηση ή απενεργοποίηση βηματοδότη

Μπορείτε να ενεργοποιείτε ή να απενεργοποιείτε τον χαρακτηριστικό βηματοδότη πατώντας παρατεταμένα το κουμπί ενεργοποίησης/απενεργοποίησης και το κουμπί λειτουργιών ταυτόχρονα για 5 δευτερόλεπτα.

- Όταν απενεργοποιηθεί, όλες οι φωτεινές ενδείξεις θα αναβοσβήσουν μια φορά.
- Όταν ενεργοποιηθεί, όλες οι φωτεινές ενδείξεις θα αναβοσβήσουν δύο φορές.

Τεχνολογία Pulse Wave

Οι λειτουργίες βαθύ καθαρισμού και ευαίσθητης περιοχής διαθέτουν την "τεχνολογία Pulse Wave". Το επίπεδο έντασης της ροής του νερού αυξάνεται και μειώνεται, προσφέροντας μια μικρή παύση ώστε να μετακινήσετε το στόμιο στον επόμενο μεσοδόντιο χώρο.

Μαγνητική σύνδεση

Εάν ο διακόπτης παύσης της λαβής δεν ήταν απενεργοποιημένος όταν η λαβή συνδέθηκε στη βάση της μετά τη χρήση, η μαγνητική σύνδεση θα τον απενεργοποιήσει αυτόματα.

Έναρξη

- 1 Συνδέστε το μικρό βύσμα στην κάτω πλευρά της βάσης και μετά συνδέστε το φις σε οποιαδήποτε πρίζα 100-240V.
- 2 Αφαιρέστε το δοχείο από τη βάση.

Σημείωση: Βεβαιωθείτε ότι το προϊόν είναι απενεργοποιημένο πριν αφαιρέσετε το δοχείο.

- 3 Ανοίξτε το καπάκι, γεμίστε το δοχείο με χλιαρό νερό μέχρι την ένδειξη MAX.



- 4 Κλείστε το καπάκι. Επανατοποθετήστε το δοχείο στη βάση.

Σημείωση: Πιέστε σταθερά για να σιγουρευτείτε πως δεν υπάρχει κενό ανάμεσα στο δοχείο και τη βάση.

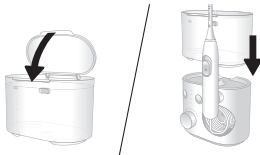

126 Ελληνικά

- 5 Εισαγάγετε το στόμιο που προτιμάτε στη λαβή. Πιέστε το στόμιο προς τα κάτω έως ότου ακούσετε ένα "κλικ".

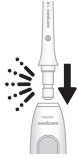

- 6 Πιέστε το κουμπι ενεργοποίησης/απενεργοποίησης στον σταθμό βάσης για να ενεργοποιήσετε το προϊόν. Επιλέξτε την επιθυμητή ρύθμιση (βλέπε 'Λειτουργίες') και ένταση φωτός (βλέπε 'Ρυθμίσεις έντασης').



- 7 Αφαιρέστε τη λαβή από τη βάση και στρέψτε την άκρη του στομίου στον νεροχύτη. Σύρετε τον διακόπτη παύσης της λαβής στην θέση 'on' (επάνω) και περιμένετε μέχρι να βγει η ροή νερού από την άκρη του στομίου. Σταματήστε τη ροή του νερού σύροντας τον διακόπτη παύσης στην θέση 'off' (κάτω).

Σημείωση: Αυτό το βήμα είναι απαραίτητο μόνο για την πρώτη χρήση μετά την αγορά.

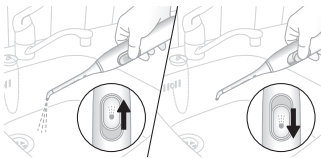

- 8 Πιέστε το κουμπι ενεργοποίησης/απενεργοποίησης στη βάση για να απενεργοποιήσετε το προϊόν.

Χρήση της συσκευής μεσοδόντιου καθαρισμού

- 1 Βεβαιωθείτε ότι ο διακόπτης παύσης στη λαβή βρίσκεται στη θέση απενεργοποίησης ('off').
- 2 Πιέστε το κουμπί ενεργοποίησης/απενεργοποίησης στη βάση για να ενεργοποιήσετε το προϊόν.



- 3 Τοποθετήστε την άκρη του στομίου στο στόμα σας. Σκύψτε πάνω από τον νεροχύτη και κλείστε ελαφρώς τα χείλη σας γύρω από το στόμιο ώστε να αποφύγετε το πιτσιλισμα. Αφήστε αρκετό κενό για να μπορεί να ρέει το νερό από το στόμα σας στον νεροχύτη.

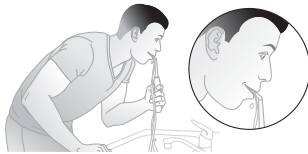

Απλό στόμιο και στόμιο άνεσης

Έχοντας ενεργοποιημένο τον σταθμό βάσης:

- a Τοποθετήστε την άκρη του στομίου μόλις επάνω από τη γραμμή των ούλων υπό γωνία 90°.

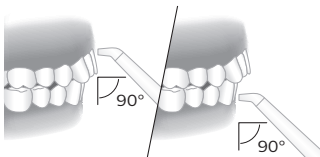

- b Σύρετε τον διακόπτη παύσης που βρίσκεται επάνω στη λαβή στην θέση 'on' για να ξεκινήσει η ροή του νερού.

128 Ελληνικά

- c Ξεκινήστε από τα πίσω δόντια σας στην επάνω ή κάτω γνάθο, σύρετε την άκρη του στομίου κατά μήκος της γραμμής των ούλων και κάνετε σύντομες παύσεις από το ένα δόντι στο άλλο. Συνεχίστε με τον καθαρισμό τόσο του εσωτερικού όσο και του εξωτερικού των δοντιών σας στο ένα οδοντικό τόξο του στόματός σας για 30 δευτερόλεπτα.

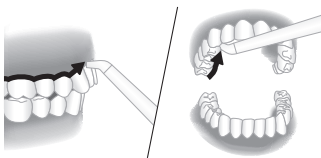

Σημείωση: Μην παραλείψετε να καθαρίσετε το εσωτερικό των δοντιών σας.

- d Επαναλάβετε στο άλλο τόξο του στόματός σας για ακόμα 30 δευτερόλεπτα μέχρι θα καθαρίσουν όλοι οι χώροι γύρω από τα δόντια και ανάμεσα στα δόντια για τουλάχιστον ένα λεπτό συνολικά.

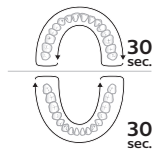

Σημείωση: Μπορείτε να σταματήσετε την ροή του νερού κατά τη χρήση σύροντας τον διακόπτη παύσης στη λαβή στη θέση 'off' (θα διακοπεί προσωρινά η λειτουργία του μοτέρ).

Στόμιο τετραπλής συνεχούς ροής

Έχοντας ενεργοποιημένο τον σταθμό βάσης:

- a Τοποθετήστε την άκρη του στομίου μόλις επάνω από τη γραμμή των ούλων υπό γωνία 90°. Πιέστε απαλά έτσι ώστε η άκρη του στομίου να βρίσκεται σε επαφή με τη γραμμή των ούλων και τα δόντια.

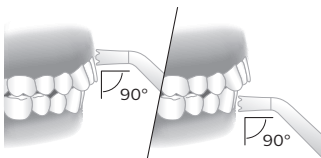

- b Σύρετε τον διακόπτη παύσης που βρίσκεται επάνω στη λαβή στην θέση 'on' για να ξεκινήσει η ροή του νερού.
- c Ξεκινήστε από τα πίσω δόντια σας στην επάνω ή κάτω γνάθο, σύρετε την άκρη του στομίου κατά μήκος της γραμμής των ούλων και κάνετε σύντομες παύσεις από το ένα δόντι στο άλλο. Συνεχίστε με τον καθαρισμό τόσο του εσωτερικού όσο και του εξωτερικού των δοντιών σας στο ένα οδοντικό τόξο του στόματός σας για 30 δευτερόλεπτα.

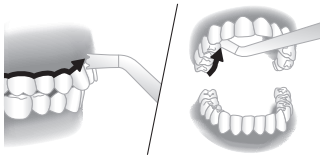

Σημείωση: Μην παραλείψετε να καθαρίσετε το εσωτερικό των δοντιών σας.

- d Επαναλάβετε στο άλλο τόξο του στόματός σας για ακόμα 30 δευτερόλεπτα μέχρι θα καθαρίσουν όλοι οι χώροι γύρω από τα δόντια και ανάμεσα στα δόντια για τουλάχιστον ένα λεπτό συνολικά.

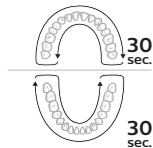

Σημείωση: Μπορείτε να σταματήσετε την ροή του νερού κατά τη χρήση σύροντας τον διακόπτη παύσης στη λαβή στη θέση 'off' (θα διακοπεί προσωρινά η λειτουργία του μοτέρ).

Καθαρισμός ορθοδοντικών αγκυλίων με το Στόμιο τετραπλής συνεχούς ροής

- a Για καθαρισμό γύρω από ορθοδοντικά αγκύλια, τοποθετήστε την άκρη του στομίου επάνω από κάθε αγκύλιο.
- b Περιστρέψτε απαλά την άκρη του στομίου γύρω από το αγκύλιο διαγράφοντας ένα μικρό κύκλο προτού προχωρήσετε στο αγκύλιο του επόμενου δοντιού.

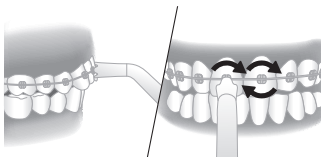

Μετά από κάθε χρήση

- 1 Όταν ολοκληρώσετε τη διαδικασία, απενεργοποιήστε το προϊόν.
- 2 Σηκώστε και αδειάστε το δοχείο.
- 3 Αφαιρέστε το στόμιο από τη λαβή πιέζοντας το κουμπί εξαγωγής στο πίσω μέρος της λαβής.

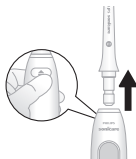

- 4 Ξεπλύνετε το στόμιο με νερό βρύσης.
- 5 Επανατοποθετήστε το στόμιο στη λαβή.

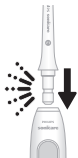



- 6 Στεγνώστε την περίσσεια νερού από τον συνδετήρα και τη λαβή.

Καθάρισμα

Το προϊόν θα πρέπει να καθαρίζεται μία φορά την εβδομάδα.



Να καθαρίζετε τη συσκευή και τα εξαρτήματα ως εξής:

Δοχείο και καπάκι

			
	✓	✓	✓



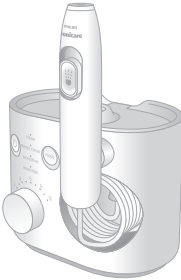

Αφαιρέστε προσεκτικά το δοχείο από τη μονάδα. Το δοχείο μπορεί να καθαριστεί στο χέρι με ζεστό νερό και ήπιο σαπούνι ή στο πλυντήριο πιάτων.

Βάση και λαβή

			
	✓	✗	✗

Όταν είναι απαραίτητο, μπορείτε να καθαρίσετε το εξωτερικό της βάσης και τη λαβή με μαλακό πανί και ήπιο σαπούνι.

Πέλματα

			
	✓	✓	✓

Τακτικός καθαρισμός:

Αφαιρέστε το στόμιο ψεκασμού από τη λαβή. Ξεπλύνετε την άκρη με ζεστό νερό.

Κάθε λίγους μήνες ή εάν το στόμιο έχει φράξει:

Μουλιάστε το στόμιο στο δοχείο με διάλυμα 2 μερών νερού και 1 μέρους λευκού ξιδιού για 5 λεπτά. Ξεπλύνετε το στόμιο με ζεστό νερό.

Θήκη φύλαξης στομίου

			
	✓	✓	✓

Η θήκη φύλαξης μπορεί να καθαριστεί στο χέρι σε ζεστό νερό με ήπιο σαπούνι ή στο πλυντήριο πιάτων.

Εσωτερικά εξαρτήματα, σωλήνας και λαβή

Γεμίστε το δοχείο με ζεστό νερό και προσθέστε 1-2 κ.σ. λευκό ξύδι. Αφαιρέστε τη λαβή, στρέψτε το στόμιο στον νεροχύτη και ενεργοποιήστε το προϊόν ώστε το διάλυμα να καθαρίσει την μονάδα, μέχρι το δοχείο να αδειάσει. Ξεπλύνετε

επαναλαμβάνοντας την διαδικασία έχοντας το δοχείο γεμάτο καθαρό ζεστό νερό.

Αποθήκευση

Εάν δεν πρόκειται να χρησιμοποιήσετε το προϊόν για μεγάλο χρονικό διάστημα, αποσυνδέστε το από την πρίζα, καθαρίστε το και αποθηκεύστε το σε δροσερό και ξηρό μέρος, μακριά από άμεση ηλιακή ακτινοβολία.

Αντικατάσταση

Να αντικαθιστάτε τα στόμια κάθε 6 μήνες ή αμέσως αν έχουν υποστεί ζημιά. Για να αγοράσετε εξαρτήματα ή ανταλλακτικά, ανατρέξτε στη διεύθυνση philips.com ή απευθυνθείτε στον τοπικό αντιπρόσωπο της Philips Sonicare. Μπορείτε επίσης να επικοινωνήσετε με το Τμήμα Εξυπηρέτησης Καταναλωτών της Philips στη χώρα σας (βλέπε το φυλλάδιο διεθνούς εγγύησης για τα στοιχεία επικοινωνίας).

Διατίθενται τα εξής ανταλλακτικά:

- Απλό πέλμα
- Στόμιο άνεσης
- Στόμιο τετραπλής συνεχούς ροής

Σημείωση: Η διαθεσιμότητα των ανταλλακτικών ενδέχεται να διαφέρει ανάλογα με τη χώρα.

Συχνές ερωτήσεις

Ερώτηση

Μπορώ να χρησιμοποιώ στοματικό διάλυμα ή αιθέρια έλαια στο δοχείο μου;

Απάντηση

Δεν συνιστάται η τοποθέτηση αιθέριων ελαίων στο δοχείο. Το στοματικό διάλυμα μπορεί να αναμιχθεί με νερό και να τοποθετηθεί στο δοχείο. Μετά από τη χρήση στοματικού διαλύματος, ξεβγάλτε τη συσκευή για να αποτρέψετε τη φραγή, γεμίζοντας εν μέρει το δοχείο με ζεστό νερό και αφήνοντας το προϊόν να λειτουργήσει με την άκρη στραμμένη στο νιπτήρα μέχρι να αδειάσει το δοχείο.

Ερώτηση	Απάντηση
Ταιριάζουν άλλα στόμια στη συσκευή μεσοδόντιου καθαρισμού Philips Sonicare;	Μόνο τα στόμια της συσκευής μεσοδόντιου καθαρισμού Philips Sonicare θα λειτουργούν με αυτήν τη συσκευή. Τα στόμια από άλλες μάρκες και τα στόμια Philips AirFloss δεν είναι συμβατά με αυτό το προϊόν.
Πόσο συχνά πρέπει αντικαθιστώ το στόμιο μου;	Σας συνιστούμε να αντικαθιστάτε το στόμιο μετά από 6 μήνες χρήσης. Μπορείτε να βρείτε περισσότερες πληροφορίες σχετικά με την προμήθεια ανταλλακτικών στην τοποθεσία philips.com

Εντοπισμός του αριθμού του μοντέλου

Αναζητήστε τον αριθμό του μοντέλου στο κάτω μέρος της βάσης (HXxxxx).

Εγγύηση και υποστήριξη

Η Philips παρέχει εγγύηση για τα προϊόντα της για δύο χρόνια από την ημερομηνία αγοράς. Αν παρουσιαστούν προβλήματα εξαιτίας ελαττωματικών υλικών και κατασκευής, τα προϊόντα θα επισκευαστούν ή θα αντικατασταθούν με οικονομική επιβάρυνση της Philips, με την προϋπόθεση ότι παρέχονται αποδεικτικά στοιχεία αγοράς για το απαιτούμενο χρονικό διάστημα. Η Philips συνιστά τη χρήση γνήσιων ανταλλακτικών στομίων Sonicare για βέλτιστη απόδοση. Η χρήση άλλων στομίων ενδέχεται να προκαλέσει ζημιά στο PowerFlosser και να έχει ως αποτέλεσμα τον περιορισμό της κάλυψης που παρέχει η εγγύηση.

Για πληροφορίες για το προϊόν, για υποστήριξη και για online οδηγίες χρήσης, επισκεφθείτε την τοποθεσία: www.philips.com/support ή διαβάστε το φυλλάδιο της διεθνούς εγγύησης.

Περιορισμοί στην εγγύηση

Οι όροι της διεθνούς εγγύησης δεν καλύπτουν τα εξής:

- Δοχείο
- Πέλματα

- Βλάβες που προκαλούνται από χρήση μη εγκεκριμένων ανταλλακτικών εξαρτημάτων ή μη εξουσιοδοτημένων στομίων.
- Βλάβες που προκλήθηκαν από κακή χρήση, κατάχρηση, αμέλεια, τροποποιήσεις ή μη εξουσιοδοτημένη επισκευή
- Φυσική φθορά και ρωγμές, συμπεριλαμβανομένων χτυπημάτων, γρατσουνιών, γδαρσιμάτων, αποχρωματισμού ή ξεθωριάσματος

Ανακύκλωση



- Αυτό το σύμβολο υποδεικνύει ότι το παρόν προϊόν δεν πρέπει να απορριφθεί μαζί με τα συνηθισμένα οικιακά σας απορρίμματα (2012/19/ΕΕ).
- Ακολουθήστε τους εγχώριους κανονισμούς για την ξεχωριστή συλλογή ηλεκτρικών και ηλεκτρονικών προϊόντων. Η σωστή μέθοδος απόρριψης συμβάλλει στην αποφυγή αρνητικών επιπτώσεων για το περιβάλλον και την ανθρώπινη υγεία.

Важлива інформація з техніки безпеки

Перш ніж користуватися пристроєм, уважно прочитайте цю важливу інформацію та зберігайте її для довідки в майбутньому.

НЕБЕЗПЕЧНО

- Тримайте адаптер живлення подалі від води.
- Не ставте та не зберігайте пристрій у місцях, де він може впасти або потрапити у ванну чи раковину.
- Не намагайтеся витягти пристрій, який впав у воду. Негайно від'єднайте його від електромережі.
- Не занурюйте адаптер живлення або базу у воду чи іншу рідину.
- Перш ніж підключити адаптер живлення після чищення, переконайтеся, що він повністю сухий.

ПОПЕРЕДЖЕННЯ

Щоб зменшити ризик опіків, ураження електричним струмом, пожежі або травмування людей:

- Використовуйте лише комплектний до Power Flosser адаптер живлення (WAC1001).
- Якщо виріб будь-яким чином пошкоджено (адаптер живлення, база, ручка, шланг або насадка), не використовуйте його.
- Щоб уникнути небезпеки, завжди замінійте адаптер живлення на оригінальний.
- Тримайте шнур живлення подалі від гарячих поверхонь
- У цьому пристрої немає деталей, які користувач може відремонтувати самостійно. У разі пошкодження пристрою зверніться до Центру обслуговування клієнтів у вашій країні (див. 'Гарантія та підтримка').
- Не використовуйте виріб на вулиці
- Максимальна висота використання – 4420 м.

- Цей виріб не призначено для використання особами (включно з дітьми) з послабленими відчуттями, фізичними або розумовими здібностями чи без належного досвіду та знань, окрім як під наглядом чи за вказівками особи, яка відповідає за безпеку їхнього життя.
- Дорослі повинні стежити, щоб діти (від 6 років) не бавилися пристроєм.
- Не заливайте резервуар окропом. Гаряча вода може спричинити опіки.
- Philips Sonicare Power Flosser – це пристрій для особистої гігієни, не призначений для експлуатації кількома користувачами.
- Якщо ви не плануєте користуватися виробом протягом тривалого часу, від'єднайте його від електромережі, почистьте та зберігайте в прохолодному сухому місці, куди не потрапляють прямі сонячні промені.

УВАГА!

- Щоб уникнути пошкодження виробу, не мийте пристрій або його компоненти в посудомийній машині, якщо не вказано інше.
- Якщо протягом останніх двох місяців вам робили операцію в ротовій порожнині чи на яснах, порадьтеся зі стоматологом, перш ніж користуватися іригатором Philips Sonicare Power Flosser.
- Якщо після користування цією зубною щіткою виникає кровотеча або якщо кровотеча триває понад тиждень, зверніться до свого стоматолога.
- Іригатор Philips Sonicare Power Flosser відповідає всім стандартам безпеки для електромагнітних пристроїв. Якщо вам встановлено кардіостимулятор або інший імплантат, перед використанням пристрою зверніться до свого лікаря або виробника імплантованого пристрою.
- Якщо у вас виникнуть запитання медичного характеру, зверніться до лікаря, перш ніж користуватися іригатором Philips Sonicare Power Flosser.

138 Українська

- Цей виріб призначено лише для чищення зубів і ясен. Не застосовуйте його для інших цілей. (Наприклад, для чищення очей, носа, вух.) Якщо у вас виникли неприємні чи болісні відчуття, припиніть користуватися пристроєм і зверніться до свого лікаря.
- Не використовуйте інші насадки, окрім тих, які рекомендовані Philips Sonicare.

Електромагнітні поля (ЕМП)

Цей пристрій Philips відповідає всім чинним стандартам і нормативним актам, що стосуються впливу електромагнітних полів.

Вступ

Ласкаво просимо до світу пристроїв Philips! Вітаємо з покупкою нового іригатора Philips Sonicare Power Flosser! Щоб у повній мірі скористатися підтримкою, яку пропонує компанія Philips, зареєструйте свій виріб на веб-сайті philips.com/welcome.

Призначення

Philips Sonicare Power Flosser – це іригатор для ротової порожнини, який видаляє наліт і залишки їжі між зубами й очищує їхню поверхню, щоб запобігати псуванню зубів і підтримувати ясна здоровими. Цей виріб призначено для домашнього використання принаймні раз на день. Діти (від 6 років) мають використовувати цей пристрій лише під наглядом дорослих.

Ваш іригатор Philips Sonicare Power Flosser (рис. 1)

- 1 Кришка резервуара
- 2 Резервуар
- 3 Режимна кнопка
- 4 Індикатор режиму
- 5 Кнопка "Увімк./Вимк."
- 6 Регулятор інтенсивності

- 7 Шланг
- 8 Відділення для зберігання шланга
- 9 Платформа
- 10 Док-станція магнітної ручки
- 11 Ручка
- 12 Перемикач паузи
- 13 Кнопка виймання насадки
- 14 Насадка Quad Stream*
- 15 Насадка Comfort*
- 16 Стандартна насадка*
- 17 Адаптер живлення
- 18 Футляр для зберігання насадок

* Примітка. Певні з показаних компонентів можуть не входити до комплекту постачання. Це залежить від конфігурації виробу.

Насадки

Щоб перевірити тип своєї насадки, див. код на базі насадки. Кожен тип насадки забезпечує різні переваги.



Маркування насадки	F1	F2	F3
Назва насадки	Стандартна насадка	Насадка Comfort	Насадка Quad Stream

Перевага	Стандартна насадка з одним потоком води для видалення бруду та нальоту.	М'яка гумова насадка для комфортного та зручного використання людьми з чутливими яснами.	М'яка гумова насадка, яка спрямовує перпендикулярні потоки води для делікатного видалення нальоту й ретельного зручного чищення.
-----------------	---	--	--

Режими

Ваш іригатор Power Flosser підтримує 4 режими:

"Чищення"

Цей режим із таймером забезпечує стандартний струмінь води для бездоганного чищення.

Ретельне чищення

Цей режим із технологією Pulse Wave створює потужні, але делікатні водні імпульси для ретельного чищення.

Делікатний

Цей режим із технологією Pulse Wave забезпечує делікатні водні імпульси для користувачів, досі незнайомих із виробом, або для людей із чутливими яснами.

Масаж

Цей режим із таймером пропонує заспокійливі водні імпульси для масажу ясен.

Примітка: Докладніше про технологію Pulse Wave і таймер див. в розділі .

Вибір режимів

1 Увімкніть пристрій, натиснувши кнопку "Увімк./Вимк."

2 Натисніть кнопку режиму, щоб вибрати потрібний.

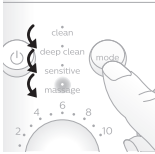

Налаштування інтенсивності

Іригатор з акумуляторним живленням має 10 рівнів інтенсивності. Щоб вручну змінити інтенсивність, увімкніть базу й поверніть регулятор інтенсивності на потрібний рівень.



Примітка: Якщо ви використовуєте пристрій уперше, виберіть найнижчу інтенсивність. Через кілька тижнів радимо підвищити інтенсивність. Оскільки ви вже звикнете до таких навантажень, це підвищить ефективність чищення.

Характеристики

Таймер

Режими **Чищення** й **Масаж** використовують таймер. Ця функція робить коротку паузу у створенні водних імпульсів, підказуючи, коли час переходити до наступної ділянки рота.

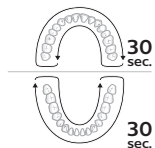

Примітка: Ця функція підтримується лише в режимах чищення й масажу.

Увімкнення та вимкнення таймера

Щоб увімкнути або вимкнути таймер, одночасно утримуйте кнопку "Увімк./Вимк." і кнопку режиму протягом 5 секунд.

- Якщо вимкнути функцію, усі індикатори блимнуть один раз.
- Якщо увімкнути функцію, усі індикатори блимнуть двічі.

Технологія Pulse Wave

Режими **Ретельне чищення** та **Делікатний** використовують технологію Pulse Wave. Інтенсивність потоку води підвищується та знижується, створюючи коротку паузу, під час якої ви можете перемістити насадку до наступної ділянки рота.

Магнітна док-станція

Якщо перемикач паузи на ручці не переключено в положення "Вимк.", коли ручку повертають до док-станції після використання, магнітна док-станція автоматично вимикає перемикач.

Початок роботи

- 1 Вставте малу вилку в нижню частину бази, а шнур живлення підключіть до будь-якої розетки 100–240 В.
- 2 Зніміть резервуар із бази.

Примітка: Перш ніж знімати резервуар, переконайтеся, що виріб вимкнено.

- 3 Відкрийте кришку, заповніть резервуар теплою водою до маркування MAX.



- 4 Закрийте кришку. Знову поставте резервуар на базу.

Примітка: Перевірте відсутність зазору між резервуаром і базою.

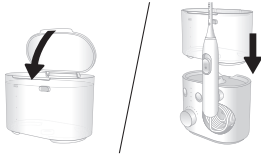

- 5** Вставте потрібну насадку в ручку. Натискайте її донизу, доки не почуєте клацання.



- 6** Натисніть кнопку "Увімк./Вимк." на базовій станції, щоб увімкнути вироб. Виберіть потрібні режим (див. 'Режими') та інтенсивність (див. 'Налаштування інтенсивності').



- 7** Зніміть ручку з бази та спрямуйте наконечник насадки до раковини. Переведіть перемикач паузи на ручці в положення "Увімк." (вгору) і зачекайте, доки з наконечника насадки поллється вода. Зупиніть подачу води, перемістивши перемикач у положення "Вимк.".

Примітка: Цей крок потрібен лише під час першого ввімкнення після придбання.

144 Українська

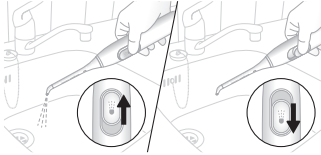

- 8 Знову натисніть кнопку "Увімк./Вимк." на базовій станції, щоб вимкнути виріб.

Використання Power Flosser

- 1 Переконайтеся, що перемикач паузи на ручці перебуває в положенні "Вимк."
- 2 Натисніть кнопку "Увімк./Вимк." на базі, щоб увімкнути виріб.



- 3 Вставте наконечник насадки до рота. Нахиліться над раковиною та охопіть насадку губами, щоб запобігти розбризкуванню. Залиште достатньо простору, щоб вода виліталася з рота до раковини.

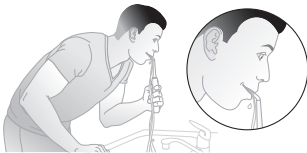

Стандартна насадка та насадка Comfort

Коли базову станцію ввімкнуто:

- a Розмістіть наконечник насадки над лінією ясен під кутом 90°.

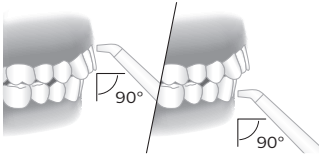

- b Посуньте перемикач паузи на ручці в положення "Увімк.", щоб активувати потік води.
- с Починаючи із задніх зубів верхньої або нижньої щелепи, просувайте наконечник насадки вздовж лінії ясен із короткою паузою на кожному зубі. Продовжуйте очищати передню та задню поверхні зубів в одній частині рота протягом 30 секунд.

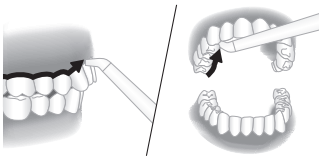

Примітка. Не забувайте чистити задню поверхню зубів.

- d Повторюйте процедуру в наступній частині рота ще 30 секунд, доки всі ділянки поміж зубами та навколо них не будуть почищені протягом щонайменше хвилини.

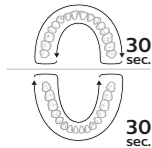

Примітка. Ви можете зупинити струмінь води, посунувши перемикач на ручці в положення "Вимк." (мотор зупиниться).

Насадка Quad Stream

Коли базову станцію ввімкнуто:

- a Розмістіть наконечник насадки над лінією ясен під кутом 90°. Обережно натисніть на наконечник насадки, який контактує з лінією ясен і зубів.

146 Українська

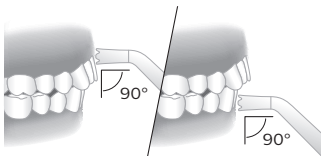

- b Посуньте перемикач паузи на ручці в положення "Увімк.", щоб активувати потік води.
- с Починаючи із задніх зубів верхньої або нижньої щелепи, просувайте наконечник насадки вздовж лінії ясен із короткою паузою на кожному зубі. Продовжуйте очищати передню та задню поверхні зубів в одній частині рота протягом 30 секунд.

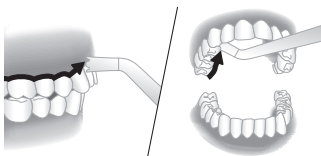

Примітка. Не забувайте чистити задню поверхню зубів.

- d Повторюйте процедуру в наступній частині рота ще 30 секунд, доки всі ділянки поміж зубами та навколо них не будуть почищені протягом щонайменше хвилини.

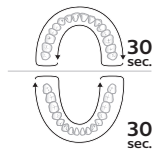

Примітка. Ви можете зупинити струмінь води, посунувши перемикач на ручці в положення "Вимк." (мотор зупиниться).

Чищення брекетів насадкою Quad Stream

- а Щоб очистити брекети, розташуйте наконечник насадки над кожною їх частиною.

- б Обережно повертайте наконечник насадки навколо брекетів по малому колу, перш ніж переходити до наступного зуба.

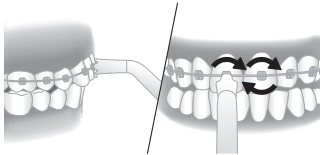

Після кожного використання

- 1 Закінчивши чищення, вимкніть виріб.
- 2 Зніміть і злийте резервуар.
- 3 Зніміть насадку з ручки, натиснувши кнопку виймання на задній частині ручки.

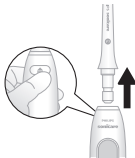

- 4 Промийте насадку під краном.
- 5 Повторно вставте насадку в ручку.

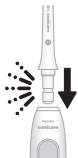





- 6 Висушіть шнур і ручку.

Очищення

Виріб слід чистити один раз на тиждень.



Очистьте пристрій і приладдя:

Резервуар і кришка

			
	✓	✓	✓



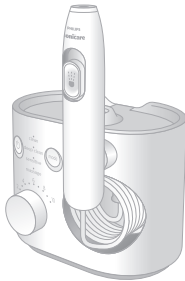

Обережно зніміть резервуар із блоку. Резервуар можна мити вручну теплою водою з м'яким милом або в посудомийній машині.

База та ручка

			
	✓	✗	✗

За потреби чистьте зовнішні поверхні бази та кришки м'якою ганчіркою, змоченою в слабкому мильному розчині.

Насадки

			
	✓	✓	✓

Регулярне очищення:

Зніміть насадку з ручки. Промийте наконечник теплою водою.

Раз на кілька місяців або якщо насадку забруднено:

На 5 хвилин залиште насадку в контейнері з розчином: 2 частини води на 1 частину білого оцту. Промийте насадку теплою водою.

Футляр для зберігання насадок

			
	✓	✓	✓

Футляр для зберігання можна мити вручну теплою водою з м'яким милом або в посудомийній машині.

Внутрішні компоненти, шланг і ручка

Заповніть резервуар теплою водою з 1–2 чайними ложками білого оцту. Зніміть ручку, спрямуйте насадку до раковини й увімкніть виріб, щоб пропускати розчин крізь нього до випорожнення резервуара. Повторіть процедуру, заповнивши резервуар чистою теплою водою.

Зберігання

Якщо ви не плануєте користуватися виробом протягом тривалого часу, від'єднайте його від електромережі, почистьте та зберігайте в прохолодному сухому місці, куди не потрапляють прямі сонячні промені.

Заміна

Заміняйте насадки кожні півроку або негайно після пошкодження. Щоб придбати аксесуари чи запасні частини, завітайте на веб-сайт **philips.com** або зверніться до місцевого дилера Philips Sonicare. Ви також можете звернутися до Центру обслуговування клієнтів Philips у своїй країні (контактну інформацію див. в гарантійному талоні).

Доступні такі запасні частини.

- Стандартна насадка
- Насадка Comfort
- Насадка Quad Stream

Примітка. Набір запасних частин може дещо відрізнятися в різних країнах.

Часті запитання

Запитання	Відповідь
Чи можна наливати в резервуар ополіскувач або ефірні олії?	Не рекомендується заливати ефірні олії до резервуару. Ополіскувач можна змішати з водою й залити в резервуар. Після використання ополіскувача промийте пристрій теплою водою, щоб запобігти забиттю: частково заповніть резервуар і запустіть виріб, спрямувавши наконечник у раковину до спорожнення резервуара.

Запитання**Відповідь**

Чи сумісні інші насадки з іригатором Philips Sonicare Power Flosser?

Цей пристрій підтримує лише насадки Philips Sonicare Power Flosser. Виріб не підтримує насадки інших виробників і насадки Philips AirFloss.

Як часто потрібно замінювати насадку?

Радимо робити це через півроку використання. Докладніше про придбання запасних частин див. на веб-сайті **philips.com**

Розміщення номера моделі

Номер моделі (НХxxxx) указано на нижній панелі бази.

Гарантія та підтримка

Компанія Philips надає дворічну гарантію на вироби з дати придбання. Недоліки, пов'язані з бракованими матеріалами або виробничими дефектами, буде усунуто або виріб буде замінено коштом компанії Philips у разі надання переконливого доказу купівлі виробу у встановлений період. Компанія Philips рекомендує для максимальної ефективності використовувати лише оригінальні насадки Sonicare. Використання інших насадок може призвести до пошкодження іригатора Power Flosser і обмежити ваші права на гарантійне обслуговування.

Відомості про виріб, підтримку й онлайн-інструкції для користувачів див. на сайті **www.philips.com/support** або в буклеті з міжнародною гарантією.

Обмеження гарантії

Умови міжнародної гарантії не поширюються на таке:

- Резервуар
- Насадки
- пошкодження, які виникли внаслідок використання невідповідних запасних частин або невідповідних насадок;

152 Українська

- пошкодження, що виникли внаслідок неправильного використання, зловживання, недбалого поводження, внесення змін чи проведення несанкціонованого ремонту;
- природне зношування, зокрема відколи, подряпини, потертості, знебарвлення або потьмяніння.

Утилізація



- Цей символ означає, що поточний виріб не підлягає утилізації зі звичайними побутовими відходами (згідно з директивою ЄС 2012/19/EU).
- Дотримуйтеся правил роздільного збору електричних і електронних пристроїв у Вашій країні. Належна утилізація допоможе запобігти негативному впливу на навколишнє середовище та здоров'я людей.



www.philips.com/Sonicare

©2021 Koninklijke Philips N.V. (KPNV). All rights reserved. Philips and the Philips shield are trademarks of KPNV. Sonicare and the Sonicare logo are trademarks of Philips Oral Healthcare, LLC and/or KPNV.
3000.054.4127.2 (30/3/2021)



>75 % recycled paper
>75 % papier recyclé