

Joie - Scaun auto 0-36 kg Every Stage Manual de instructiuni

Ati achizitionat un scaun auto de inalta calitate, in conformitate cu normele de siguranta. Acest produs poate fi folosit pentru copii pana la 36 kg (pana la aproximativ 12 ani). Cititi cu atentie aceste instructiuni si urmati pasii de instalare. Acesta este singurul mod de a proteja copilul de ranire grava sau deces in cazul unui accident si de a-i asigura confort copilului dumneavoastra la folosirea acestui produs.

Urgenta: In caz de urgenta sau accident este important sa aveti grija de copil si sa ii acordati primul ajutor si tratament medical imediat.

Va rugam sa va asigurati ca vehiculul in care doriti sa montati scaunul auto este dotat cu centura de siguranta cu prindere in 3 puncte. Centurile de siguranta pot avea un design sau o lungime diferita, in functie de producator, data fabricatiei si a tipului de autovehicul. Acest scaun auto este potrivit doar pentru folosirea in cadrul masinilor care sunt dotate cu centuri de siguranta cu prindere in 3 puncte si sunt conforme cu standardele europene de siguranta UN ECE 16 sau alte standarde echivalente. Acest scaun auto este conform cu standardele europene de siguranta UN ECE 44: 04. Acest scaun auto nu se poate folosi in autovehicule care au doar centuri de siguranta cu prindere in 2 puncte. Pentru informatii legate de garantie, va rugam sa consultati site-ul producatorului.

Va rugam sa pastrati aceste instructiuni in compartimentul de depozitare din spatele husei, pentru a le putea consulta ulterior.

Lista componentelor

Va rugam sa va asigurati ca toate partile sunt in pachet inainte de a incepe asamblarea produsului. Daca vreuna dintre componente lipseste, va rugam sa contactati firma de la care ati achizitionat produsul. Nu aveti nevoie de nici o unealta pentru asamblare.

- 1 – Tetiera
- 2 – Spatarul
- 3 – Catarama centurii de siguranta
- 4 – Element de ajustare al centurilor de siguranta
- 5 – Maner pentru ajustarea inclinatiei
- 6 – Centura captusita picioare
- 7 – Centura pentru umeri
- 8 – Pernita pentru nou-nascuti
- 9 – Element de fixare a centurii
- 10 – Maner pentru ajustarea inaltimii tetierei
- 11 – Element de fixare a centurii
- 12 – Compartiment de depozitare al manualului
- 13 – Baza scaunului auto
- 14 – Fanta din spate
- 15 – Fanta scaunului auto

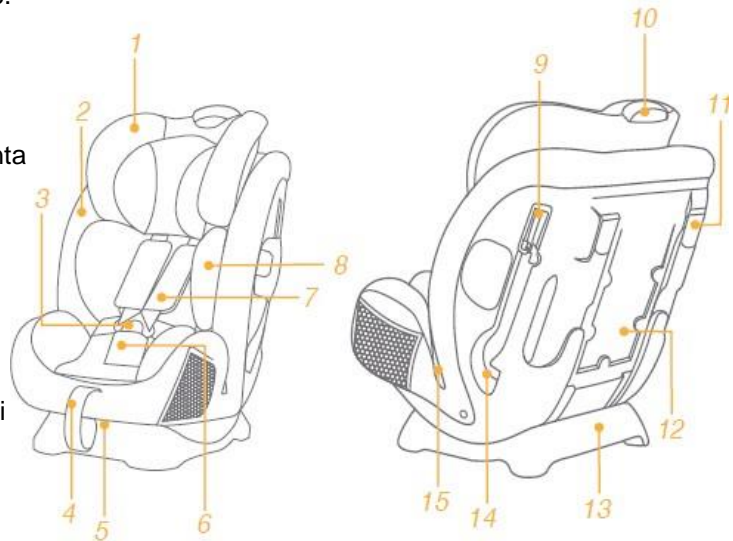

Partile moi ale scaunului sunt: captuseala spatarului, captuseala sezutului, tetiera si pernita pentru nou-nascuti. Va rugam sa verificati daca toate componentele sunt in pachet. Daca vreuna dintre componente lipseste, va rugam sa contactati firma de la care ati achizitionat produsul.

AVERTISMENTE

! Nici un scaun auto nu poate garanta protectie deplina in cazul unui accident. Totusi, folosirea unui scaun auto va reduce riscul de ranire grava sau moartea.

! Copilul trebuie sa aiba greutatea mai mica de 36 kg pentru a putea folosi acest scaun (aprox. 12 ani).

! NU folositi scaunul auto cu fata spre directia de mers a vehiculului daca copilul dumneavoastra are greutatea mai mica de 9 kg.

! Centurile de siguranta trebuie sa fie bine stranse si sa nu fie rasucite.

! Nu instalati scaunul auto fara a verifica in prealabil instructiunile din acest manual. Acest lucru ar putea conduce la raniri grave sau chiar la deces.

! Nu aduceti nici o modificare acestui scaun auto, si nu adaugati componente de la alti producatori.

! Nu folositi acest scaun auto daca a fost deteriorat sau daca are elemente lipsa.

! Nu imbracati copilul in haine foarte largi daca veti folosi scaunul auto, deoarece acest lucru v-ar putea impiedica sa il fixati corect cu ajutorul centurilor de siguranta.

! Indiferent de pozitia de folosire a scaunului auto, folositi intotdeauna centurile de siguranta si asigurati-va ca centura pentru bazin nu este mai sus decat zona pelvisului copilului.

! Nu lasati scaunul auto in masina fara a-l fixa de bancheta. Nu lasati nici un obiect in masina fara sa-l fixati corect, deoarece acestea ar putea cauza ranirea grava a pasagerilor, in cazul unei frane bruste sau in cazul unei coliziuni. Indepartati scaunul din masina daca nu il folositi frecvent.

! Nu lasati niciodata copilul nesupravegheat in acest scaun auto.

! Nu fixati scaunul auto pe vreunul din scaunele masinii prevazute cu air-bag. Acest lucru ar putea conduce la ranirea grava a copilului.

! Nu folositi un scaun auto second-hand sau un scaun auto a carui istorie nu o cunoasteti, pentru ca structura si cadrul scaunului ar putea avea defecte care nu se pot vedea cu ochiul liber, care pot pune in pericol sanatatea copilului dumneavoastra.

! Incercati sa mentineti acest scaun auto ferit de razele soarelui, deoarece altfel ar putea fi prea cald pentru pielea bebelusului. Verificati intotdeauna scaunul auto inainte de a-l aseza pe bebelus in scaun.

! Nu folositi franghii sau alte tipuri de inlocuitori in locul centurilor de siguranta.

! Nu folositi acest scaun auto pe post de scaun normal, deoarece are tendinta sa se lege si poate duce la ranirea copilului.

! Nu folositi acest scaun auto fara partile moi. Partile moi ale scaunului auto nu trebuie inlocuite cu altele decat cele recomandate de producator. Partile moi ale scaunului sunt esentiale pentru siguranta conferita de scaunul auto.

! Nu introduceti alte elemente in scaunul auto, decat pernitele suplimentare incluse in colet.

! Nu transportati niciodata scaunul auto in timp ce bebelusul este asezat in acesta.

! Nu plasati obiecte nesecurizate in autovehicul, deoarece acestea ar putea rani grav pasagerii in cazul unei frane bruste sau a unei coliziuni.

! Asigurati-va de fiecare data ca centurile de siguranta nu au fost prinse intre bancheta si usa masinii.

! Nu mai folositi scaunul auto dupa ce acesta a fost implicat intr-o coliziune, chiar daca aceasta a fost una minora.

! Nu mai continuati folosirea acestui scaun auto daca acesta a fost implicat intr-o coliziune violenta. Inlocuiti produsul imediat dupa incident, deoarece acesta ar putea fi deteriorat in interior.

! Indepartati scaunul auto din vehicul, daca acesta nu va fi folosit pentru o perioada mai lunga.

! Pentru a evita orice risc de sufocare, indepartati toate ambalajele din plastic inainte de a folosi acest produs. Depozitati toate ambalajele din plastic intr-un loc in care copiii nu au acces.

! Contactati magazinul de la care ati achizitionat produsul daca aveti nevoie de reparatii sau de componente de schimb.

! Nu folositi alte modalitati de fixare decat cele specificate in acest manual de instructiuni.

! Nu instalati acest scaun auto pe un scaun al masinii in urmatoarele cazuri:

- Scaune prevazute cu centura cu prindere in 2 puncte
- Scaune care sunt plasate lateral sau cu spatele spre directia de mers a masinii
- Scaune care se pot misca

! Va rugam sa nu mai folositi scaunul auto daca acesta a fost scapat de la o inaltime mare, daca s-a lovit de pamant cu o viteza mare sau daca are urme vizibile de uzura. Producatorul nu este responsabil pentru inlocuirea componentelor daca acestea au fost stricate in astfel de conditii. Va sfatuim sa achizitionati un scaun auto nou daca cel initial a fost supus unor astfel de conditii.

Informatii despre produs

1. Acesta este un scaun auto universal. Este aprobat de reglementarile europene Nr 44, 04 pentru uz general in vehicule si se va potrivi pe majoritatea, dar nu toate, scaunele auto.

2. Acest scaun auto se poate monta in orice masina, daca in manualul acesteia este specificat faptul ca este compatibila cu orice scaun auto din categoria „Universal”.
3. Acest scaun auto a fost clasificat ca facand parte din categoria „Universal” in urma unor teste mult mai riguroase decat cele care au fost efectuate pentru modelele anterioare.
4. Daca aveti intrebari aditionale, va rugam sa contactati firma de la care ati achizitionat produsul.

Potrivit pentru: Copii cu greutatea mai mica de 36 kg (aproximativ 0-12 ani)
Grupele: 0+/1/2/3

Alegeti modul dorit de instalare al scaunului auto, conform tabelului de mai jos:

Greutatea	Mod de instalare	Instalarea corecta	Varsta	Pozitia de instalare	Folosirea pernitei pentru nou-nascuti
<18kg	Cu spatele spre directia de mers a masinii. Pentru nou-nascuti si bebelusi.		< 4 ani	5 6	Pernita pentru nou nascuti trebuie folosita pentru copii cu varsta intre 0-9 luni, pentru ca acestia sa fie mai bine protejati.
9-18kg	Cu fata spre directia de mers a masinii. Pentru bebelusi si copii mici.		1 - 4 ani	1 2 3 4	Cand instalati scaunul cu fata spre directia de mers a masinii, nu mai folositi pernita pentru nou-nascuti.
15-36kg	Cu fata spre directia de mers a masinii. Pentru copii mai mari.		3 - 12 ani	1 2 3 4	Cand instalati scaunul cu fata spre directia de mers a masinii, nu mai folositi pernita pentru nou-nascuti.

Important!

Nu folositi scaunul cu fata la directia de mers pana cand copilul nu depaseste greutatea de 9 kg. Cand copilul poate fi pozitionat in ambele feluri, este recomandat sa instalati scaunul cu spatele la directia de mers pentru ca este mai sigur.

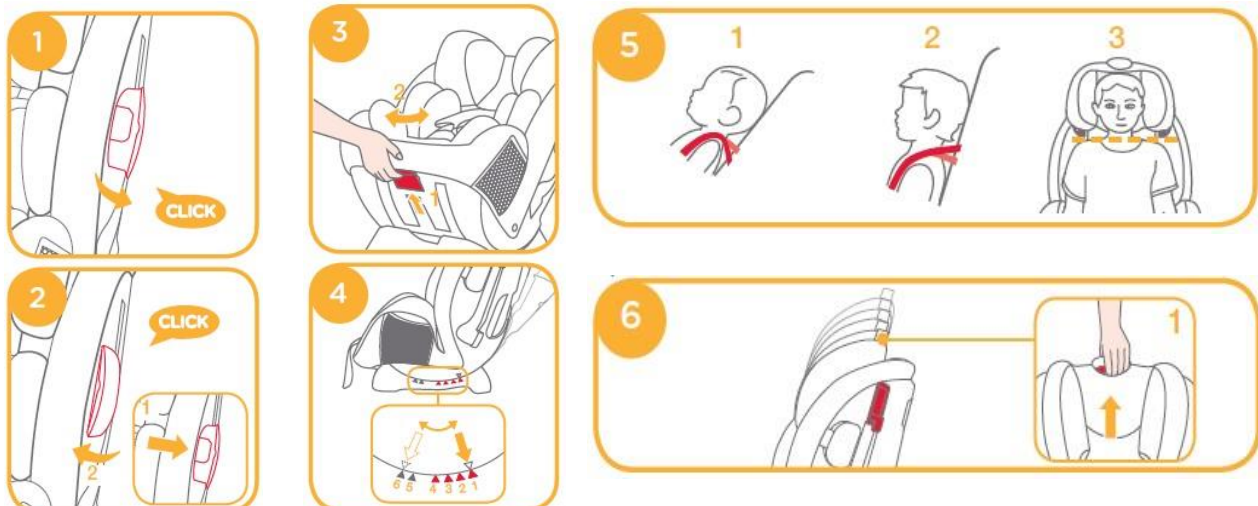

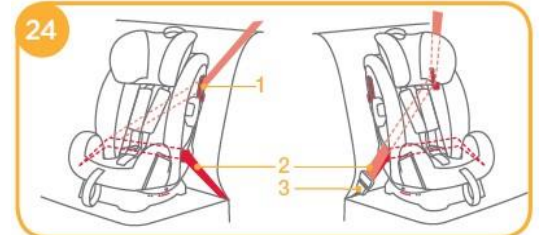
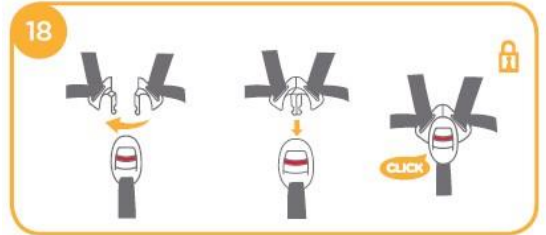
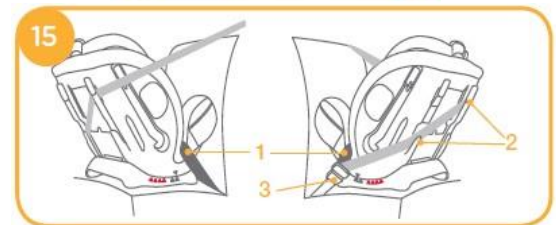
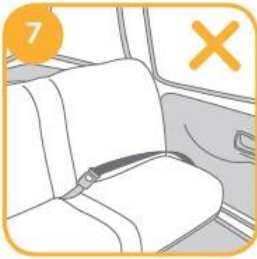

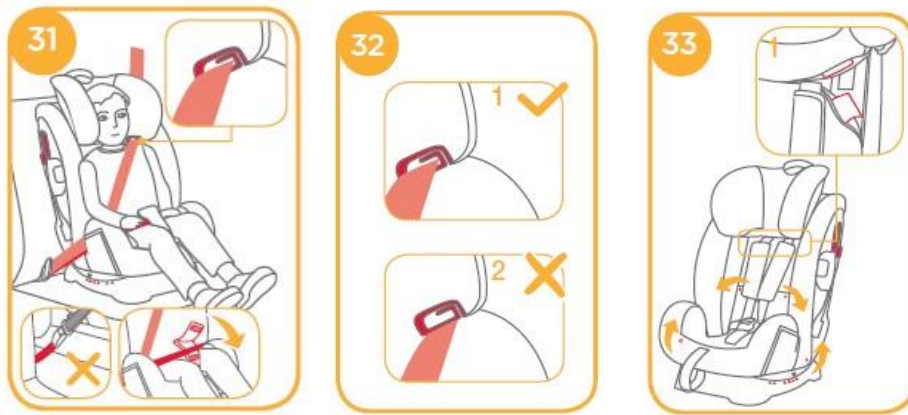

Asamblarea produsului

Asamblarea elementului lateral de protecție

Vezi imaginile (1) – (2)

! Recomandam folosirea elementului lateral de protecție pentru a proteja copilul mai bine în caz de impact. Elementul lateral de protecție care nu se află în vecinătatea portierei poate să nu fie montat, pentru a salva spațiu.

Ajustarea spatarului

Vezi imaginile (3) – (4)

Apasați Butonul de ajustare a înclinării pentru a regla scaunul auto în poziția dorită (3). Unghiurile de înclinare se pot vedea în imaginea (4).

Verificați întotdeauna dacă piciorul de fixare este bine montat, după ce modificați unghiul de înclinare. Scaunul are 5 poziții de înclinare, atât cu spatele, cât și cu fața spre direcția de mers.

Există 2 poziții de înclinare (5-6) pentru bebeluși, care sunt marcate cu triunghiuri albastre. Există și 4 poziții pentru copiii mai mari (1-4), care sunt marcate cu triunghiuri roșii. Indicarea unghiului: cu triunghiurile de sus și jos aliniate (5).

Ajustarea înalțimii (pentru tetiera și centurile pentru umeri)

Vezi imaginile (5) – (6)

Vă rugăm să ajustați tetiera și centurile pentru umeri la înălțimea corespunzătoare înălțimii copilului.

Când scaunul este orientat cu spatele la direcția de mers, gaurile pentru centuri trebuie să fie la nivelul umerilor sau sub acesta. (5-1).

Când este utilizat cu fața către direcția de mers, gaurile pentru centurile pentru umeri trebuie să fie la nivelul umerilor sau deasupra acestora (5-2).

Când este utilizat de către copii mai mari, cu fața la direcția de mers, ghidul pentru centura de la umăr trebuie să fie la nivelul sau deasupra acestora (5-3).

Dacă centurile pentru umeri nu sunt la înălțimea potrivită, copilul ar putea fi aruncat din scaun în momentul unui impact.

Strângeți manerul de ajustare a tetierei și ridicați sau lăsați mai jos tetiera până când se fixează în una dintre cele 10 poziții.

Pozițiile tetierei sunt arătate în imaginea 6.

! Partile laterale ale tetierei se pot deschide dacă aceasta este fixată în poziția 6.

Pentru indicații legate de instalarea corectă a scaunului auto

Vezi imaginile (7) – (9)

Transportarea bebelușilor (pentru copii sub 18 kg / nou-născuți - 4 ani)

Vezi imaginile (10) – (19)

! Vă rugăm să instalați întâi scaunul pe bancheta mașinii și doar apoi puneți copilul în scaun.

Instalarea cu spatele la directia de mers

! Intai ajustati scaunul pe una din pozitiile de inclinare potrivite (exista 2 pozitii care de inclinare pentru acest tip de instalare). Indicatii: cu triunghiul de sus si cel albastru aliniate.

! Asigurati-va ca centurile pentru umeri sunt reglate la inaltimea corespunzatoare inainte de a instala scaunul.

! Cand instalati si ajustati centura masinii, verificati ca centura sa nu fie rasucita pentru a va asigura ca fixarea se face corect.

1. Treceti centura de siguranta a masinii prin gaurile corespunzatoare, dupa care fixati centura de siguranta, ca in imaginile (10) – (11).

2. Treceti centura de siguranta a masinii prin elementul de fixare de pe spatele scaunului auto, ca in imaginea (12).

! Centura pentru umeri trebuie sa treca prin elementul de fixare (13).

! Asigurati-va ca clapeta elementului de fixare de pe spatele scaunului auto este complet inchisa atunci cand nu folositi elementul, pentru a preveni deteriorarea scaunelor masinii.

3. Apasati scaunul auto in timp ce trageți centura de siguranta pentru a va asigura ca aceasta este stransa si tine fix scaunul auto (14).

! Nu folositi scaunul auto daca centura de siguranta este prea lunga si nu mentine scaunul auto intr-o pozitie fixa.

! Va rugam sa verificati daca scaunul auto este bine fixat, miscandu-l usor in fata si in spate.

! Centura masinii instalata corect este aratata in imaginea (15).

! Centura masinii pentru zona taliei trece prin gaurile corespunzatoare, la fel ca in imaginea (15-1).

! Centura masinii pentru zona umerilor trece prin gaurile pentru zona umerilor din spate, la fel ca in imaginea (15-2).

! Catarama centurii este fixata corespunzator, la fel ca in imaginea (15-3).

Asigurarea copilului in scaunul auto

Folosirea pernitei pentru nou-nascuti

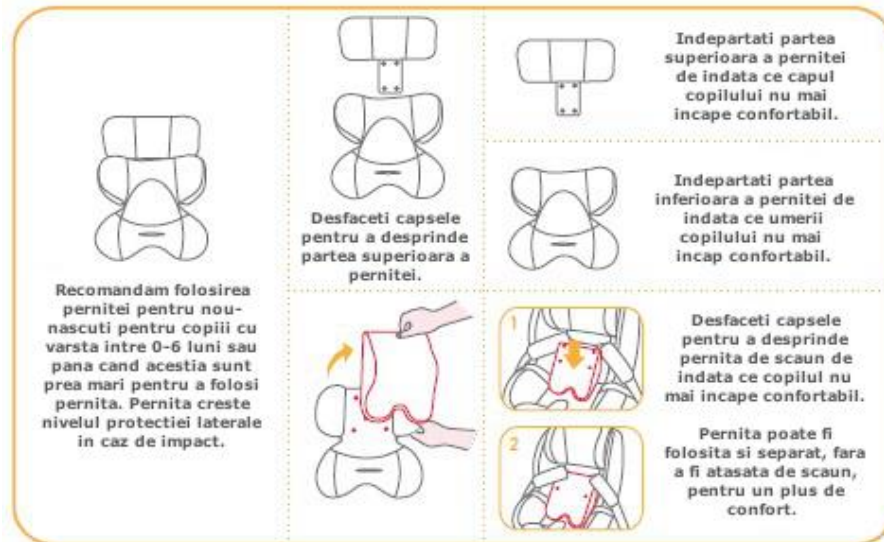

1. Trageți in sus blocatorul centurii, in timp ce scoateti centurile pentru umeri la lungimea potrivita (16).

2. Apasati butonul rosu pentru a elibera catarama (17).

3. Puneti copilul in scaun si treceti-i ambele brate prin centuri.

4. Inchideti catarama centurilor de siguranta (18).

5. Trageți in jos blocatorul centurii si reglati centurile astfel incat copilul sa fie bine asigurat (19).

! Dupa ce copilul este asezat, verificati din nou ca centurile sa fie la inaltimea potrivita.

! Asigurati-va ca spatiul dintre copil si centurile pentru umeri este aproximativ de grosimea unei maini.

Transportarea copiilor cu greutatea cuprinsa intre 9 si 18 kg / 1-4 ani

Vezi imaginile (20) – (27)

! Va rugam sa instalati intai scaunul si doar apoi sa puneti copilul in acesta.

Instalarea cu fata la directia de mers

! Intai ajustati scaunul pe una din pozitiile de inclinare potrivite (exista 4 pozitii care de inclinare pentru acest tip de instalare). Indicatii: cu triunghiul de sus si cel rosu aliniate.

! Asigurati-va ca centurile pentru umeri sunt reglate la inaltimea corespunzatoare inainte de a instala scaunul.

! Cand instalati si ajustati centura masinii, verificati ca centura sa nu fie rasucita pentru a va asigura ca fixarea se face corect.

1. Treceti centura de siguranta a masinii prin gaurile corespunzatoare, dupa care fixati centura de siguranta, ca in imaginile (20) – (21).

2. Treceti centura de siguranta a masinii prin elementul de fixare de pe spatele scaunului auto, ca in imaginea (22).

3. Apasati scaunul auto in timp ce trageti centura de siguranta pentru a va asigura ca aceasta este stransa si tine fix scaunul auto (23).

! Nu folositi scaunul auto daca centura de siguranta este prea lunga si nu mentine scaunul auto intr-o pozitie fixa.

! Va rugam sa verificati daca scaunul auto este bine fixat, miscandu-l usor in fata si in spate.

! Centura masinii instalata corect este aratata in imaginea (24).

! Centura masinii pentru zona umerilor trece prin gaurile pentru zona umerilor din spate, la fel ca in imaginea (24-1).

! Centura masinii pentru zona taliei trece prin gaurile corespunzatoare, la fel ca in imaginea (24-2).

! Catarama centurii este fixata corespunzator, la fel ca in imaginea (24-3).

Asigurarea copilului in scaun

! Cand instalati scaunul pentru aceasta categorie de varsta nu utilizati perinata pentru nou-nascuti.

1. Trageti in sus blocatorul centurii, in timp ce scoateti centurile pentru umeri la lungimea potrivita (25).

2. Apasati butonul rosu pentru a elibera catarama (26).

3. Puneti copilul in scaun si inchideti catarama centurilor de siguranta.

4. Trageti in jos blocatorul centurii si reglati centurile astfel incat copilul sa fie bine asigurat (27).

! Dupa ce copilul este asezat, verificati din nou ca centurile sa fie la inaltimea potrivita.

! Asigurati-va ca spatiul dintre copil si centurile pentru umeri este aproximativ de grosimea unei maini.

Transportarea copiilor cu greutatea cuprinsa intre 15 si 36 kg / 3-12 ani

Vezi imaginile (28) – (32)

Instalarea cu fata la directia de mers

! Folositi doar centura de siguranta a masinii pentru asigurarea copiilor cu greutatea cuprinsa intre 15-36 kg. Nu folositi perinata pentru nou-nascuti, centurile pentru umeri sau cele pentru talie. Va rugam sa depozitati aceste accesorii in compartimentele de depozitare daca nu le folositi.

! Intai ajustati scaunul pe una din pozitiile de inclinare potrivite (exista 4 pozitii care de inclinare pentru acest tip de instalare). Indicatii: cu triunghiul de sus si cel rosu aliniate.

! Cand instalati si ajustati centura masinii, verificati ca centura sa nu fie rasucita pentru a va asigura ca fixarea se face corect.

1. Apasati butonul rosu pentru a elibera catarama (28).

2. Indepartati perinata pentru nou-nascuti si centurile pentru talie.

3. Desfaceti capsele captuselii pentru sezut si detasati centurile pentru umeri (29-1) – (29-2).

4. Indepartati centurile pentru umeri ale scaunului auto si depozitati-le in compartimentul de depozitare (29-3).

5. Trageti catarama prin partea din spate a scaunului auto si depozitati-o impreuna cu centurile (29-4) – (29-5).

6. Fixati inapoi capsele captuselii pentru sezut. Sezutul cu centurile indepartate arata ca in imaginea (30).

Asigurarea copilului in scaun

! Cand instalati scaunul pentru aceasta categorie de varsta nu utilizati perinata pentru nou-nascuti.

1. Asezati copilul in scaunul auto, dupa care verificati daca elementele de ghidare ale centurii de siguranta a masinii cunt la inaltimea potrivita.
2. Treceti centura de siguranta a masinii prin gaurile corespunzatoare, dupa care fixati centura de siguranta, ca in imaginile (31).

! Centura masinii pentru zona umerilor trece prin gaurile pentru zona umerilor.

! Centura masinii pentru zona taliei trece prin gaurile corespunzatoare.

! Nu folositi scaunul auto daca centura de siguranta este prea lunga si nu mentine scaunul auto intr-o pozitie fixa.

! Nu fixati acest scaun auto cu o centura a masinii care are doar 2 puncte de prindere (centura doar pentru talie).

! Nu folositi acest scaun daca centura de siguranta a masinii este foarte lunga si nu mentine scaunul intr-o pozitie fixa si nu pozitionati centura de siguranta a masinii sub mana copilului.

! Nu pozitionati centura de siguranta a masinii prin spatele copilului.

! Pentru a evita orice risc de strangulare, nu permiteti copilului sa coboare din scaunul auto pe sub centura de siguranta.

Detasarea componentelor moi

Vezi imaginea (33)

1. Scoateti perinata pentru nou-nascuti si husa de la centurile din zona picioarelor.
2. Apasati butonul rosu in jos pentru a elibera catarama.
3. Desfaceti elementele de prindere de pe tetiera si scoateti husa suportului pentru cap (33-1).
4. Desfaceti husa pe laterale, trageți catarama in spatele scaunului auto, dupa care indepartati husa (33).

! Va rugam sa nu indepartati nici un element conector fixat de partile din plastic ale scaunului cand indepartati componentele moi.

! Aceste componente pot fi re-asamblate urmand in sens invers pasii de mai sus.

Curatare si ingrijire

! Cand folositi scaunul pentru copii mai mari, va rugam sa scoateti perinata suplimentara si sa o depozitati undeva unde copilul sa nu aiba acces la ea.

! Spalati componentele textile delicate in masina de spalat cu apa rece, sub 30 de grade.

! Nu calcati materialele.

! Nu folositi inalbitori si nu curatati pe uscat materialele.

! Nu folositi detergent neutru nediluat, benzina sau alt solvent organic pentru a spala scaunul. Ar putea aparea defectiuni. Folositi doar detergent slab, apa si o carpa moale pentru a sterge scaunul, centurile si husele acestora.

! Nu stoarceti cu putere materialele pentru a le usca. Ar putea ramane urme pe acestea.

! Uscati materialele doar la umbra. Nu folositi un uscator de rufe pentru a le usca.

! Scoateti scaunul auto din masina daca nu il folositi o perioada indelungata. Depozitati-l intr-un loc rece si uscat si nu il lasati la indemana copiilor.

Importator/Distribuitor: SC Senses SRL

Cluj-Napoca, str. Louis Pasteur, Nr.76 Cluj-Napoca, str. Louis Pasteur, Nr.76

Tel/fax: 0264/ 256 533

e-mail: office@bebebrands.ro