

coccolle®

Saliara

RO Cărucior 2 in 1

EN Stroller 2 in 1

HU Babakocsi 2:1



Manual de instructiuni / User's manual /
Hasznalati utmutato

RO: imaginile din acest manual au scop ilustrativ. Produsul achiziționat de dvs poate să difere. / Funcționarea în parametri normali a acestui produs depinde de menținerea acestuia în condiții de igienă propice.

EN: the images shown in this instructions manual have illustrative purpose. The product purchased by you may look different. / The proper functioning of this product is strictly dependent on its well maintenance.

HU: Az útmutatóban bemutatott képek szemléletes célt szolgálnak. Az Ön által megvásárolt termék eltérő lehet. / A termék helyese működéséhez kötelező hogy a tisztítási és karbantartási utasítást is betartsa.

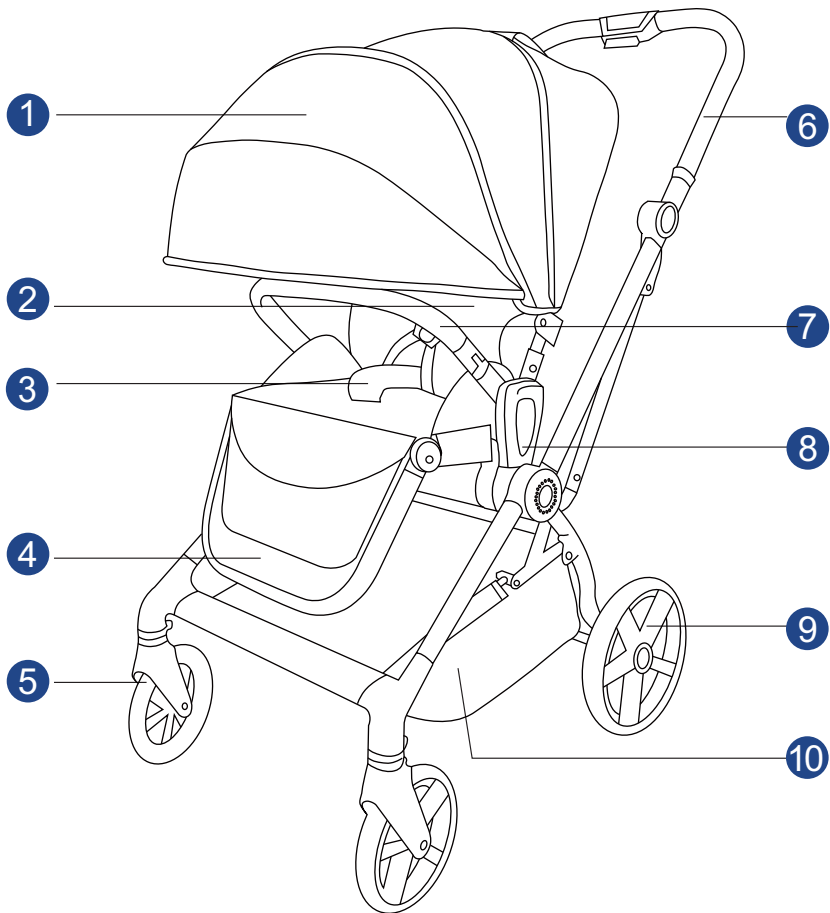

I.

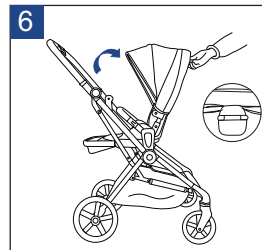
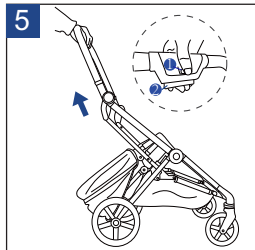
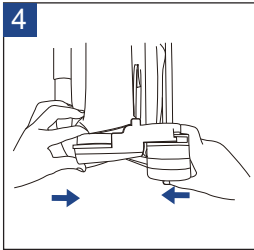
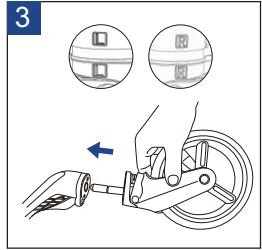
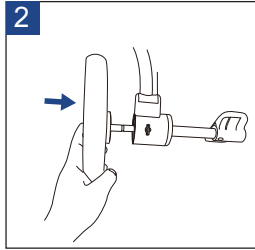
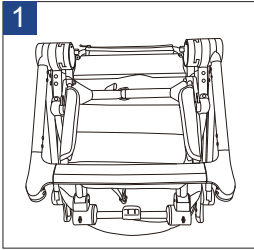

II.

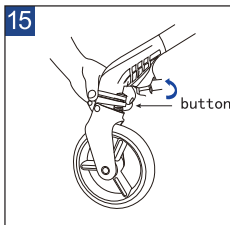
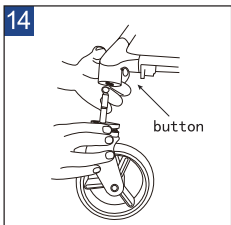
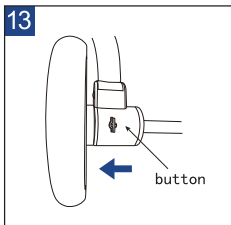
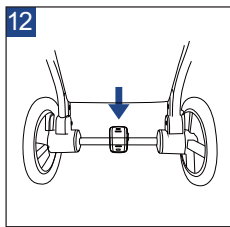
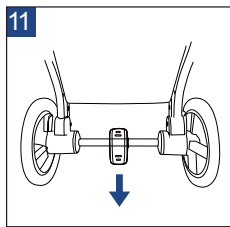
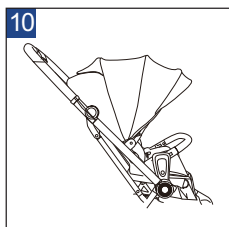
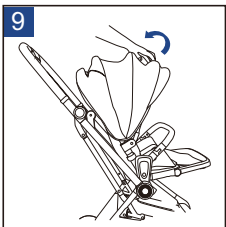
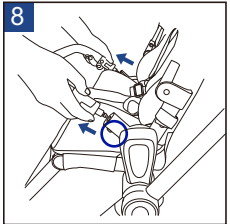
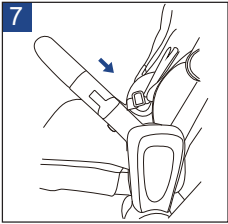
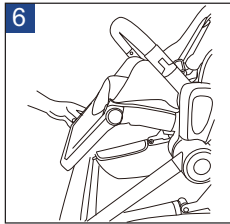
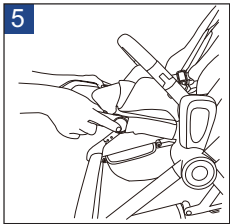
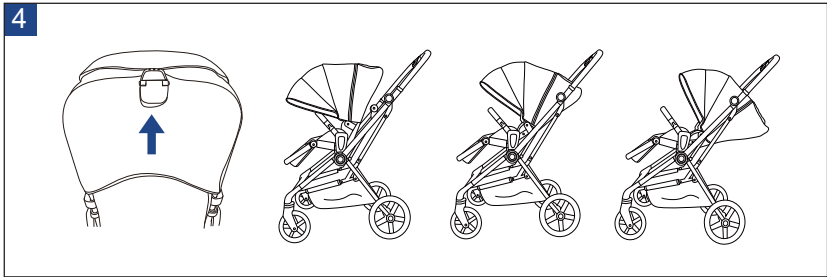
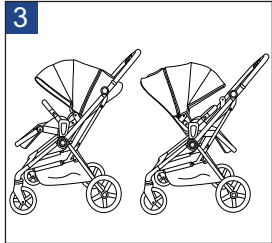
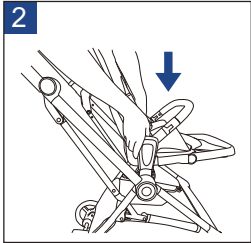
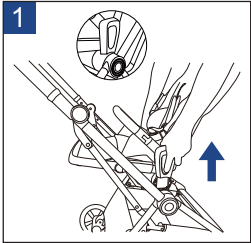

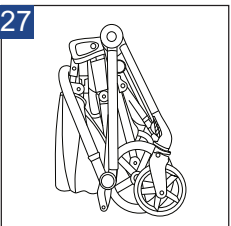
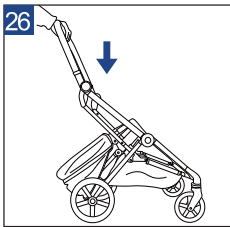
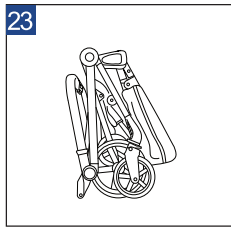
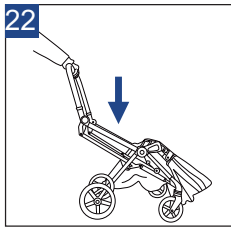
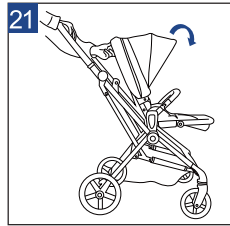
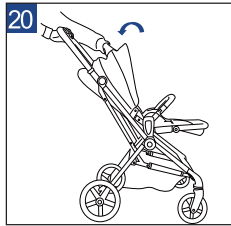
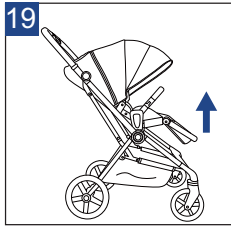
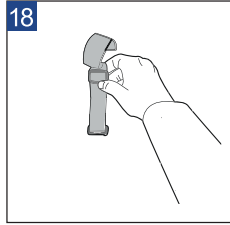
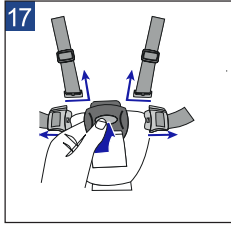
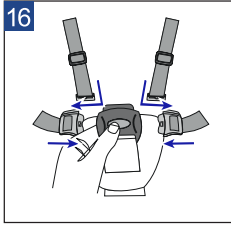

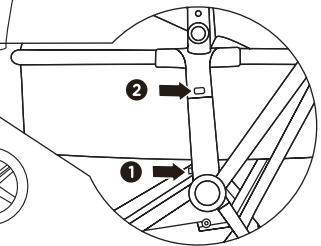
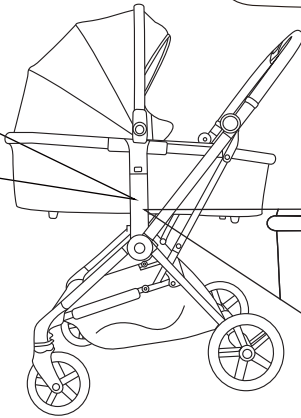
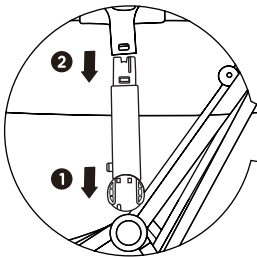
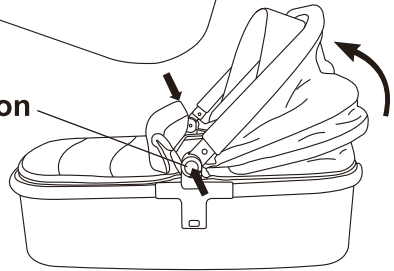
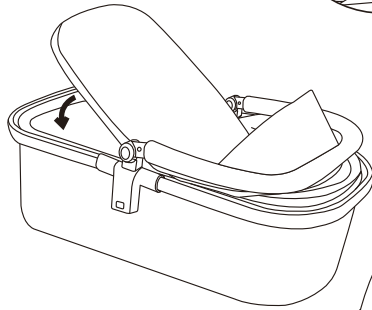
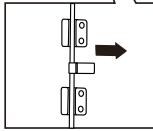
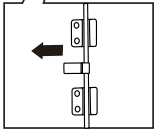
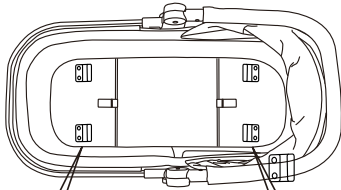
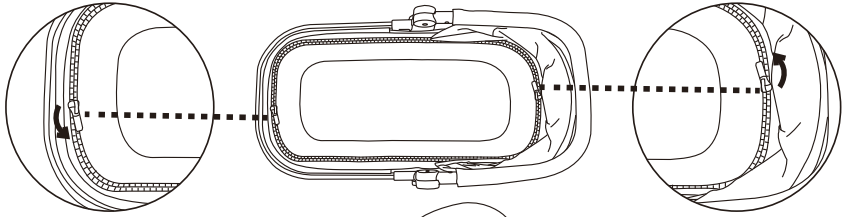

Coccolle Saliara sistem modular 2in1 cu landou separat si unitate sport multifunctionala

Atentionari generale importante

Cititi cu atentie instructiunile inainte de folosirea produsului si pastrati-le pentru consultari ulterioare. Acest produs este conform cu standardul EN 1888-2:2018. Caruciorul este conceput pentru un copil cu varsta de 4 ani sau 22 kg (la oricare dintre cele doua caracteristici copilul ajunge mai repede). Este prevazut pentru a fi utilizat doar de catre un singur copil.

In cazul in care se foloseste pentru un copil nou-nascut, recomandam fie folosirea landoului, fie utilizarea produsului cu spatarul caruciorului fixat la cea mai joasa pozitie.

Supraincercarea caruciorului, plierea incorecta si folosirea unor accesorii care nu ii apartin pot rupe sau deteriora produsul.

Tineti copilul la distanta in momentul in care realizati ajustari sau plati/deplati produsul.

In momentul in care se pune sau se scoate copilul din carucior, trebuie activata frana.

Nu lasati copilul sa se joace cu caruciorul si nu lasati copilul sa stea in picioare in carucior.

Atentionari de siguranta

1. Va rugam folositi intotdeauna centura de siguranta.
 2. Este interzis sa lasati copilul nesupravegheat in carucior!
 3. Toate sistemele de inchidere si fixare trebuie verificate inainte de fiecare utilizare pentru a va asigura ca acestea functioneaza in parametri optimi.
 4. Pentru a evita ranirea copilului, tineti-l departe de carucior la momentul plierii/deplierii.
 5. Nu lasati copilul sa se joace cu caruciorul.
 6. Verificati componentele caruciorului inainte de fiecare utilizare si asigurati-va ca landoul, unitatea sport sau scoica auto se pot monta corect.
 7. Acest produs nu este recomandat pentru alergare sau patinaj.
 8. Capacitatea cosului de cumparaturi este de maximum 2,5 kg.
 9. Orice greutate pozitionata pe manerul caruciorului, in spatele acestuia sau pe laterale poate afecta stabilitatea produsului.
- Este interzisa folosirea accesoriilor care nu sunt aprobate de catre producator.

Conditii de pastrare a garantiei

1. Garanția nu acoperă:

Deteriorările apărute din vina utilizatorului.

Deteriorările apărute din cauza nerespectării recomandărilor, avertizărilor și restricțiilor incluse în instrucțiunile de utilizare, precum și pe elementele produsului.

Uzura normală a pieselor de schimb, cum ar fi: anvelope, camere de aer, banda de rulare, materialele utilizate pe mânere, structura și culoarea țesăturilor și materialelor expuse la frecare, bușele din roți, axe, elementele imprimate.

Deteriorările cauzate de nerespectarea condițiilor de întreținere de exemplu: coroziune, modificarea culorii materialului textil sau a elementelor din plastic ca

urmare a expunerii îndelungate la soare, deteriorarea elementelor din plastic sau a componentelor textile ca urmare a expunerii îndelungate la soare sau la temperaturile ridicate, jocuri, zgomote cum ar fi scârțâit/ piuit, deteriorările mecanismelor din cauza murdăriei.

Deteriorările cauzate de reparații efectuate de către persoane neautorizate.

Devierea verticală a roților sub sarcină (aceasta este o caracteristică normală pentru acest tip de construcție).

Deteriorări și murdăriri cauzate de ambalarea necorespunzătoare a produsului pe timpul trimerii acestuia prin serviciul de curierat.

2. Modul de reparație va fi stabilit de către producător/firma care realizează rezolvarea solicitărilor privind garanția.

3. Produsul trimis în service pentru reparație trebuie să fie expediat curat.

4. Garanția pentru bunuri de consum vândute nu exclude și nu suspendă drepturile cumpărătorului rezultând din lipsa de conformitate a bunurilor de uz îndelungat.

Lista piese:

1. Copertina
2. Unitate sport
3. Centuri de siguranță
4. Suport de picioare
5. Roti față
6. Maner
7. Bara de protecție
8. Buton pt inversarea sezutului
9. Roti spate
10. Cos de cumpărături

I. Depliere și asamblare (I.1-5):

- Asamblarea roților: scoateți cadrul din ambalaj (vezi fig. 1), introduceți roțile din spate în locul prevăzut acestora până auziți sunetul „click” (vezi fig. 2), introduceți roțile din față în locul prevăzut acestora până auziți sunetul „click” dar respectați marcasele stânga „L” și dreapta „R” (vezi fig. 3).

- Fixarea sezutului: introduceți suportii de pe lateralele sezutului în orificiile prevăzute din cadru și împingeți până se fixează complet (vezi fig. 4).

- Deplierea cadrului: apăsați butonul 1 și 2 în același timp (vezi fig. 5), trageți manerul caruciorului în sus, după ce butonul de blocare este eliberat și al doilea buton de blocare se poate elibera trăgând de maner în sus până auziți sunetul „click”. Cadrul este acum depliat și blocat. Ridicați spatarul până auziți sunetul „click” pentru a vă asigura că este fixat (vezi fig. 6). Deschideți copertina caruciorului (vezi fig. 7).

II.Instructiuni de utilizare:

Folosirea unitatii sport a caruciorului:

- pentru a scoate unitatea sport a caruciorului de pe cadru, apasati in acelasi timp ambele butoane de pe partile laterale ale cadrului (vezi fig. II.1). Pentru a monta unitatea sport pe cadrul caruciorului, fixati adaptorii pe cadru in locurile prevazute si apasati pana auziti sunetul „click”(vezi fig.II.2).
- unitatea sport se poate monta atat cu fata spre parinte cat si cu fata spre sensul de mers (vezi fig. II.3).
- pentru a ajusta pozitia spatarului: trageți butonul spatarului(vezi fig.II.4) pentru a-l fixa intr-una din cele trei pozitii. Va fi fixat cand auziti sunetul „click”.
- pentru a ajusta suportul de picioare, apasati butoanele de pe laterale pentru a lasa in jos suportul de picioare (vezi fig. II.5,6). Apasand din nou butoanele puteti ridica suportul de picioare pana la pozitia initiala.
- utilizarea barii de protectie: introduceti ambele capete ale barei de protectie in locurile prevazute pana auziti sunetul „click”(vezi fig. II.7). Pentru a scoate bara de protectie, apasati ambele butoane laterale ale acesteia si scoateti din suport(vezi fig. II.8).
- folosirea copertinei: puteti impinge usor copertina pana auziti sunetul „click” insemnand ca este complet pliata(vezi fig. II.9). Trageți copertina pas cu pas pana auziti sunetul „click” ceea ce inseamna ca este complet deschisa(vezi fig. II.10).
- folosirea franelor: apasati in jos frana si cand se va auzi sunetul „click” caruciorul va fi blocat (vezi fig. II. 11). Conform imaginii II.10, apasati in sus frana, cand se va auzi sunetul „click” caruciorul este deblocat si poate fi folosit(vezi fig. II.12).
- indepartarea rotilor din spate: apasati butonul din spate al rotilor si scoateti roata(vezi fig. II.13).
- indepartarea rotilor din fata: apasati butonul pozitionat deasupra rotilor si trageți in jos roata(vezi fig.II. 14).
- Fixarea directiei rotilor din fata (functia pivot): rotiti butonul in fata si roata va fi blocata. Rotiti butonul in directia opusa si deblocati pozitia rotilor(vezi fig. II. 15).
- 10. Folosirea centurilor/hamului de siguranta: apasati butonul central pentru a debloca centurile/hamul de siguranta(vezi fig. II. 16). Pentru a bloca centurile/hamul, glisati clemele din ambele parti in catarama centrala pana auziti sunetul „click”(vezi fig. II. 17). Ajustati lungimea centurilor din siguranta dupa cum se poate observa in imaginea II.18.

IMPORTANT! Folositi corect si intotdeauna centurile de siguranta.

Plierea caruciorului

Cadrul caruciorului se poate plia cu unitatea sport pe el, in ambele directii.

- plierea caruciorului cu unitatea sport spre sensul de mers: ridicati suportul de picioare in pozitia initiala apoi apasati butonul spatarului pentru a-l plia in fata(vezi fig. II. 19- 21).Apasati ambele butoane de pe maner (vezi fig. II.22) si pliati cadrul pana jos cand este complet pliat(vezi fig. II.23).
- plierea caruciorului cu sezutul spre parinte: apasati butonul spatarului pentru a-l plia (vezi fig. II.24,25). Apasati ambele butoane de pe maner (vezi fig. II. 26) si pliati cadrul pana cand este complet pliat (vezi fig. II.27).

Asamblarea si utilizarea landoului

Deschideti fermoarul din husa interioara a landoului. Trageti de tijele metalice din fata si spate pana sunt ferm fixate pe baza landoului. Inchideti husa landoului si asezati salteluta.

Apasati butoanele laterale ale copertinei pentru a o deschide complet sau pentru a o inchide.

Landoul se poate monta pe cadru in locul special conceput cu ajutorul celor doi adaptorii ai landoului. Montati adaptorii pe landou, iar ulterior inserati adaptorii pe locul relevant de pe cadrul caruciorului. Cand auziti sunetul „click” inseamna ca landoul este fixat corect. Cand doriti sa indepartati landoul, apasati cele doua butoane laterale in acelasi timp si ridicati. Pentru a inlatura adaptorii de pe cadru, apasati butoanele de pe ei si trageti.

Atentie!

1. Landoul este conceput pentru copiii care nu pot sta singuri in sezut.
2. Pentru o functionare propice, este recomandat sa utilizati produsul doar pe suprafete orizontale plane, uscate si netede.
3. In carucior, capul copilului dvs ar trebui sa stea mai sus decat corpul.
4. Asigurati-va ca manerul este in pozitie corecta in momentul folosirii caruciorului.

Landoul trebuie folosit impreuna cu adaptorii.

Atentionari de utilizare

Verificati periodic ca toate suruburile, niturile, saibele si sistemele de fixare sunt bine stranse inainte de folosirea caruciorului.

Nu lasati copilul sa sara peste bara de protectie sau sa stea in picioare in carucior.

Nu folositi caruciorul pe suprafete denivelate, in strada sau in apropierea surselor de caldura.

Nu depozitati caruciorul in spatii umede sau foarte friguroase.

Urmati intocmai instructiunile de utilizare.

Orice greutate pozitionata pe manerul caruciorului, in spatele acestuia sau pe laterale poate afecta stabilitatea produsului.

Caruciorul este prevazut a fi utilizat doar de catre un singur copil.

Este interzisa folosirea accesoriilor care nu sunt aprobate de catre producator.

Intretinere si curatare

Pentru a evita ranirea copilului dvs, verificati periodic caruciorul.

Curatati componentele textile ale caruciorului cu o perie sau un burete. Cadrul si componentele de plastic se vor curata folosind o laveta moale umezita si un detergent neutru.

Verificati daca sunt suruburi slabite, parti deteriorate sau rupte si inlocuiti daca este necesar, urmand intocmai instructiunile producatorului.

Coccolle Saliara multifunctional 2in1 travel system with separate carrycot and seat unit

Important general warnings

Please read carefully these instructions before using the product and store them well for future reference. This product has been manufactured according to the EN 1888:2018 safety standard and it's suitable for children age 4 or 22 kg (whichever comes sooner). This product is designed to transport a single child at once.

In case you are using the product for a newborn, we recommend using either the carrycot or the most reclined backrest (lie-flat position) position of the seat unit.

Overloading the baby stroller, the incorrect folding or using unauthorized accessories that do not belong to the product can break or deteriorate it.

Keep the child away at a safe distance when adjusting or folding/unfolding the product.

Always use the brake whenever you're putting in or removing the child from the baby stroller.

Never let your child play with the stroller and never let him stand in the stroller.

Safety warnings

1. Always use the restraining system.
2. Never leave the child unattended in the baby stroller!
3. All locking devices and safety systems should be checked before usage in order to make sure they are functional and running well.
4. To avoid any kind of injury, please keep your child away from the product during the folding and unfolding processes.
5. It's forbidden to let your child play with the baby stroller.
6. Always check the parts of the stroller, making sure that the carrycot, the seat unit and/or the car seat can be properly installed on the frame.
7. This product is not suitable for running or ice skating.
8. The maximum load of the shopping basket is 2.5 kg.
9. Any weight hanging from the handlebar of stroller, its rear or lateral side may affect the stability of the product.

It is forbidden to use accessories that have not been approved by the manufacturer.

Warranty conditions

1. The warranty does not cover:

Damage occurred for reasons attributable to the user.

Damage occurred as a result of failure to use the product according to recommendations, warnings and restrictions found in the user manual and on product elements.

Consumables subject to natural wear and tear during normal usage such as: tyres, inner tubes, tread, materials used on handles, structure and colour of fabrics and materials subject to friction, sleeves in wheels, axels, prints.

Damage occurred as a result of failure to observe maintenance guidelines such as: corrosion, changed upholstery or plastic elements colour as a result of prolonged exposure to sunlight, damage to plastic elements of upholstery as a

result of prolonged exposure to sunlight or excessive temperatures, excessive play, squeaking / creaking noises, damage to mechanism due to over-load.

Damage occurred due to repairs being carried out by unauthorised personnel.

Single wheels being pushed into a vertical position as a result of loading (this is normal).

Damage and soiling occurred due to the product being incorrectly packaged for shipping (courier online purchases).

2. The repair method is determined by the manufacturer/warranty service provider.

3. The product subject to a complaint should be provided clean.

4. The consumer goods warranty does not exclude or suspend the purchaser's rights stemming from goods noncompliance with the agreement.

Spare parts list

1. Canopy
2. Seat unit
3. Seat belt system
4. Footrest
5. Front wheels
6. Pushbar
7. Bumper bar
8. Seat reversing button
9. Rear wheels
10. Shopping basket

I.Unfolding and assembly (I.1-5):

- wheel assembly: remove the frame from the packaging (see pict. 1), insert the rear wheels in the space meant for them until you hear the click sound (see pict. 2), then continue by inserting the front wheels in the space meant for them until you hear the click sound, minding the fact that that the Left and Right direction must be corresponding (see pict.3).

- fix the seat: insert the two sockets in the lateral side of the frame, then push gently in order to make sure they lock in (see pict.4).

- unfolding the frame: press buttons 1 and 2 at the same time (see pict. 5), then pull the pushbar upwards and after the blocking device isn't engaged anymore just pull out the pushbar until you hear the click sound. The frame is not unfolded. Then lift the backrest until you hear the click sound. (see pict. 6). Open the seat unit's canopy (see pict.7).

II. User instructions

Seat unit user instructions:

- to remove the seat unit from the frame, press at the same time both buttons on the lateral side of the frame and lift it up (see pict. II.1). In order to install the seat unit on the frame of the stroller, insert the seat's adapters into the proper hole on the frame and press in gently until you hear the click sound (see pict.II.2).
- the seat unit can be installed in both directions: facing the parent or facing the world (see pict. II.3).
- adjusting the backrest angle: pull the button on the backrest's rear side (see pict.II.4) in order to bring it to one of the 3 positions. The backrest is well fixed when you hear the click sound.
- in order to adjust the legrest, push the buttons on the lateral and lower the footrest (see pict. II.5,6). Push the buttons again and lift the legrest if you want to bring it back to its initial upper position.
- the bumper bar use: insert both ends of the bumper bar in the proper place on the frame until you hear the click sound (see pict. II.7). In order to remove the bumper, press both buttons and pull out (see pict. II.8).
- canopy use: please push gently the canopy backwards until you hear the click sound which means that the canopy has been folded (see pict. II.9). Pull the canopy towards the front of the stroller until you hear the click sound in which case the canopy has been completely unfolded (see pict. II.10).
- using the brakes: press down the brake and once you hear the click sound the braking system has been engaged (see pict. II. 11). According to image II.10, lift the brake and once you hear the click sound the stroller's brake has been released and the stroller can be pushed (see pict. II.12).
- removing the rear wheels: press the rear wheels button and remove the wheel (see pict. II.13).
- removing the front wheels: press the button above the front wheel and pull down the wheel in order to remove it (see pict.II. 14).
- the direction of the front wheels: turn the button to pedal direction to lock the direction of the front wheel; rotate the button in the opposite direction in order to allow the front wheels to pivot (see pict. II. 15).
- using the safety harness: press the central button in order to unlock the harnesses(see pict. II. 16). To engage the harness system, insert the side belts into the central button until you hear the click sound (see pict. II. 17). Adjust the length of the safety harnesses as you can see in image II.18.

IMPORTANT! Always use and engage correctly the safety harness system.

Folding method

The frame can be folded with the seat unit on, in both directions.

- folding the stroller with the seat unit forward facing: lift the legrest to the upward position, press down the backrest adjustment button in order to fold the backrest front (see pict. II. 19- 21). Press down both buttons on the pushbar (see pict. II.22) and fold the frame down until the locking device engages (see pict. II.23).
- folding the stroller with the seat rear facin: push the button on the backrest and fold it (see pict. II.24,25). Then press down both buttons on the pushbar (see pict. II. 26) and fold the frame until the locking device engages (see pict. II.27).

Assembly and use of the carrycot

Unzip the zipper on the inside cover of the carrycot. You will uncover the carrycot support rods that need to be firmly opened in order to give the carrycot a solid base. Then close the zipper on the carrycot lining, put the mattress back in and start using the carrycot.

Press the buttons on the side of the carrycot's canopy in order to open or close it.

You can install the carrycot on the frame with the help of the adapters. Put on the adapters on the carrycot and then insert the adapters on the frame, making sure the locking devices are engaged. Once you hear the click sound, the installation of the carrycot on the frame is well done. When you want to remove the carrycot from the frame, push the two lateral buttons at the same time, then lift the carrycot. In order to remove the adapters from the frame, push the button on them and lift the adapter from the frame.

Attention!

1. This carrycot has been designed for children that cannot sit up yet.
2. For a proper functioning, we recommend using the product only on smooth, dry and horizontal surfaces.
3. In the carrycot, the head of the baby should up at a slightly upper level than the body.
4. Make sure the carrycot handle is in a correct position when carrying the product.
5. The carrycot must be used only with the adapters.

Usage instructions

Check regularly all screws, rivets, bolts and locking devices in order to make sure they are not broken and functioning properly before each usage.

Don't allow the child to lean over the bumper bar or stand in the stroller.

It's wise not to use the stroller on dangerous areas such as high and low ground, near stove or open fire.

Do not store the product in damp and cold areas.

Always follow the instructions in this manual.

Any weight put on the stroller's pushbar, on the backside or lateral side may affect the product's stability.

This stroller has been designed for the use of a single child at once.

It's forbidden to use accessories that haven't been approved by the manufacturer.

Cleaning and maintenance

In order to avoid your child getting injuries, regularly check the stroller.

Clean the textile parts with a wet brush or a sponge. The frame and the plastic spare parts can be cleaned with a moist cloth and mild detergent.

Check if there are any loose screws, broken or torn parts and replace them, following the steps indicated by your warranty provider.

Coccolle Saliara multifunkcios újszülött babakocsi (moseskosár és sport ülés, használható márkás autóshordozóval)

Általános figyelmeztetések

Kérjük olvassa el figyelmesen ezt az utmutatot és tartsa meg későbbi hivatkozásra. Ez a termék az EN 1888-2:2018 biztonsági szabvány szerint lett gyártva és jóváhagyott 22 kg súlyig vagy 4 éves korig (bármelyik jön előbb).

Csak egy gyerek részére használható egyszerre.

Ajánljuk a moseskosár vagy a sport ülés leg hátradöntési pozíció használatát újszülött korban.

A túlterhelés, helytelen összecsukás vagy a nem ajánlott tartozékok használása károsíthatják vagy befolyásolják a termék biztonságát.

Kérjük tartsa a gyermeket távol a babakocsitól amikor a felszerelést, beállításokat vagy cseréket csinál rajta mivel véletlenségből sérülést okozhat a gyerekeknek.

Kötelező mindig használni a fékezési eszközt amikor a babakocsi nincs tolva.

Tilos a gyerekeket engedni játszódjanak ezzel a termékkel. A babakocsi nem egy játék!

Tilos a gyerekeknek a lábtartó álni.

Biztonsági figyelmeztetések

1. Kérjük használja mindig a biztonsági övet!
 2. Tilos a gyereket felügyelet nélkül hagyni!
 3. Használat előtt győződjön meg arról, hogy az összes záróeszköz be van kapcsolva!
 4. A sérülések megkerülése érdekében kérjük tartsa távol a gyereket a termék összecsukása és kinyitása során.
 5. Ne engedje meg a gyerekeknek játszódjon a termékkel!
 6. Minden használat előtt ellenőrizze hogy a termék alkatrészei jól vannak csatlakozva a vázhoz.
 7. A babakocsi nem ajánlott futáshoz vagy korcsolyázáshoz.
 8. A vásárló kosár maximális teherbirása: 2.5 kg.
 9. Bármilyen súly amely a tolokarra vagy a babakocsira van akasztva befolyásolja a termék stabilitását.
- Tilos olyan tartozékokat használni amelyeket a gyártó nem jóváhagyott.

Garancia feltételek

1. A garancia nem terjed ki az alábbiakra:

Felhasználó hibájából keletkezett sérülések,

A használati útmutatóban és a termék alkatrészein szereplő ajánlások, figyelmeztetések és korlátozások be nem tartása következtében keletkezett sérülések,

Üzemeltetés során természetes módon elhasználódó alkatrészek, mint pl.: gumik, tömlők, gumiprofilok, fogantyúkon használt anyagok, dörzsölésnek kitett textil részek és változtatások a műanyagok struktúrájában és színében, perselyek a kerekekben, tengelyek, feliratok.

Karbantartási feltételek be nem tartásából adódó sérülések, pl.: korrózió, textil és műanyag alkatrészek elszíneződése a napsütés miatt vagy magas

hőmérséklet miatt, holtjátékok, szokatlan hangok mint nyikorgás/csikorgás, mechanizmusok sérülése a szennyeződések következtében.

Illetéktelen személyek által végzett javításokból adódó sérülések.

A túlságos terhelés egy helytelen használat mint pl. a tolás csak egy részen levő kerekeken, a huzás lépcsőken vagy mozgó lépcsőken stb.

A termék futárpostával való szállításának idejére nem megfelelő becsomagolásából adódó sérülések és szennyeződések.

2. A gyártó/szakszerviz javító cég dönthet a javítási módszerben.

3. A reklamált terméket tiszta állapotban kell átadni javításra.

4. Az értékesített fogyasztói cikkre nyújtott garancia nem zárja ki és nem függeszti fel a vevő a szerződésnek nem megfelelő termékből adódó jogait.

Alkatrész lista

1. Kupola
2. Sport ülés
3. Biztonsági öv csat
4. Lábtartó
5. Első kerekek
6. Tolokar
7. Lökharító
8. Sport ülés kioldású és megfordítási gomb
9. Hátsó kerekek
10. Vásárló kosár

I. Kinyitás és felszerelés (I.1-5)

- A kerekek felszerelése: illessze be a vázban hátsó részében a hátsó kereket ameddig a klick hang halható, majd tegye ugyan ezt a lépést az első kerekkel (kövesse a lépéseket az I.1-3 képek szerint). Kérjük ellenőrizze a helyes beillesztést (jobb-bal oldalakat szamba kell venni).

- A sport ülés illesztése a vázra: tegye a sport ülést a két adapterre amelyek a váz jobb és bal oldalán találhatóak.

- A váz kinyitása: az 5-os kép szerint, nyomja meg a képen kimutatott 1-es és 2-es gombokat egyidejűleg. Ezután, a záró eszköz kinyitva lett és tolokart emelni lehet ameddig a klick hang halható

- Az ülés beállítása: mint a 6 képen látható, huzza fel az ülést ameddig a klick hang halható hogy biztosítsa hogy az ülés beállítása helyes volt.

A kupola kinyitása: amenyiben a kupola összecuskva van az összecusokott vázban, huzza az első részét Önfelé hogy a kupola a teljes méretében kinyitva legyen (7 kép).

II. Használati utmutató

Az sport ülés használása:

- A sport ülést ki lehet venni a vázról a két oldalsó gomb egyidejűleg megnyomásáva (II.1. kép).
 - Ha vissza akarja tenni az ülést a vázra, akkor illessze be mindkét adaptert a vázra, nyomja le az ülést ameddig a klick hang halható (II.2. kép).
 - A sport ülés 2 irányban lehet helyezni a vázra: akár a menetírányal megegyezve vagy a menetirányal elentétesen (II.3 kép).
 - Az ülés hátradöntési szög beállítása: a sport ülés háttámlája 3 hátra döntési pozícióval rendelkezik. Huzz meg a háttámla beállítási gombot majd hajlítsa lefele vagy felfele a kívánt pozícióban ameddig a klick hang halható (II.4).
 - A lábtartó használása: a II.5 és II.6 kép szerint nyomja meg egyidejűleg az oldalsó lábtartó beállító gombokat. Huzza felfelé a lábtartót ha egy fenebbi pozícióban akarja beállítani vagy nyomja lefele ha egy lenti pozícióban akarja használni.
 - A lökhárító használása: a II.7 kép szerint, illessze be a lökhárító mindkét végeit a megfelelő résekben a vázon. Ha akarja a lökhárítót eltávolítani, nyomja meg egyidejűleg mindkét gombot és majd vegye ki (II.8).
 - A kupola használása: amielőtt összecsuksassa a babakocsit huzza össze a kupolát előtől hátra. Amikor a klick hang halható akkor a kupola teljesen össze lett csukva. A II.10 kép szerint huzza előre a kupolát amikor kinyitani akarja.
 - A fék használása: a II.11 kép szerint, nyomja le a féket bármikor a termék nincs mozgásban. A klick hang halható amikor a fék aktiv. A II.12 kép szerint emelje a féket amikor akarja tovább tolni a babakocsit.
 - A hátsó kerekek kivétele: a II.13 kép szerint, nyomja meg a hátsó kerekeken található gombot majd huzza ki a kereket.
 - Az első kerekek kivétele: a II.14 kép szerint, nyomja meg az első kerekeken található gombot majd huzza ki a kereket.
 - Az első kerekek bolygósítható funkció: a kereken található pedál gombot nyomja le ha a bolygósítható funkciót lezárni akarja. A gomb emelése az elenkező irányban aktiválni fogja a bolygósítást (II.15 kép).
- A biztonsági öv használása: a II.16 kép szerint, nyomja meg az középső piros gombot hogy a biztonsági öv csatja nyíljon ki. Az öv rögzítésére illessze be a biztonsági öv mindegyik pantjait a középső csatban ameddig a klick hang halható (II.17 kép). A vállpántok hosszúsága beállítható a csat segítségével (II.18 kép). Figyelem! Használja a biztonsági öves biztonságos módon!

A babakocsi összecsuksása

- A sport ülést össze lehet csukni a vázzal egyszerre, mindkét irányban.
- Összecsuksás a menetirányal megegyezve: a II.19-21 képek szerint állítsa be a lábtartót a legmagasabb pozícióban, majd a háttámla beállító gomb megnyomásával nyomja egyaránt előre a háttámlát. A II.22 kép szerint nyomja meg a tolokaron található 2 gombot és tolja előre a tolokart ameddig a babakocsi teljesen összecsuksodott.
 - Összecsuksás a menetirányal elentétesen: csukja össze a kupolát, majd a háttámla beállító gomb megnyomásával nyomja egyaránt előre a háttámlát. A II.26 kép szerint nyomja meg a tolokaron található 2 gombot és tolja előre a tolokart ameddig a babakocsi teljesen összecsuksodott.

A mozeskosár szerelése és használása

Nyissa ki a mozeskosár bélés cipzárát hogy a szélső mozeskosár végeken található fém rudakat beállíthassa. Huzza a bal rudat balra és a jobb rudat jobbra hogy a mozeskosár stabil bázist kapjon.

A mozeskosár kupola kinyitására és összecsucására, nyomja meg egyidejűleg az oldalso gombokat és tolja előre vagy hátra a kupolát hogy beállíthassa a kívánt pozícióban.

Ezután, tegye rá az adaptereket amint a kép bemutatja. Ezután a mozeskosarat lehet a vázra tenni. A helyes rögzítés akkor történt amikor a klick hang halható. Amikor a mozeskosarat eltávolítani akarja a vázról, akkor nyomja meg az adaptereken található gombot és emelje fel az alkatrészt a vázról. Ha akarja eltávolítani az adaptert a mozeskosárról akkor nyomja meg az adapteren található gombot és húzza ki.

Figyelem!

1. A mozeskosár megfelelő amikor a gyerek még újszülött és ameddig nem tud egyedül ülni.
2. A mozeskosarat csak száraz, tömör és vízszintes területekre lehet tenni.
3. A mozeskosárban, a gyerek feje fenebb kell legyen mint a teste.
4. Ellenőrizze hogy a mozeskosár hordozó karja megfelelően rögzítve van amielőtt felemelje és szállítsa a terméket.
5. A mozeskosarat csak az adapterekkel lehet használni.

Tisztítás és karbantartás

Rendszeresen ellenőrizze a csavarokat, szegeket, szegecseket és rögzítési eszközöket hogy biztosan rögzítve legyenek.

Kérjük, ellenőrizze hogy a gyerek ne kapaszkodjon a lökhárítóra és álva legyen ülésben.

Tilos a babakocsit veszély helyzetben használni, például fővény vagy homok, a tűz mellett.

Tilos a babakocsit nedves, hideg vagy túlságosan meleg helyeken tárolni. Tartsa távol a tűztől.

A termék megfelelő használása érdekében, olvassa el ezt az utmutatot, tartsa be a benne megírt jelzéseket és tartsa meg az utmutatot jövőbeli referenciaként. Bármilyen súly amely a tolokarra vagy a babakocsi vázára van téve befolyásolhatja a termék stabilitását.

Ezt a terméket egyszerre csak egy gyerek használhatja.

Tilos olyan tartozékokat használni amelyeket a gyártó nem jóváhagyott.

A sérülések elkerülése érdekében, rendszeresen ellenőrizze a babakocsi állapotát.

A textil részek tisztítása: egy kefe vagy egy szivacs segítségével törölje a babakocsit. A fém és műanyag alkatrészeket egy nedves törlővel lehet tisztítani. Bármilyen romlott vagy törött alkatrészt pótolni kell azonnal, tilos tovább használni a terméket romlott alkatrészekkel.