

### 1. PRIVIRE DE ANSAMBLU ASUPRA PRODUSULUI

Ne bucurăm că produsul nostru DUALFIX i-SIZE vă poate însoți copilul într-o nouă etapă a vieții. Pentru a vă putea proteja copilul în mod corespunzător, DUALFIX i-SIZE trebuie neapărat utilizat și montat conform descrierilor din aceste instrucțiuni!

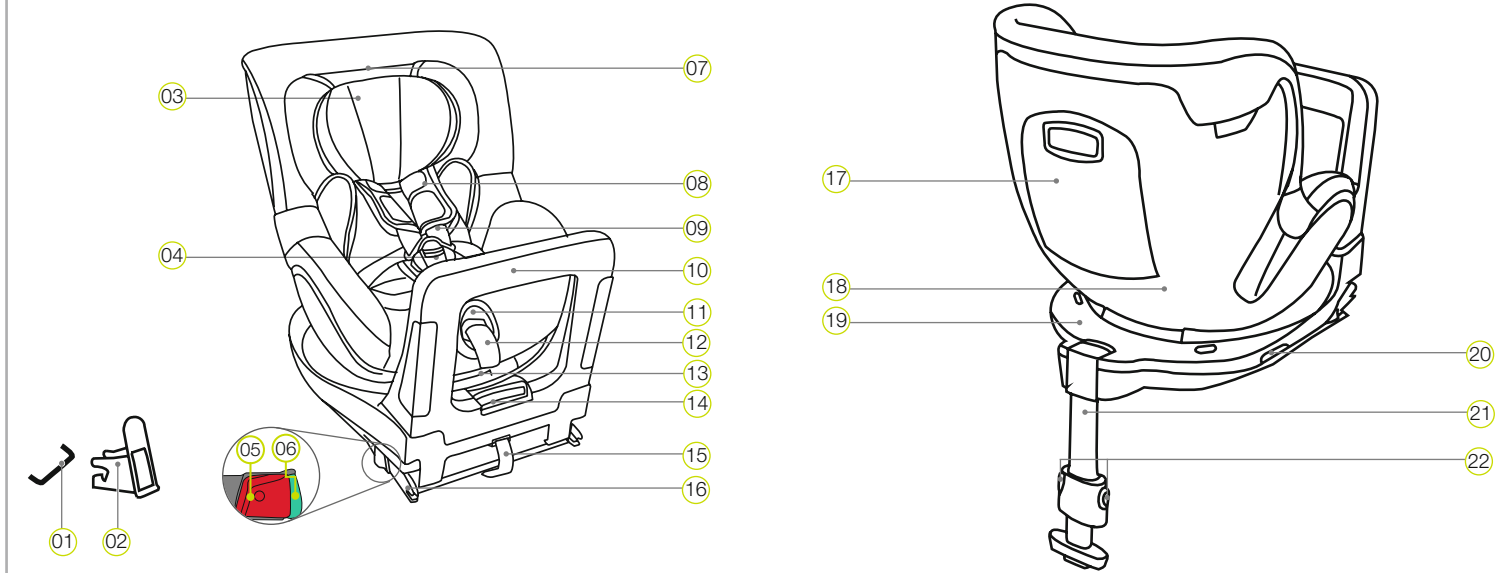

- 01 Puncte de fixare ISOFIX (vehicul)
- 02 Ghidaje de introducere ISOFIX
- 03 Tetieră
- 04 Închizătoare centură
- 05 Buton de declanșare
- 06 Buton de siguranță
- 07 Buton de eliberare a tetierei
- 08 Pernițe pentru umeri
- 09 Centuri pentru umeri
- 10 Etrier de amortizare
- 11 Buton de reglare
- 12 Centură de reglare
- 13 Mâner de reglare a înclinăției
- 14 Mâner de reglare pentru etrierul de amortizare
- 15 Chingă din material textil
- 16 Brațe de susținere ISOFIX
- 17 Compartiment pentru instrucțiunile de utilizare
- 18 Scoică
- 19 Partea inferioară a scoicii
- 20 Buton de rotire
- 21 Picior de sprijin
- 22 Butoane de reglare a piciorului de sprijin

### 4. FUNCȚIA DE INTRODUCERE/SCOATERE

- Apăsăți butonul de rotire 20 lateral din partea inferioară 19 și rotiți simultan scoica 18 la 90° în direcția ușii vehiculului.
- Acum, puteți să vă așezați copilul comod, respectiv să îl scoateți.
- Asigurați-vă copilul (consultați capitolul 8. UTILIZAREA SCAUNULUI PENTRU COPIL).
- Rotiți scoica 18 la 90°, înapoi în direcția de rulare corespunzătoare vârstei copilului, până când aceasta este fixată cu un „clic”.
- Asigurați-vă că ambii indicatori 27 sunt de culoare neagră. Dacă unul dintre indicatori este de culoare roșie, scoica 18 nu este fixată corect.

**Atenție:** Înaintea fiecărei călătorii, asigurați-vă că scoica rotativă 18 este fixată complet și că ambii indicatori sunt de culoare neagră.

### 5. ÎNGRIJIRE ȘI ÎNTREȚINERE

**Curățare**  
 Utilizați exclusiv huse pentru scaun BRITAX RÖMER originale. Husa pentru scaun reprezintă o componentă integrală a scaunului pentru copil și îndeplinește funcții esențiale pentru asigurarea funcționării ireproșabile ale sistemului. Husele de schimb pentru scaun sunt disponibile la distribuitorul dumneavoastră.

- Husa poate fi scoasă și spălată cu un detergent delicat, folosind programul de spălare pentru articole delicate al mașinii (30 °C). Vă rugăm să respectați indicațiile de pe eticheta de spălare a husei.
- Inserția pentru sugari poate fi spălată la fel ca și husa. Înainte de spălare, îndepărtați toate piesele din spumă din partea superioară și inferioară. Acestea nu pot fi spălate.
- Pernițele pentru umeri pot fi scoase și spălate cu apă caldă și săpun.
- Piese din plastic și centurile pot fi curățate cu apă cu săpun. Nu utilizați agenți de curățare duri (precum solvenți).

**Întreținerea închizătorii centurii**  
 O condiție preliminară pentru siguranța copilului dumneavoastră este funcționarea corespunzătoare 04 a închizătorii centurii. Defecțiunile care apar la nivelul închizătorii centurii 04 sunt provocate de obicei de acumularea de particule de murdărie sau de corpuri străine:

- Capetele de închidere 29 sunt eliberate cu greu după apăsarea butonului roșu de deblocare.

- Capetele de închidere 29 nu se mai blochează (respectiv sunt eliberate din nou atunci când încercați să le retractați).
- Capetele de închidere 29 se blochează fără să se audă un zgomot de „clic”.
- Capetele de închidere 29 pot fi retractate cu greu (se poate simți o rezistență).
- Închizătoarea centurii 04 se poate deschide numai cu exercitarea unei forțe mari.

**Asistență:** Curățați închizătoarea centurii 04, pentru ca aceasta să funcționeze din nou ireproșabil:

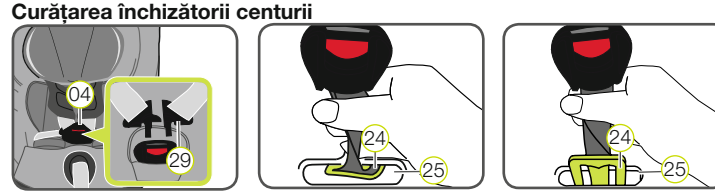

- Scoateți husa de pe suprafața scaunului, conform descrierii de mai jos din secțiunea „Scoaterea husei”.
- Rotiți centura de siguranță cu ajutorul plăcii metalice 24, care ține închizătoarea centurii 04 în scoica 18, la 90° în fanta longitudinală.
- Împingeți placa metalică 24 cu muchia subțire în față, prin fanta pentru centură 25.
- Țineți închizătoarea centurii 04 în apă caldă cu detergent de vase cel puțin o oră. Apoi spălați-o bine și uscați-o.
- Împingeți complet placa metalică 24 din față în fanta longitudinală.
- Rotiți centura de siguranță cu placa metalică 24 la 90° până când se prinde în fanta pentru centură 25 a scoicii 18 în poziție transversală față de direcția de mers.

**PERICOL!** Trageți cu putere de închizătoarea centurii 04 pentru a vă asigura că este fixată în scoică 17.

- Treceți închizătoarea centurii 04 prin pernița de șezut 23 la nivelul husei și fixați din nou clemă cu bandă velcro și husa.

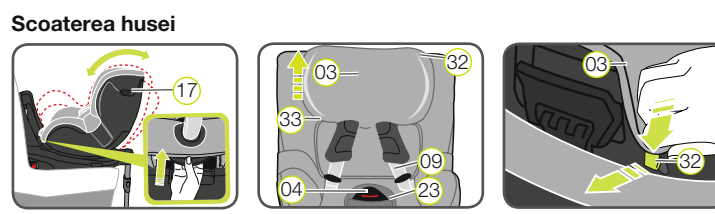

### 2. APROBARE

În aceste instrucțiuni sunt utilizate următoarele simboluri:

Simbol	Cuvânt de avertizare	Explicație
	<b>PERICOL!</b>	Pericol de daune personale grave
	<b>AVERTISMENT!</b>	Pericol de daune personale ușoare
	<b>ATENȚIE!</b>	Pericol de daune materiale
	<b>SFAT!</b>	Indicații utile

DUALFIX i-SIZE este destinat exclusiv protejării copilului dumneavoastră în vehicul.

BRITAX RÖMER Scaun pentru copii	Verificare și certificare conform ECE* R 129/01	
	Dimensiuni corporale	Greutate corporală
DUALFIX i-SIZE	40-105 cm	≤ 18 kg

\*ECE = norma europeană privind echipamentele de siguranță

Scaunul pentru copil este conceput, verificat și aprobat conform cerințelor normei europene pentru dispozitivele de siguranță pentru copii (ECE R 129/01). Semnul distinctiv care atestă calitatea produsului E (într-un cerc) și numărul de înregistrare se găsesc pe eticheta de aprobare de culoare portocalie (eticheta autocolantă de pe scaunul pentru copil).

**PERICOL!** Aprobarea expiră imediat ce modificați ceva la scaunul pentru copil. Modificările pot fi efectuate exclusiv de către producător. Prin modificări tehnice din proprie inițiativă, funcția de protecție a scaunului poate fi redusă sau anulată complet. Nu efectuați niciun fel de modificări tehnice la scaunul pentru copil.

**PERICOL!** DUALFIX i-SIZE trebuie să fie utilizat exclusiv pentru asigurarea copilului dumneavoastră în autovehicul. Acesta nu este compatibil în niciun caz ca scaun sau jucărie acasă.

### 3. UTILIZAREA ÎN AUTOVEHICULE

Vă rugăm să respectați instrucțiunile de utilizare a sistemelor de reținere a copilului descrise în manualul de utilizare al autovehiculului dumneavoastră. Țineți cont de posibilele restricții la utilizare cauzate de airbag.

Vă rugăm să consultați instrucțiunile de utilizare ale vehiculului dumneavoastră pentru a afla dacă scaunele de vehicul sunt aprobate în conformitate cu ECE R16, în vederea utilizării sistemelor de reținere a copililor.

Posibilități de utilizare DUALFIX i-SIZE:

BRITAX RÖMER Scaun pentru copii	Vehicul cu poziție a scaunului ISOFIX	
	i-Size	Dacă nu este i-Size
DUALFIX i-SIZE	✓	✓ Consultați lista tipurilor

Puteți utiliza scaunul dumneavoastră pentru copil astfel:

în direcția de rulare	Da <sup>1)</sup>
în direcția opusă celei de rulare	Da <sup>1)</sup>
cu centură de siguranță în 2 sau 3 puncte	Nu
pe scaune cu: sisteme de fixare ISOFIX	Da <sup>2)</sup>

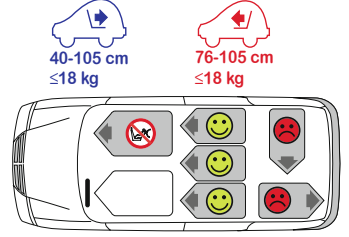

(Vă rugăm să respectați prescripțiile aflate în vigoare în țara dumneavoastră)

- În direcția de rulare 76-105 cm/în direcția opusă celei de rulare 40-105 cm
- În direcția de rulare 76-105 cm: În cazul în care este disponibil un airbag al pasagerului din dreapta șoferului: Pe cât posibil, împingeți scaunul pentru pasager în spate și respectați eventualele indicații din instrucțiunile de utilizare ale vehiculului dumneavoastră. În direcția opusă celei de rulare 40-105 cm: A nu se utiliza pe locul pasagerului din dreapta șoferului cu airbag frontal activ!

**CONTACT:**  
**BRITAX RÖMER**  
 Kindersicherheit GmbH  
 Theodor-Heuss-Straße 9  
 D-89340 Leipheim  
 Germania  
 E.: service.de@britax.com  
 www.britax.com  
 T.: +49 (0) 8221 3670-199/-299  
 F.: +49 (0) 8221 3670-210

**BRITAX EXCELSIOR LIMITED**  
 1 Churchill Way West  
 Andover  
 Hampshire SP10 3UW  
 Regatul Unit  
 E.: service.uk@britax.com  
 www.britax.com  
 T.: +44 (0) 1264 333343  
 F.: +44 (0) 1264 334146

- Așezați scoica 17 în poziția cea mai plană.
- Slăbiți centurile pentru umeri 09 și deschideți închizătoarea centurii 04.
- Împingeți tetiera 03 în poziția cea mai înaltă.
- La nivelul tetierei, desprindeți 03 mai întâi chinga din cauciuc 33 din partea inferioară, apoi cârligele 32 de la marginea superioară și scoateți husa.
- Împingeți tetiera 03 în poziția cea mai de jos.
- Deschideți capsele de pe partea stângă și dreaptă a părții din spate a husei și treceți centurile pentru umeri 09 prin fantă.
- Deschideți clemă cu bandă velcro a pernei de șezut 23.
- În zona picioarelor, desprindeți chingile din cauciuc 33, precum și cartelele din material plastic.
- Desfaceți complet cusătura elastică a husei de pe marginea scoicii.
- Trageți husa din partea de jos deasupra butonului de reglare 13, cu centura de reglare, închizătoarea centurii 04 și fanta deasupra tetierei 03.

**PERICOL!** Scaunul pentru copil nu poate fi utilizat fără husă.

**Remontarea husei:**  
 Pentru montarea husei, repetați etapele în ordine inversă.  
**Atenție:** Centura nu trebuie să fie rotită și trebuie să fie poziționată corect în fantele centurii husei.

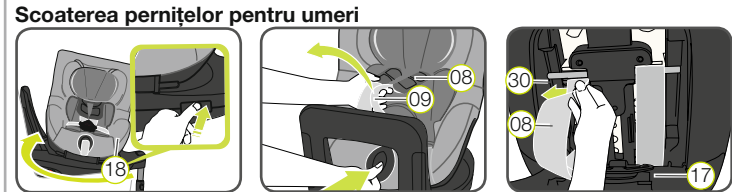

- Rotiți scoica 18 în poziția orientată în sens opus direcției de rulare.
- Slăbiți centurile pentru umeri 09 cât mai mult posibil.
- Desfaceți pernițele pentru umeri 08 de la nivelul clemelor laterale cu bandă velcro.
- Deschideți compartimentul pentru instrucțiunile de utilizare 17.
- Trageți puțin în afară centurile pentru umeri 09 și decuplați chingile centurilor pernițelor pentru umeri aflate sub acestea 08 din puntea din material plastic 30.
- Trageți în față pernițele pentru umeri 08 din fantele centurii.

**Remontarea pernițelor pentru umeri:**  
 Urmați pur și simplu pașii pentru scoatere în ordine inversă.  
**Atenție:** Pernițele pentru umeri 08 și centurile nu trebuie să fie răsucite sau inversate. Centurile pentru umeri 09 trebuie să fie poziționate la nivelul pernițelor pentru umeri 08 sub banda de acoperire de culoare neagră.

40 - 105 cm  
 ≤ 18 kg

### DUALFIX i-SIZE

Instrucțiuni de utilizare





## 6. INDICAȚII DE SIGURANȚĂ

**⚠** Vă rugăm să acordați suficient timp pentru a citi cu atenție aceste instrucțiuni și să le păstrați la îndemână, în compartimentul de depozitare prevăzut în acest scop (17) pe scaunul pentru copil, pentru consultarea ulterioară. Instrucțiunile trebuie să însoțească scaunul pentru copil atunci când acesta este transmis terților. Pentru ca DUALFIX i-SIZE să vă poată proteja copilul în mod corespunzător, este obligatorie montarea și utilizarea acestuia exact conform descrierii din aceste instrucțiuni. După caz, anumite reglaje ale scaunului pentru copil pot conduce la restricții la utilizarea în pozițiile „i-Size” ale scaunului vehiculului.

### ⚠ PERICOL! Pentru protecția copilului dumneavoastră:

- În cazul unui accident cu o viteză de impact de peste 10 km/h, este posibil ca scaunul să sufere anumite deteriorări, fără ca acestea să fie vizibile. În acest caz, scaunul pentru copil trebuie să fie înlocuit. Vă rugăm să îl depuneți în mod corespunzător la deșeurii.
- În cazul în care a suferit deteriorări, verificați temeinic scaunul pentru copil (de exemplu, dacă a căzut pe podea).
- Verificați periodic toate componentele importante în vederea daunelor. Asigurați-vă că în special toate componentele mecanice se află în stare perfectă de funcționare.
- Nu lubrifiați sau ungeți niciodată piese ale scaunului pentru copil.
- Nu lăsați niciodată copilul nesupravegheat în scaunul pentru copil în autovehicul.
- Permiteți copilului dumneavoastră să intre și să iasă din autovehicul pe partea trotuarului.
- Protejați scaunul pentru copil împotriva expunerii intense la razele directe ale soarelui atât timp cât nu este utilizat. Scaunul pentru copil se poate încălzi foarte tare dacă este expus razelor directe ale soarelui. Pielea copilului este delicată și poate fi rănită.
- Cu cât este mai strânsă centura pe corpul copilului dumneavoastră, cu atât mai protejat este acesta. De aceea, copilul nu trebuie să poarte îmbrăcăminte groasă sub centură.
- Pe parcursul călătoriilor de durată, faceți opriri regulate pentru a satisface nevoia de mișcare și de joacă a copilului dumneavoastră.
- Utilizarea pe scaunul din spate: Deplasați scaunul din față spre înainte suficient de mult, astfel încât picioarele copilului să nu se lovească de spătarul scaunului din față (pentru a preveni riscul de vătămare).

### ⚠ PERICOL! Pentru protecția tuturor pasagerilor din vehicul:

- În cazul unei frânări de urgență sau al unui accident, obiectele și persoanele neasigurate pot răni ceilalți pasageri. Vă rugăm să acordați mereu atenție, astfel încât...
- să nu utilizați alte puncte de contact destinate susținerii sarcinii în afara celor descrise în aceste instrucțiuni și marcate la nivelul scaunului pentru copil.
  - spătarele scaunelor să fie fixate (de exemplu blocați băncile rabatabile ale scaunelor din spate).
  - în vehicul (de exemplu în portbagaj) toate obiectele grele sau cu margini ascuțite să fie asigurate.
  - toate persoanele din vehicul să aibă centurile fixate.
  - scaunul pentru copil să fie întotdeauna asigurat în vehicul, chiar și atunci când nu transportă un copil.

### ⚠ AVERTISMENT! Pentru protecție la utilizarea scaunului pentru copil:

- Nu utilizați scaunul pentru copil fără a-l fixa, nici măcar pentru testare.
- Pentru a evita deteriorările, trebuie să aveți grijă ca scaunul pentru copil să nu fie prins între obiecte dure (ușa vehiculului, șinele pentru scaun etc.).
- Atunci când nu este utilizat, păstrați scaunul pentru copil într-un loc sigur. Nu așezați obiecte grele pe scaun și nu așezați scaunul direct în apropierea surselor de căldură sau în lumina directă a soarelui.

### ⚠ ATENȚIE! Pentru protecția autovehiculului dumneavoastră:

- Anumite huse ale scaunelor vehiculului, care sunt confecționate din materiale mai delicate (de exemplu, velur, piele etc.) pot prezenta urme de uzură după utilizarea scaunului pentru copil. Pentru protecția optimă a huselor scaunelor vehiculului, vă recomandăm utilizarea suportului scaunului pentru copil BRITAX RÖMER, care este inclus în gama noastră de accesorii.

## 7. LUCRĂRI PRELIMINARE



1. Dacă autovehiculul dumneavoastră nu este prevăzut în mod standard cu ghidajele de introducere ISOFIX, prindeți cele două ghidaje de introducere (02), care sunt incluse în pachetul de livrare al scaunului\*, cu fanta orientată în sus în cele două puncte de fixare ISOFIX (01) ale autovehiculului dumneavoastră.
  - ⓘ **SFAT!** Punctele de fixare ISOFIX se află între suprafața scaunului și spătarul scaunului vehiculului.
2. Deplasați tetiera scaunului vehiculului în poziția superioară.

\* Ghidajele de introducere facilitează montarea scaunului pentru copil cu ajutorul punctelor de fixare ISOFIX și împiedică deteriorarea huselor scaunelor vehiculului. Dacă nu sunt utilizate, scoateți-le și depozitați-le într-un loc sigur. În cazul autovehiculelor cu spătar rabatabil, ghidajele de introducere trebuie scoase înainte de rabatarea spătarului. Alte probleme potențiale apar de obicei din cauza murdăriei sau corpurilor străine de pe ghidajele de introducere și cârlige. Îndepărtați murdăria și corpurile străine pentru a rezolva acest tip de probleme.

## 8. MONTAREA SCAUNULUI PENTRU COPIL

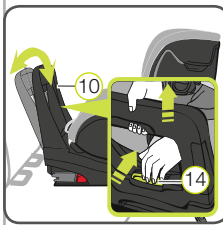

### 1. AJUSTAREA ETRIERULUI DE AMORTIZARE

- 1.1 Așezați scaunul pentru copil orientat în sens contrar direcției de deplasare în direcția de deplasare pe unul dintre scaunele auto admise.
- 1.2 Țineți apăsat cu o mână mânerul de reglare (14) de pe etrierul de amortizare (10) și trageți cu cealaltă mână etrierul de amortizare (10) în sus, până când acesta se deblochează.
- 1.3 Adaptați unghiul etrierului de amortizare (10) la unghiul spătarului scaunului auto, astfel încât etrierul de amortizare (10) să se fixeze cu un zgomot de „clic”.



### 2. PREGĂTIREA ISOFIX

- 2.1 Trageți de chinga din material textil de culoare gri (15), până când brațele de susținere ISOFIX (16) sunt extinse complet.
- 2.2 Apăsăți simultan butonul de siguranță de culoare verde (06) și butonul de declanșare de culoare roșie (05) de pe ambele părți ale scaunului. Astfel, vă asigurați că ambele cârlige ale brațelor de susținere ISOFIX (16) sunt deschise și gata de utilizare.

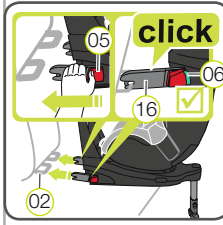

### 3. FIXAREA ISOFIX

- 3.1 Poziționați ambele brațe de susținere ISOFIX (16) direct în fața celor două ghidaje de introducere (02).
- 3.2 Împingeți ambele brațe de susținere ISOFIX (16) în ghidajele de introducere (02) până când brațele de susținere ISOFIX (16) se fixează pe ambele părți cu un zgomot de „clic”.
  - ⚠ **PERICOL!** Pentru ca scaunul pentru copil să fie bine fixat, butonul de siguranță de culoare verde (06) trebuie să fie vizibil pe ambele părți.

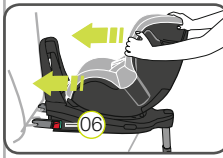

### 4. FIXAREA SCAUNULUI PENTRU COPIL

Apăsăți cât mai mult posibil scaunul pentru copil în direcția spătarului scaunului vehiculului.

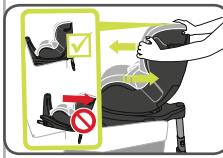

### 5. VERIFICAREA FIXĂRII

Zguduiți scaunul pentru copil pentru a vă asigura că este fixat în siguranță și verificați butoanele de siguranță (06), pentru a vă asigura că ambele afișaje sunt complet verzi.

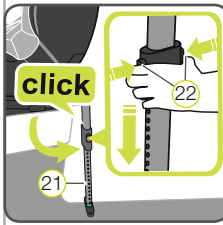

### 6. INSTALAREA PICIORULUI DE SPRIJIN

- 6.1 Îndepărtați piciorul de sprijin (21) de partea din spate a scaunului pentru copil până când se aude un zgomot de „clic”, iar piciorul de sprijin (21) este complet rabat. Marcajul de culoare roșie nu trebuie să mai fie vizibil.
- 6.2 Apăsăți ambele butoane de reglare (22) și trageți piciorul de sprijin (21) în afară, până când se află în siguranță pe podeaua automobilului. Afișajul de pe piciorul de sprijin (21) trebuie să indice complet culoarea verde, iar ambele butoane de reglare (22) trebuie să fie fixate cu un zgomot de „clic”.
  - ⚠ **PERICOL!** Piciorul de sprijin (21) nu trebuie să stea suspendat sau nu trebuie să fie sprijinit de obiecte. Aveți grijă ca piciorul de sprijin (21) să nu ridice partea inferioară a DUALFIX i-SIZE (19) de pe suprafața scaunului vehiculului.



## 9. SCHIMBAREA DIRECȚIEI DE RULARE

DUALFIX i-SIZE poate fi utilizat:

1. Pentru copii cu o înălțime între 40-105 cm (≤18 kg), orientat în sens opus direcției de rulare.
2. Pentru copii începând cu vârsta de 15 luni: 76-105 cm (≤18 kg), orientat în direcția de rulare.

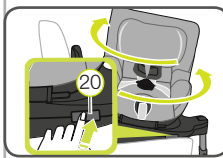

Pentru orientarea scaunului în funcție de direcția de deplasare, apăsați butonul de rotire (20) și rotiți scaunul în direcția dorită, până când acesta este fixat. În cazul utilizării scaunului orientat în sensul direcției de deplasare, etrierul de amortizare (10) trebuie să se afle în poziția verticală.

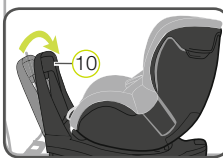

⚠ **PERICOL!** Înaintea fiecărei deplasări cu autovehiculul, asigurați-vă că partea rotativă a scaunului pentru copil este bine fixată, rotind scaunul pentru copil în ambele direcții.

⚠ **PERICOL!** Nu utilizați scaunul pentru copil în poziția orientată către direcția de mers, în cazul în care copilul dumneavoastră are o înălțime mai mică de 76 cm și mai puțin de 15 luni.

## 10. UTILIZAREA SCAUNULUI PENTRU COPIL

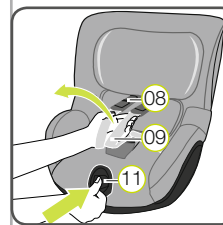

### 1. SLĂBIREA CENTURILOR PENTRU UMERI

Pentru a slăbi centurile pentru umeri, apăsați butonul de reglare a centurilor (11) și trageți simultan ambele centuri pentru umeri (09) în față.
 

- ⚠ **ATENȚIE!** Nu trageți pernițele pentru umeri (08).

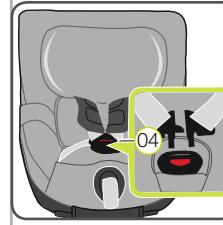

### 2. DESCHIDEREA ÎNCHIZĂTORII CENTURII

Pentru a deschide închizătoarea centurii (04) apăsați butonul roșu de pe închizătoarea centurii.

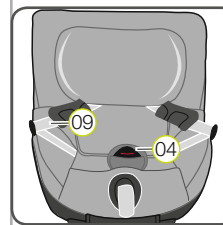

### 3. AȘEZAREA COPILULUI ÎN SCAUNUL PENTRU COPIL

Așezați copilul în scaunul pentru copil. Verificați închizătoarea centurii (04) pentru a vă asigura că este rabatată în față și așezați-vă copilul în scaunul pentru copil.
 

- ⚠ **PERICOL!** Utilizați scaunul pentru copil orientat în sens opus direcției de rulare pe scaunul pasagerului din dreapta șoferului doar dacă airbag-ul frontal este dezactivat.

### 4. POZIȚIONAREA CENTURILOR PENTRU UMERI

Așezați centurile pentru umeri (09) pe umerii copilului dumneavoastră.
 

- ⚠ **ATENȚIE!** Centurile pentru umeri (09) nu trebuie să fie răsucite sau inversate.

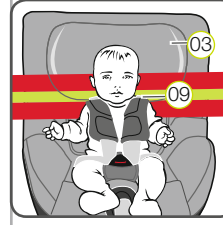

### 5. REGLAREA TETIEREI

Tetiera reglată corespunzător (03) asigură protecție optimă pentru copilul dumneavoastră în scaunul pentru copil:
 

- ▶ Centurile pentru umeri (09) trebuie ajustate astfel încât să fie dispuse orizontal sau chiar deasupra umerilor copilului dumneavoastră.
- ▶ Centurile de la nivelul umerilor (09) nu trebuie să se afle în spatele copilului, la înălțimea urechilor sau mai sus.

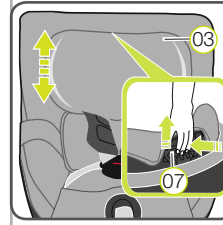

### Pentru ajustarea tetierelor:

- 5.1 Slăbiți hamul (8.1)
- 5.2 Țineți apăsat butonul de eliberare (07) a tetierei (03) și deplasați tetiera (03) până la o înălțime corespunzătoare a centurii pentru umăr.
- 5.3 Verificați dacă tetiera (03) este fixată corespunzător, deplasând-o (03) puțin în jos.

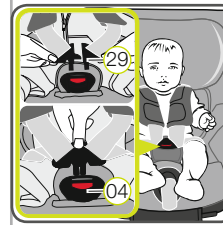

### 6. ÎNCHIDEREA ÎNCHIZĂTORII CENTURII

Introduceți împreună ambele capete de închidere (29) și fixați-le în închizătoarea centurii (04) astfel încât să se audă un zgomot de „clic”.

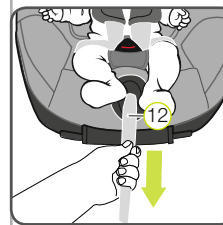

### 7. TENSIONAREA CENTURII DE REGLARE

Trageți de centura de reglare, (12) până când centura se află uniform și strâns pe corpul copilului dumneavoastră.
 

- ⚠ **AVERTISMENT!** Centurile de la nivelul șoldurilor trebuie să se afle cât mai jos posibil pe șoldurile copilului.

⚠ **Înainte de orice călătorie cu autovehiculul verificați, pentru siguranța copilului dumneavoastră, dacă ...**

- scaunul pentru copil este fixat pe ambele părți cu brațele de blocare ISOFIX (16) în punctele de fixare ISOFIX (01) și dacă ambii indicatori ISOFIX (06) sunt complet verzi;
- scaunul pentru copil este bine fixat;

- piciorul de sprijin (21) se sprijină stabil pe podeaua vehiculului, iar afișajul de pe acesta (21) este verde;
- scoica rotativă (18) este fixată complet, iar ambii indicatori sunt de culoare neagră.
- centurile de siguranță ale scaunului copilului sunt strânse la nivelul corpului acestuia, fără să îi provoace disconfort;
- centurile pentru umeri (09) sunt reglate corect, iar centurile nu sunt răsucite;
- pernițele pentru umeri (08) se află în poziția corectă la nivelul corpului copilului dumneavoastră;
- airbag-ul frontal este dezactivat, atunci când utilizați scaunul pentru copil pe scaunul pasagerului din dreapta șoferului, orientat în sens opus direcției de rulare.
- scaunul pentru copil se află orientat în direcția de rulare corectă pentru vârsta/dimensiunea copilului dumneavoastră.
- capetele de închidere (29) sunt fixate în închizătoarea centurii (04).

## 11. UTILIZAREA INSERTIEI PENTRU SUGARI

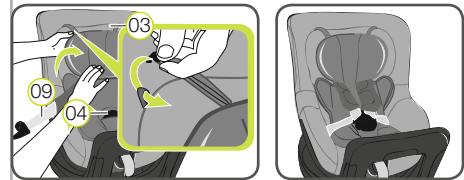

Insertia pentru sugari trebuie să fie utilizată până la dimensiuni corporale de maxim 60 cm.

Așezați insertia pentru sugari în scaunul pentru copil și poziționați ambele centuri pentru umeri (09) deasupra insertiei pentru sugari.

Suspendați ambele cârlige de plastic în chingile de la nivelul husei tetierei (03).

Introduceți închizătoarea centurii (04) și pernuța pentru șezut în cavitățile din partea inferioară a insertiei pentru sugari.

⚠ **ATENȚIE!** Asigurați în permanență fixarea corespunzătoare a copilului dumneavoastră.

## 12. REGLAREA UNGHIULUI SCAUNULUI

Scoica DUALFIX i-SIZE poate fi utilizată cu orientare în direcția de rulare sau în sens opus direcției de rulare în șase unghiuri de înclinare diferite:

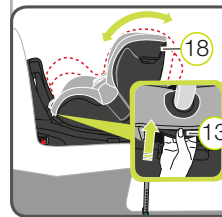

### Pentru ajustarea unghiului scaunului:

Trageți în față mânerul de reglare (13) și apăsați/împingeți scoica (18) în poziția dorită.
 

- ⚠ **PERICOL!** Scoica (18) trebuie să fie fixată ferm în orice poziție, cu un zgomot de „clic”. Trageți de scoică (18) pentru a verifica fixarea acesteia.

## 13. DEMONTAREA SCAUNULUI PENTRU COPIL

1. Apăsăți ambele butoane de reglare (22) a piciorului de sprijin și împingeți partea inferioară a acestuia spre partea superioară, până când acesta este complet retractat. Eliberați butoanele de reglare pentru a fixa piciorul de sprijin în poziția retractată.
  2. Desprindeți punctele de fixare ISOFIX de pe ambele părți, apăsând simultan butonul de siguranță de culoare verde (06) și butonul de declanșare de culoare roșie (05).
  3. Împingeți brațele de susținere ISOFIX (16) înapoi în scoică (18).
    - ⓘ **SFAT!** Brațele de susținere ISOFIX sunt protejate împotriva deteriorărilor atunci când sunt împinse înapoi în partea inferioară a scaunului.
- ⚠ **PERICOL!** Scaunul pentru copil trebuie să fie întotdeauna asigurat în vehicul, chiar și atunci când nu se transportă copilul.

## 14. ELIMINAREA CA DEȘEU

Vă rugăm să respectați reglementările naționale privind eliminarea deșeurilor.

Eliminarea ambalajului	Container pentru cutii de carton
Husă pentru scaun	Gunoi, utilizare termică
Piese din material plastic	Corespunzător marcajului de pe containerul aferent
Piese metalice	Container pentru metale
Benzi centură	Container pentru poliester
Cataramă și capete	Gunoi