



BABY-SAFE 5Z

INSTRUCȚIUNI DE UTILIZARE



RO

BRITAX RÖMER Child Safety EMEA

www.britax-roemer.com | contact@britax.com

Cuprins

1	Semnificația simbolurilor.....	3	7	Utilizarea în avion.....	17
2	Siguranță.....	4	7.1	În cazul unei evacuări de urgență.....	17
2.1	Instrucțiuni de utilizare.....	4	7.2	În timpul zborului.....	17
2.2	Scopul de utilizare.....	4	7.3	Fixarea scoicii pentru bebeluși în avion.....	17
2.3	Utilizarea necorespunzătoare.....	4	8	Curățarea și întreținerea.....	19
2.4	Instrucțiuni de siguranță.....	4	8.1	Husa.....	19
3	Reglaje.....	6	8.1.1	Scoaterea husei.....	19
3.1	Reglarea mânerului.....	6	8.1.2	Curățarea husei.....	19
3.2	Utilizarea inserției pentru nou-născuți.....	6	8.1.3	Atașarea husei.....	20
3.3	Reglarea centurilor pentru umeri.....	7	8.2	Închizătoarea centurii.....	20
3.4	Reglarea spătarului (Ergo Recline).....	8	8.2.1	Scoaterea închizătorii centurii.....	20
3.5	Folosirea baldachinului împotriva soarelui.....	9	8.2.2	Curățarea închizătorii centurii.....	20
4	Prinderea în centuri și desfacerea centurilor.....	10	8.2.3	Atașarea închizătorii centurii.....	20
4.1	Prinderea bebelușului în centuri.....	10	8.3	Remediarea problemelor.....	20
4.2	De verificat înainte de fiecare deplasare cu vehiculul.....	11	9	Depozitarea și eliminarea.....	21
4.3	Scoaterea bebelușului din centuri.....	12	9.1	Depozitarea.....	21
5	Utilizarea în vehicul.....	13	9.2	Eliminarea.....	21
5.1	Fixarea scoicii pentru bebeluși cu o centură cu fixare în 3 puncte.....	13	10	Contact.....	22
5.1.1	Alegerea unui scaun.....	13			
5.1.2	Poziționarea scoicii auto.....	13			
5.1.3	Fixarea centurii de la nivelul bazinului.....	13			
5.1.4	Fixarea centurii diagonale.....	14			
5.2	Desprinderea scoicii pentru bebeluși de centura cu fixare în 3 puncte.....	14			
5.3	Fixarea scoicii pentru bebeluși cu o stație de bază.....	15			
5.4	Scoaterea scoicii pentru bebeluși de pe stația de bază.....	15			
6	Utilizarea împreună cu căruciorul.....	16			
6.1	Fixarea scoicii pentru bebeluși pe cărucior.....	16			
6.2	Desprinderea scoicii pentru bebeluși de cărucior.....	16			

1 Semnificația simbolurilor

Indicații de avertizare

În aceste instrucțiuni de utilizare sunt folosite indicații de avertizare, pentru a atrage atenția asupra unor potențiale situații periculoase. Indicațiile de avertizare vă informează despre următoarele aspecte:

- nivel de pericol,
- tipul și sursa pericolului,
- consecințe în cazul nerespectării,
- măsuri în caz de urgență.

Indicațiile de avertizare sunt reprezentate după cum urmează:

AVERTIZARE

Tipul și sursa pericolului

Consecințe în cazul nerespectării

► Măsuri în caz de urgență

Nivel de pericol	Semnificație
PERICOL	Marchează situații periculoase, care, dacă nu sunt evitate, conduc la vătămări corporale grave sau la deces.
AVERTISMENT	Indică o situație periculoasă, care, dacă nu este evitată, poate conduce la vătămări corporale grave sau la deces.
PRECAUȚIE	Indică o situație periculoasă, care, dacă nu este evitată, poate conduce la vătămări corporale ușoare sau moderate.
NOTĂ	Indică procese care pot provoca daune materiale.

Semne și simboluri

 Vă indică informații importante.

A acțiune individuală

► ...

A acțiune

1. Vă solicită să faceți o acțiune.
2. Definește o succesiune de acțiuni.
3. ...

Rezultatul acțiunii

✓ Aici găsiți rezultatul unei succesiuni de acțiuni.

2 Siguranță

2.1 Instrucțiuni de utilizare

Aceste instrucțiuni de utilizare sunt o componentă a produsului și contribuie la utilizarea acestuia în condiții de siguranță. Nerespectarea poate duce la vătămări corporale severe, până la deces. În caz de neclarități, nu utilizați produsul și contactați imediat comerciantul specializat.

- ▶ Citiți instrucțiunile de utilizare.

2.2 Scopul de utilizare

Acest produs este conceput, verificat și aprobat conform cerințelor normei UN R129/03.

Produsul este destinat exclusiv asigurării unui copil în vehicul.

Produsul este autorizat pentru următoarele specificații:

Denumire	Valoare
Dimensiune corporală	40-85 cm
	 Folosiți inserția pentru nou-născuți până la înălțimea maximă de 60 cm.
Greutate corporală	≤ 13 kg

Aprobarea expiră imediat ce modificați ceva la acest produs. Modificările pot fi efectuate exclusiv de către producător. Autocolantele de pe produs sunt o componentă importantă a acestuia.

- ▶ Nu aduceți modificări produsului.
- ▶ Nu îndepărtați autocolante de pe produs.

2.3 Utilizarea necorespunzătoare

- ▶ Nu folosiți produsul ca jucărie.
- ▶ Nu folosiți produsul drept scaun în afara vehiculului.
- ▶ Pentru asigurarea scoicii pentru bebeluși, folosiți exclusiv punctele de fixare descrise în aceste instrucțiuni de utilizare.
- ▶ Folosiți produsul exclusiv un scaun de vehicul orientat în direcția de rulare.
- ▶ Nu asigurați niciodată produsul în vehicul cu o centură cu fixare în 2 puncte.
- ▶ Asigurați-vă că produsul nu este blocat între obiecte dure (portieră, șine pentru scaun, etc.).
- ▶ Țineți produsul la distanță de umezeală, umiditate, lichide, praf și ceață salină.
- ▶ Nu așezați pe produs obiecte grele.

- ▶ Nu lubrifiați și nu ungeți niciodată părți ale produsului.
- ▶ Husele sensibile ale scaunelor auto pot fi deteriorate. Folosiți suportul de scaun pentru copil BRITAX RÖMER. Aceasta este disponibilă separat.

2.4 Instrucțiuni de siguranță

Pericol de vătămare corporală din cauza scaunului pentru copil deteriorat

În cazul unui accident cu o viteză de impact de peste 10 km/h, este posibil ca scaunul să sufere anumite deteriorări, fără ca acestea să fie vizibile. În cazul unui alt accident, urmările pot fi vătămări corporale severe.

- ▶ După un accident, înlocuiți produsul.
- ▶ Solicitați verificarea produsului deteriorat (și atunci când a căzut la pământ).
- ▶ Verificați periodic toate componentele importante în ceea ce privește deteriorările.
- ▶ Asigurați-vă că toate componentele mecanice sunt funcționale.

Pericol de arsuri din cauza componentelor fierbinți

Componentele produsului se pot încălzi din cauza radiației solare. Pielea copilului este delicată și poate fi rănită.

- ▶ Atunci când produsul nu este utilizat, protejați-l împotriva radiației solare intense directe.

Pericol de vătămare corporală în timpul utilizării

Temperatura din vehicul poate crește rapid până la valori periculoase. În plus, coborârea pe partea spre carosabil poate fi periculoasă.

- ▶ Nu lăsați niciodată bebelușul nesupravegheat în vehicul.
- ▶ Fixați și scoateți scoica pentru bebeluși numai din partea spre trotuar.

Pericol de vătămare a coloanei vertebrale

Scoica auto nu este destinată unei șederi îndelungate a unui bebeluș în aceasta. Poziția semișezândă în scoica auto reprezintă întotdeauna o solicitare pentru coloana copilului.

- ▶ Pe parcursul călătoriilor de durată, faceți pauze regulate pentru a oferi bebelușului posibilitatea de a se mișca și de a se juca.
- ▶ Scoateți cât mai des bebelușul din scoica pentru bebeluși.
- ▶ În afara vehiculului, nu lăsați bebelușul să stea în scoica pentru bebeluși mai mult decât este necesar.
- ▶ Folosiți scoica pentru bebeluși ca sistem travel în combinație cu un cărucior doar pentru călătorii scurte. Pentru călătoriile mai lungi cu căruciorul, vă recomandăm un coșuleț pentru bebeluși sau un accesoriu pentru mașină sport.

i Prin funcția Ergo Recline, scoica pentru bebeluși permite reglarea spătarului. Vă recomandăm să folosiți reglajul cel mai plat, pentru a reduce solicitarea.

Pericol de vătămare corporală din cauza porțiunilor netensionate ale centurii

Acestea sunt porțiuni ale centurii scaunului pentru copil care stau pe corpul copilului netensionate. Ele afectează negativ funcția de protecție.

- ▶ Verificați dacă centurile sunt întinse și nu sunt răsucite.
- ▶ Evitați îmbrăcămintea groasă sub centură.

Pericol de vătămare corporală din cauza obiectelor neasigurate

În cazul unei frânări de urgență sau al unui accident, obiectele și persoanele neasigurate pot răni ceilalți pasageri.

- ▶ Asigurați produsul doar după cum este descris în aceste instrucțiuni de utilizare.
- ▶ Fixați spătarul scaunului din vehicul (de ex. blocați bancheta din spate rabatabilă).
- ▶ Asigurați sau îndepărtați toate obiectele grele sau cu margini ascuțite din vehicul (de exemplu, de pe suportul pentru pălării).
- ▶ Asigurați-vă că toate persoanele din vehicul au centurile fixate.
- ▶ Asigurați-vă că produsul este întotdeauna fixat în vehicul, chiar și atunci când nu transportă un copil.

3 Reglaje

3.1 Reglarea mânerului

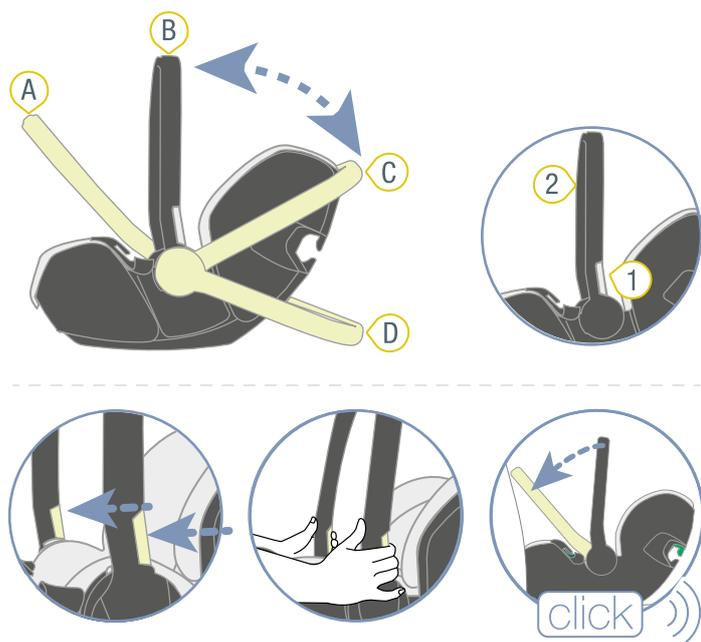

- ① Butoane de pivotare ② Mâner

❗ Mânerul se poate fixa în patru poziții. Folosiți mânerul după cum urmează:

Poziție	Scopul de utilizare
A	<ul style="list-style-type: none"> Pentru fixarea în vehicul cu centură cu fixare în 3 puncte Pentru fixarea în vehicul cu stație de bază
B	<ul style="list-style-type: none"> Pentru purtare Pentru fixarea pe un cărucior Pentru fixarea în vehicul cu stație de bază
C	Pentru așezarea bebelușului în poziție culcată
D	Pentru o poziție stabilă în exteriorul vehiculului

- Țineți apăsat ambele butoane de pivotare 1 și pivotați mânerul 2 în poziția dorită.
- Eliberați butoanele de pivotare 1.
 - ✓ Mânerul 2 se fixează cu un clic.
- Pentru a verifica dacă este blocată, trageți de mâner 2.

3.2 Utilizarea inserției pentru nou-născuți

Atașarea inserției pentru nou-născuți

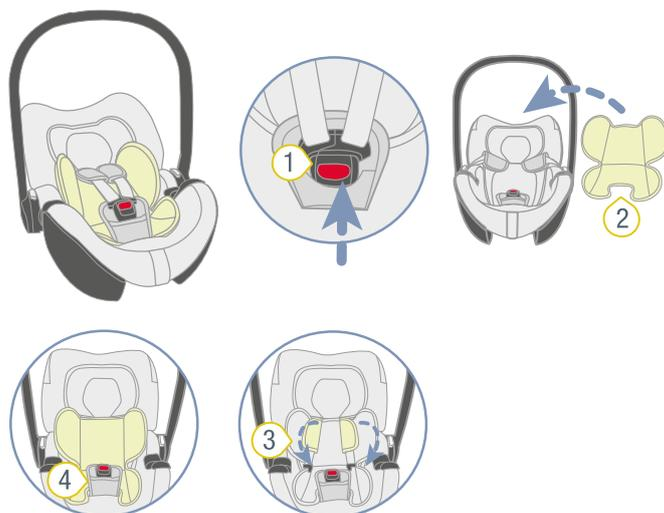

- ① Încalzătoare centură ③ Centuri pentru umeri
 ② Inserție pentru nou-născuți ④ Perniță sub-pelvică pentru nou-născuți

- Deschideți încalzătoarea centurii 1, apăsând butonul roșu.
- Așezați inserția pentru nou-născuți 2 în scoica pentru bebeluși.

❗ Respectați orientarea inserției pentru nou-născuți. Vă puteți orienta după eticheta cu instrucțiuni de spălare. Eticheta cu instrucțiuni de spălare se găsește pe spatele inserției pentru nou-născuți. Ea trebuie să arate spre scoica pentru bebeluși.

- Așezați ambele centuri pentru umeri 3 peste inserția pentru nou-născuți 2.
- Conduceți încalzătoarea centurii 1 și pernița sub-pelvică 4 prin decupajele de pe partea inferioară a inserției pentru nou-născuți 2.

Scoaterea inserției pentru nou-născuți

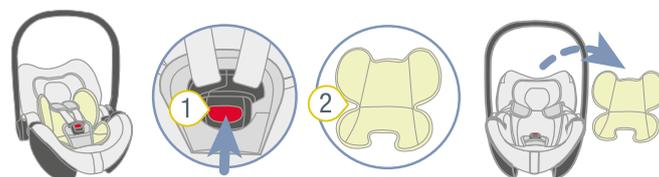

- ① Încalzătoare centură ② Inserție pentru nou-născuți

- Deschideți încalzătoarea centurii 1, apăsând butonul roșu.
- Scoateți inserția pentru nou-născuți 2.

3.3 Reglarea centurilor pentru umeri

⚠ AVERTIZARE

Pericol de vătămare corporală din cauza manevrării incorecte

Centurile răsucite și tija de deviere asigurată incorect afectează negativ funcția de protecție.

- ▶ Asigurați tija de deviere doar după cum este descris în aceste instrucțiuni.
- ▶ Asigurați-vă că tija de deviere este asigurată în mod corect.
- ▶ Asigurați-vă că pernțele pentru umeri și centurile nu sunt răsucite sau inversate.

Verificarea reglajului centurilor pentru umeri

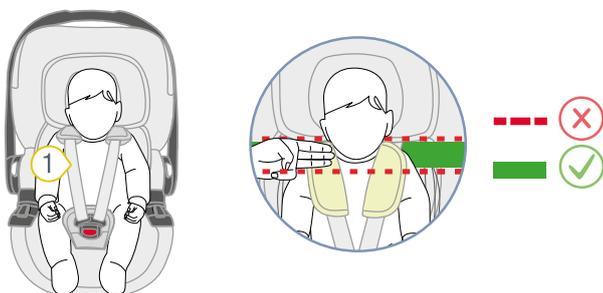

1 Centuri pentru umeri

- ▶ Verificați dacă centurile pentru umeri **1** sunt reglate corect.

❗ Centurile pentru umeri sunt reglate corect, dacă se află la înălțimea umerilor bebelușului sau aproximativ trei lățimi de degete (45 mm) sub înălțimea umerilor bebelușului.

- ▶ Atunci când centurile pentru umeri nu sunt reglate corect, urmați pașii de mai jos.

Pregătirea scoicii pentru bebeluși

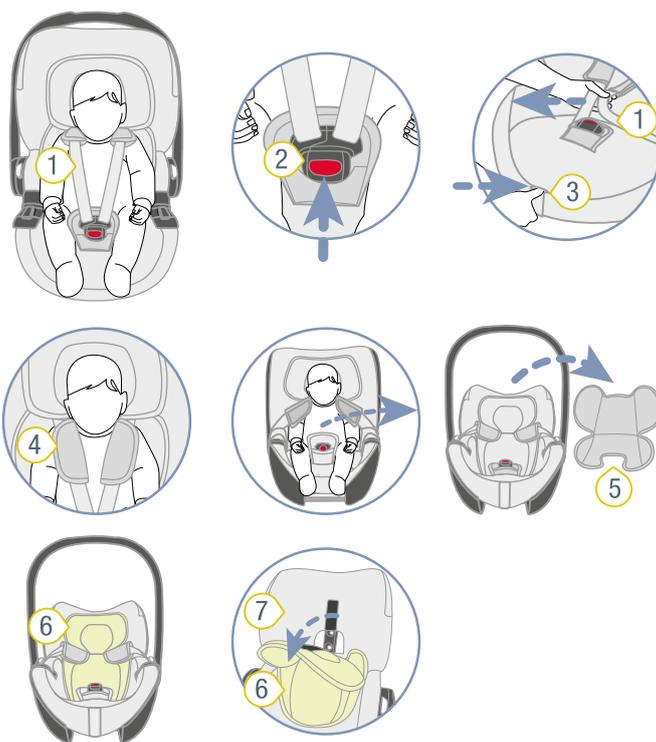

- 1 Centuri pentru umeri
- 2 Încchizătoare centură
- 3 Buton de reglare
- 4 Pernițe pentru umeri
- 5 Inserție pentru nou-născuți
- 6 Inserție pentru cap
- 7 Husă

1. Deschideți încchizătoarea centurii **2**, apăsând butonul roșu.
 2. Pentru a slăbi hamurile, apăsați butonul de reglare **3** și trageți simultan spre față ambele centuri pentru umeri **1**.
 - ❗ Pernițele pentru umeri **4** nu sunt unite cu centurile pentru umeri. Atunci când trageți de pernțele pentru umeri, hamul **nu** slăbește. Trageți numai de centurile pentru umeri.
 3. Scoateți copilul din scoica pentru bebeluși.
 4. Scoateți inserția pentru nou-născuți **5** din scoica pentru bebeluși.
 - ❗ Inserția pentru nou-născuți este proiectată exclusiv pentru copii cu înălțimea între 40 și 60 cm. Păstrați inserția pentru nou-născuți pentru viitoare utilizări.
 5. Pentru a desface inserția pentru cap **6** de scoica pentru bebeluși, trageți inserția pentru cap **6** de pe husa **7** scoicii pentru bebeluși.
- ✓ Scoica pentru bebeluși este pregătită.

Poziționarea centurilor pentru umeri

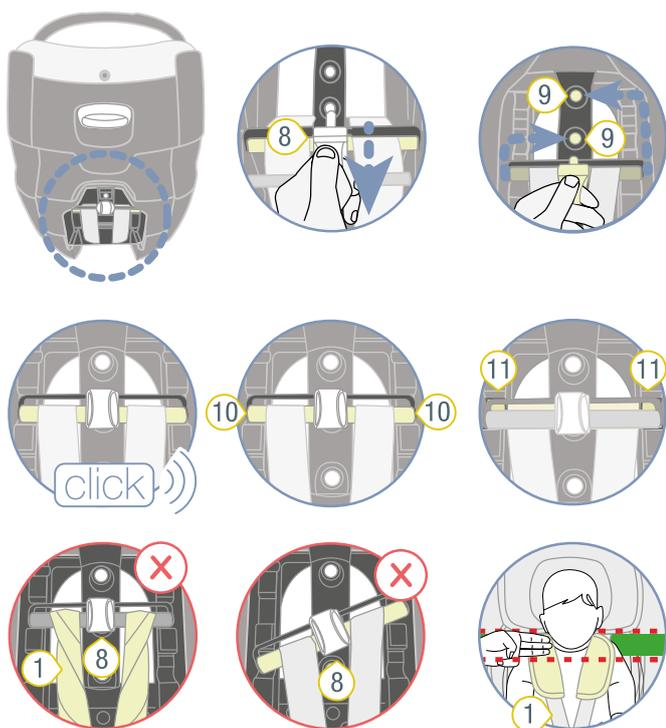

- ① Centuri pentru umeri
- ⑧ Tijă de deviere
- ⑨ Orificiu de blocare
- ⑩ Capetele tije de deviere
- ⑪ Decupaje

① Centurile pentru umeri pot fi poziționate cu ajutorul tije de deviere. Tija de deviere se găsește pe partea posterioară a scoicii pentru bebeluși.

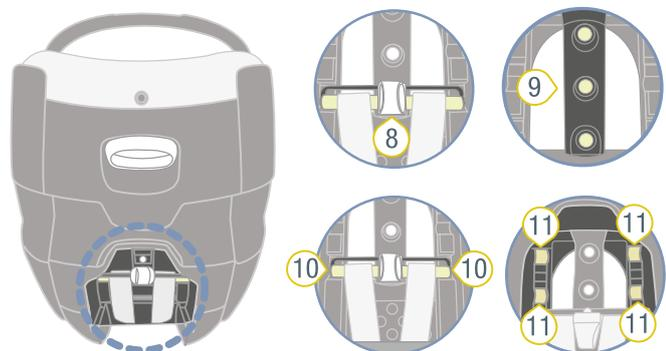

- ⑧ Tijă de deviere
- ⑨ Orificiu de blocare
- ⑩ Capetele tije de deviere
- ⑪ Decupaje

1. Trageți tija de deviere 8 din orificiul de blocare 9.
2. Introduceți tija de deviere 8 în orificiul de blocare 9, în funcție de înălțimea bebelușului.

Pozițiile orificiilor de blocare 9	Dimensiune corporală
1	40 - 65 cm
2	62 - 81 cm
3	77 - 85 cm

- ✓ Tija de deviere 8 se fixează cu un clic.
- 3. Asigurați-vă că capetele tije de deviere 10 stau în decupajele 11 corespunzătoare.
- 4. Asigurați-vă că nici tija de deviere 8 și nici centurile pentru umeri 1 nu sunt răsucite.
- ✓ Centurile pentru umeri 1 sunt reglate corespunzător.

Poziționarea inserției pentru cap

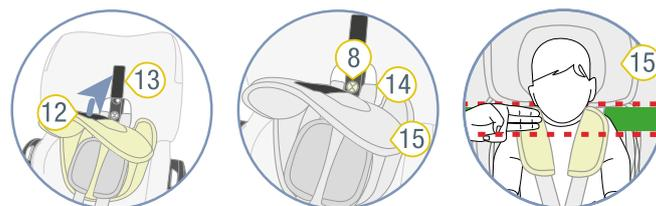

- ⑧ Tijă de deviere
- ⑫ Bandă cu bucle (Velcro)
- ⑬ Bandă cu cârlige (Velcro)
- ⑭ Fante
- ⑮ Inserție pentru cap

1. Poziționați inserția pentru cap, trăgând simultan perpendicular spre față ambele centuri pentru umeri 1.
 2. Apăsați banda cu bucle (Velcro) 12 a inserției pentru cap pe banda cu cârlige (Velcro) 13 a husei.
 3. Asigurați-vă că banda cu cârlige (Velcro) 13 a husei este acoperită complet de inserția pentru cap 15.
- ✓ Inserția pentru cap 15 este poziționată corect.

3.4 Reglarea spătarului (Ergo Recline)

① Puteți regla scoica pentru bebeluși în diferite unghiuri.

① Această funcție are o funcționare limitată, atunci când scaunul din vehicul oferă puțin spațiu.

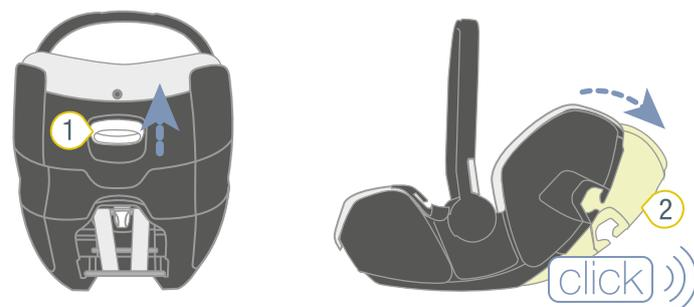

- ① Buton
- ② Spătar

1. Trageți și țineți apăsat butonul 1.
2. Reglați înclinarea spătarului 2 așa cum doriți.

3. Eliberați butonul 1.
- ✓ Spătarul 2 se fixează cu un clic.

⚠️ AVERTIZARE

Pericol de vătămare corporală din cauza centurilor netensionate

Dacă scoica pentru bebeluși este deja fixată în vehicul cu centura cu fixare în 3 puncte: când reglați înclinația spătarului, centura vehiculului poate slăbi.

- ▶ Asigurați-vă că centura vehiculului este tensionată și nu este răsucită.

3.5 Folosirea baldachinului împotriva soarelui

- ⓘ Baldachinul împotriva soarelui protejează copilul de razele soarelui.

Reglarea baldachinului împotriva soarelui



- 1 Baldachin împotriva soarelui

- ▶ Rabatați complet spre față baldachinul împotriva soarelui 1.

Îndepărtarea parasolarului

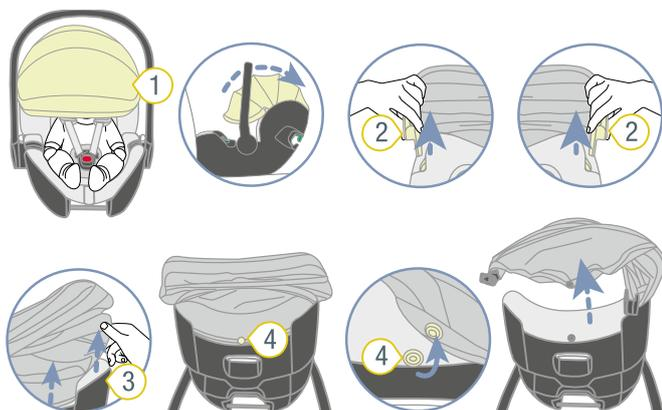

- 1 Baldachin împotriva soarelui
- 2 Limbi de inserție
- 3 Margini ale scoicii pentru bebeluși
- 4 Buton

1. Rabatați baldachinul împotriva soarelui 1 spre spate.
2. Trageți afară ambele limbi de inserție 2.
3. Desfaceți baldachinul împotriva soarelui 1 de pe marginea scoicii pentru bebeluși 3.
4. Eliberați butonul 4 de la scoica pentru bebeluși.

Montarea baldachinului împotriva soarelui

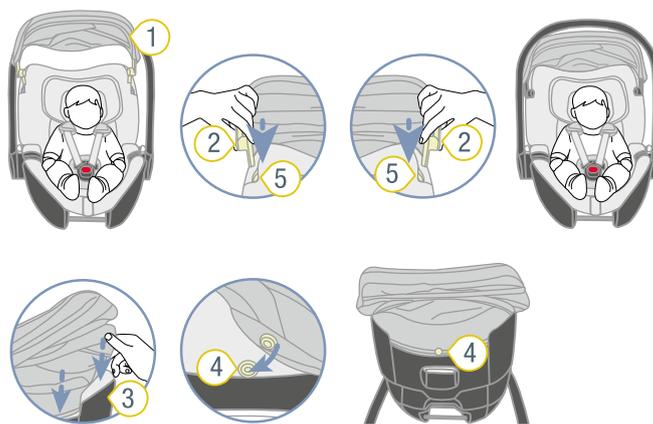

- 1 Baldachin împotriva soarelui
- 2 Limbi de inserție
- 3 Margini ale scoicii pentru bebeluși
- 4 Buton soarelui
- 5 Fante

1. Introduceți ambele limbi de inserție 2 în fante 5.
2. Împingeți tivul baldachinului împotriva soarelui 1 în marginea scoicii pentru bebeluși 3.
3. Fixați butonul 4 pe scoica pentru bebeluși.

4 Prinderea în centuri și desfacerea centurilor

4.1 Prinderea bebelușului în centuri

⚠️ AVERTIZARE

Pericol de vătămare corporală din cauza airbagului frontal

Airbagurile sunt configurate pentru protecția adulților. Utilizarea unui airbag frontal împreună cu o scoică pentru bebeluși poate provoca vătămări corporale grave sau letale.

- ▶ Dezactivați airbagul frontal.
- ▶ Nu folosiți **niciodată** scoica pentru bebeluși atunci când airbagul frontal este activ.
- ▶ Respectați indicațiile din manualul vehiculului.

⚠️ AVERTIZARE

Pericol de vătămare corporală din cauza porțiunilor netensionate ale centurii

Acestea sunt porțiuni ale centurii care stau pe corpul copilului netensionate. Ele afectează negativ funcția de protecție.

- ▶ Asigurați-vă că centurile sunt tensionate și nu sunt răsucite.
- ▶ Copilul nu trebuie să aibă îmbrăcăminte groasă sub centură.

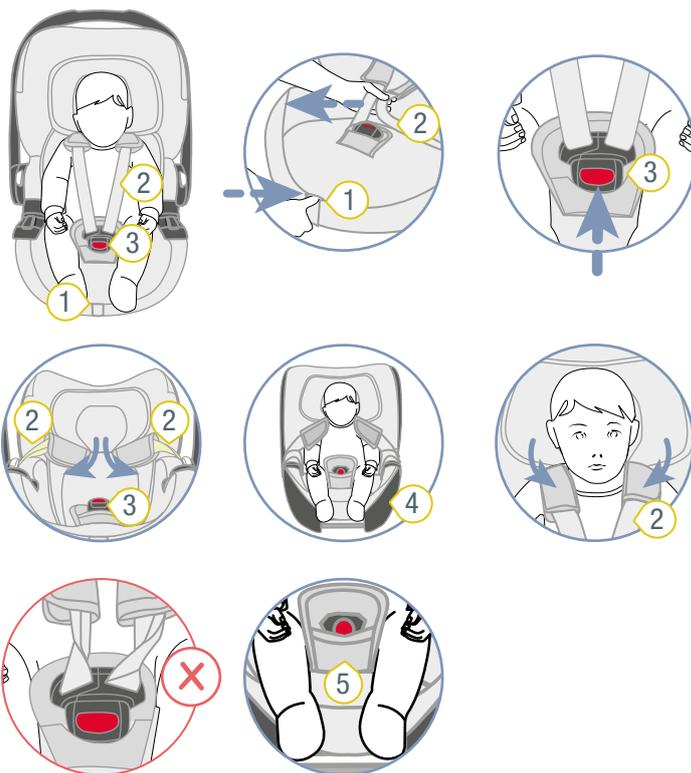

- 1) Buton de reglare
- 2) Centuri pentru umeri
- 3) Încchizătoare centură
- 4) Margine scoică
- 5) Centură sub-pelviană

1. Pentru a slăbi hamurile, apăsați butonul de reglare **1** și trageți simultan spre față ambele centuri pentru umeri **2**.
2. Deschideți încchizătoarea centurii **3**, apăsând butonul roșu.
3. Așezați centurile pentru umeri **2** în sus, peste marginea scoicii **4**.
4. Așezați încchizătoarea centurii **3** spre față.
5. Așezați bebelușul în scoică.
6. Asigurați-vă că bebelușul se află direct lângă centura sub-pelviană **5**.
7. Treceți centurile de la nivelul umerilor **2** peste umerii copilului.

⚠️ **AVERTIZARE** Pericol de vătămare corporală din cauza asigurării incorecte a copilului. Asigurați-vă că centurile de la nivelul umerilor nu sunt răsucite sau inversate.



- ③ Închizătoare centură ⑦ Centură de reglare
⑥ Capete de închidere

8. Îmbinați cele două capete de închidere 6.
9. Introduceți capetele de închidere 6 îmbinate în închizătoarea centurii 3.
- ✓ Capetele de închidere 6 se fixează cu un clic.
10. Trageți de centura de reglare 7 până când centurile pentru umeri 2 stau bine pe corpul copilului.

4.2 De verificat înainte de fiecare deplasare cu vehiculul

Pentru siguranța bebelușului, înainte de fiecare deplasare cu mașina, verificați următoarele puncte.

Aspecte fundamentale



1. Scoica pentru bebeluși este asigurată în direcția **opusă** celei de rulare.
2. Airbagul frontal este dezactivat.
3. Centurile scoicii pentru bebeluși sunt așezate bine pe corpul bebelușului, fără a-l strânge.



4. Centurile pentru umeri sunt reglate corespunzător.
5. Pernițele pentru umeri se găsesc în poziția corectă a bebelușului.
6. Bebelușul este prins în centuri în mod corect.
7. Centurile **nu** sunt răsucite și **nici** inversate.



8. Scoica pentru bebeluși este fixată regulamentar cu o centură cu fixare în 3 puncte sau pe o stație de bază.
9. Scoica pentru bebeluși este utilizată conform destinației în ceea ce privește vârsta și înălțimea bebelușului (vezi "Scopul de utilizare", pagina 4).

ⓘ În cazul unor deplasări de lungă durată, Britax Römer vă recomandă să faceți periodic pauze, pentru a menține starea de bine a bebelușului. Oferiți bebelușul posibilitatea de a se mișca.

Pentru fixarea cu o centură cu fixare în 3 puncte



1. Scoica pentru bebeluși este fixată cu o centură cu fixare în 3 puncte.
2. Centura de la nivelul bazinului trece prin cele două ghidaje de centură de culoare verde închis.
3. Centura diagonală trece prin suportul pentru centură de culoare verde deschis.
4. Închizătoarea centurii vehiculului nu se află **nici în ghidajul centurii de culoare verde închis și nici** în fața acestuia.
5. Centura vehiculului este tensionată și **nu** este răsucită.
6. Mânerul este blocat în poziția anterioară **A** (vezi "Reglarea mânerului", pagina 6).

Pentru fixarea cu o stație de bază

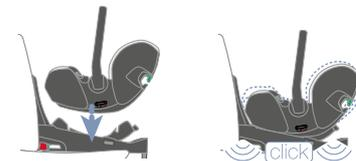

1. Stația de bază este fixată în vehicul conform destinației.
2. Scoica pentru bebeluși este blocată complet pe stația de bază.
3. Mânerul este blocat într-una din următoarele poziții: **A**-sau **B** (vezi "Reglarea mânerului", pagina 6).
4. Indicatorul reglajului înclinației indică în zona verde.

4.3 Scoaterea bebelușului din centuri

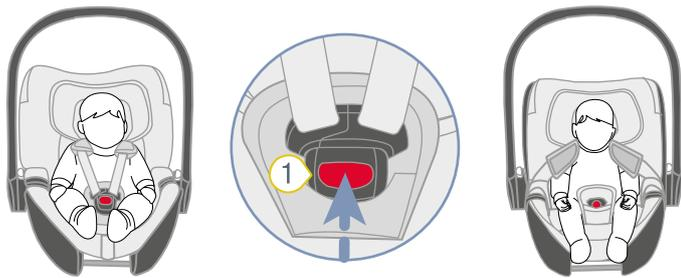

① Încizătoare centură

1. Deschideți încizătoarea centurii **1**, apăsând butonul roșu.
2. Scoateți bebelușul din scoica pentru bebeluși.

5 Utilizarea în vehicul

5.1 Fixarea scoicii pentru bebeluși cu o centură cu fixare în 3 puncte

5.1.1 Alegerea unui scaun

1. Alegeți un scaun adecvat.
 - Sunt adecvate scaunele de vehicul cu aprobare i-Size.
 - Adecvate sunt scaune vehicul cu o autorizației de tip „universal” conform UN R16 (sau o normă similară).

TIP Găsiți această informație în manualul vehiculului.

 - Pentru utilizare sunt autorizate exclusiv scaunele de vehicul orientate în direcția de rulare.

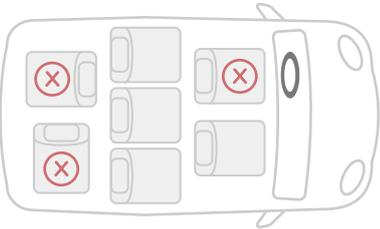

2. Respectați și urmați indicațiile din manualul vehiculului.

❗ Britax Römer vă recomandă să poziționați scaunele din vehicul după cum urmează.

În cazul utilizării pe un scaun din față:

- ▶ Împingeți scaunul din față cât mai mult posibil spre spate.

În cazul utilizării pe scaunul din spate:

- ▶ Împingeți scaunul spate cât mai mult posibil spre spate.
- ▶ Împingeți scaunul din față cât mai mult posibil spre față.

5.1.2 Poziționarea scoicii auto

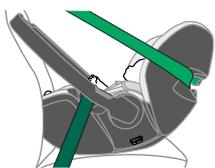
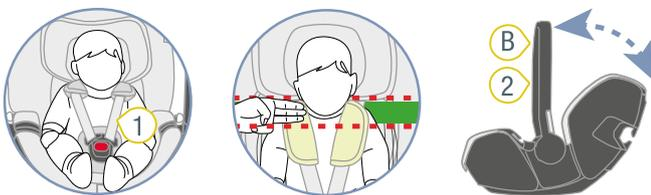

1 Centuri pentru umeri 2 Mâner

1. Prindeți bebelușul în centuri (vezi "Prinderea bebelușului în centuri", pagina 10).

2. Asigurați-vă că centurile pentru umeri 1 sunt reglate corect (vezi "Reglarea centurilor pentru umeri", pagina 7).
 3. Aduceți mânerul 2 în poziția B (vezi "Reglarea mânerului", pagina 6).
 4. Aduceți mânerul 2 în poziția A (vezi "Reglarea mânerului", pagina 6).
 5. Așezați scoica pentru bebeluși pe scaunul vehiculului, în direcția opusă celei de rulare.
- ✓ Bebelușul privește spre spate.

5.1.3 Fixarea centurii de la nivelul bazinului

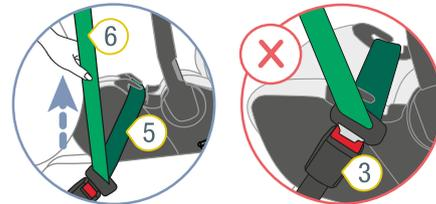
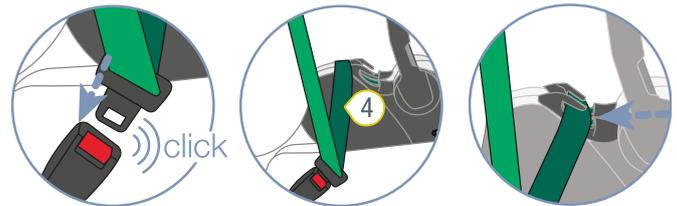
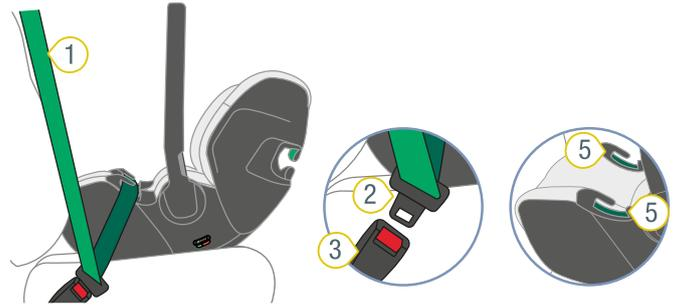

- | | |
|------------------------|--------------------------------|
| 1 Centură vehicul | 4 Centură la nivelul bazinului |
| 2 Capăt de închidere | 5 Ghidaj centură verde închis |
| 3 Închizătoare centură | 6 Centură diagonală vehicul |

1. Conduceți centura de la vehicul 1 peste scoica pentru bebeluși.
2. Blocați capătul de închidere 2 în închizătoarea centurii de la vehicul 3.
3. Așezați centura de la nivelul bazinului 4 în ghidajul de centură verde închis 5 de pe ambele laturi ale marginii produsului.

⚠ **AVERTIZARE** Asigurați-vă că centura de la nivelul bazinului nu este răsucită.
4. Trageți de centura diagonală 6 până când centura de la nivelul bazinului 4 este tensionată.
5. Verificați poziția închizătorii centurii de la vehicul 3.

TIP Dacă închizătoarea centurii vehiculului se află în ghidajele de centură de culoare verde închis sau în fața acestora, scaunul nu este autorizat. Dacă este posibil, modificați reglajele scaunului din vehicul (a se vedea manualul vehiculului). Dacă nu este posibil, alegeți un alt scaun.

TIP În cazul în care aveți îndoieli privind montarea corectă a scaunului, luați legătura cu distribuitorul dumneavoastră.

5.1.4 Fixarea centurii diagonale

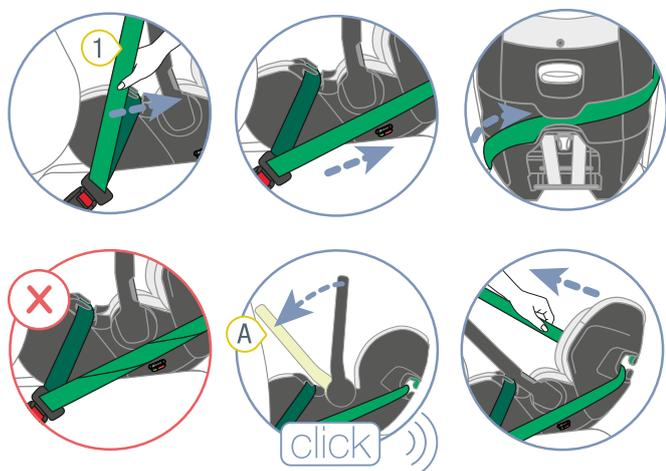
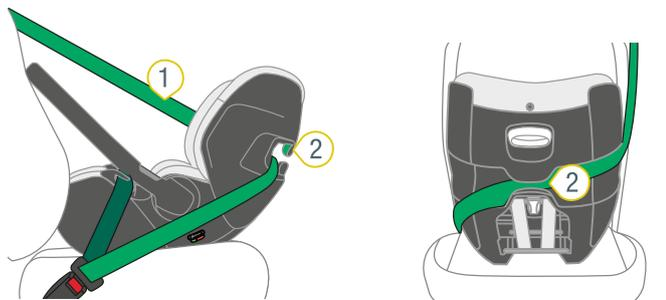

1 Centură diagonală 2 Suport centură

1. Trageți centura diagonală 1 în spatele capătului superior al scoicii auto.
2. Conduceți centura diagonală 1 în suportul centură 2 verde deschis.

⚠ AVERTIZARE Asigurați-vă că centura diagonală nu este răsucită.

3. Tensionați centura diagonală 1.
4. Aduceți mânerul 2 în poziția A (vezi "Reglarea mânerului", pagina 6).

5.2 Desprinderea scoicii pentru bebeluși de centura cu fixare în 3 puncte

⚠ AVERTIZARE

Pericol de vătămare corporală din cauza obiectelor neasigurate

În caz de frână de urgență sau de accident, scaunul pentru copil neasigurat poate răni persoanele din vehicul.

▶ Asigurați întotdeauna scoica pentru bebeluși în vehicul, chiar și atunci când nu transportă un bebeluș.

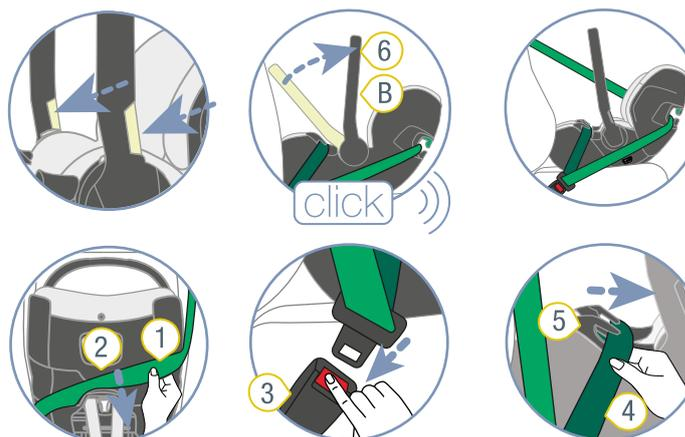
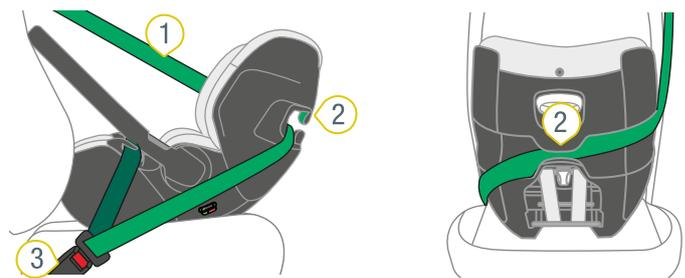

- 1 Centură diagonală 4 Centură la nivelul bazinului
 2 Suport centură 5 Ghidaje centură
 3 Încchizătoare centură vehicul 6 Mâner

1. Aduceți mânerul 6 în poziția B.
 2. Scoateți centura diagonală 1 din suportul de centură 2 verde deschis.
 3. Deschideți închizătoarea centurii vehiculului 3.
 4. Scoateți centura de la nivelul bazinului 4 din ghidajele de centură 5 verde închis.
- ✓ Scoica pentru bebeluși poate fi scoasă.

5.3 Fixarea scoicii pentru bebeluși cu o stație de bază

⚠ PERICOL

Pericol de vătămare corporală din cauza lipsei de compatibilitate

Scoica pentru bebeluși a fost dezvoltat și testat pentru fixarea pe anumite stații de bază. Pericol de moarte, dacă scoica pentru bebeluși este fixat pe o altă stație de bază.

- ▶ Acest produs este autorizat în combinație cu:
 - VARIO BASE 5Z
 - FLEX BASE 5Z
 - FLEX BASE iSENSE
- ▶ Nu fixați scoica pentru bebeluși pe nicio altă stație de bază.

⚠ AVERTIZARE

Pericol de vătămare corporală din cauza orientări incorecte

Orientarea scoicii pentru bebeluși este decisivă pentru protecția bebelușului. În cazul unei utilizării incorecte, chiar și frânarea poate conduce la vătămări corporale grave sau letale.

- ▶ Nu folosiți **niciodată** scoica pentru bebeluși orientată în direcția de rulare.
- ▶ Respectați și urmați indicațiile din instrucțiunile de utilizare ale stației de bază.
 - ❗ Modul de fixare a scoicii pentru bebeluși pe stația de bază este descris în instrucțiunile de utilizare ale stației de bază.
- ▶ Asigurați-vă că indicatorul 1 pentru reglarea înclinării arată spre zona verde.

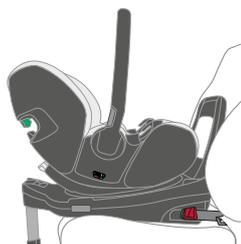

1 Indicator

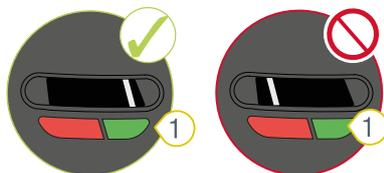

5.4 Scoaterea scoicii pentru bebeluși de pe stația de bază

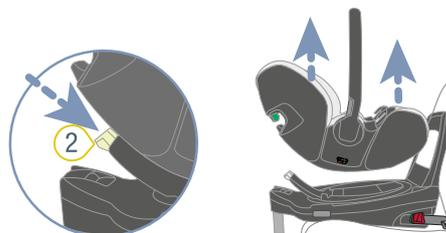
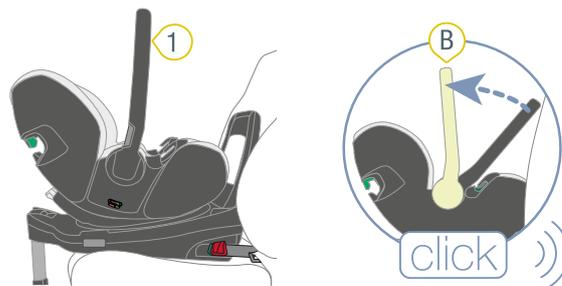

1 Mâner

2 Buton de deblocare

1. Aduceți mânerul 1 în poziția B.
2. Apăsați butonul de deblocare 2 de pe stația de bază.
3. Ridicați scoica pentru bebeluși.
4. Scoateți scoica pentru bebeluși din vehicul.

6 Utilizarea împreună cu căruciorul

❗ Această scoică pentru bebeluși poate fi utilizată ca sistem de transport pe toate șasiurile de cărucior autorizate pentru această scoică pentru bebeluși.

❗ Produsul este destinat exclusiv utilizării private.

- ▶ Transportați un singur copil.
- ▶ Copilul trebuie să fie întotdeauna prins în centuri în scoica pentru bebeluși.
- ▶ Niciodată nu apucați scoica pentru bebeluși pentru a ridica sau pentru a împinge căruciorul.
- ▶ **Nu** folosiți șasiuri pentru cărucior, care **nu** sunt autorizate de firma Britax Römer.

6.1 Fixarea scoicii pentru bebeluși pe cărucior



① Puncte de prindere ② Limbi de fixare

1. Respectați și urmați indicațiile din instrucțiunile de utilizare ale căruciorului.
2. Blocați frâna căruciorului.
3. Poziționați scoica pentru bebeluși peste cărucior în direcția opusă celei de rulare.

⚠️ AVERTIZARE

- ▶ Încercați să nu fixați niciodată scoica auto pe cărucior în direcția de rulare.
4. Blocați punctele de prindere 1 ale scoicii pentru bebeluși pe ambele laturi pe capetele de fixare 2.
- ✓ Scoica pentru bebeluși se fixează cu un clic.
5. Verificați dacă scoica pentru bebeluși s-a fixat bine, încercând să o ridicați. Dacă scoica pentru bebeluși nu se desprinde de cărucior, înseamnă că este bine fixată.

6.2 Desprinderea scoicii pentru bebeluși de cărucior

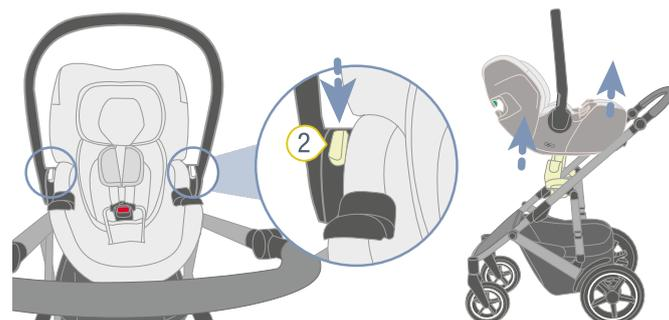

① Mâner

② Butoane de deblocare

1. Respectați și urmați indicațiile din instrucțiunile de utilizare ale căruciorului.
2. Blocați frâna căruciorului.
3. Asigurați-vă că mânerul 1 este în poziția B. A se vedea capitolul vezi "Reglarea mânerului", pagina 6.
4. Țineți apăsat ambele butoane de deblocare 2.
5. Țineți bine scoica pentru bebeluși și desprindeți-o de cărucior.

7 Utilizarea în avion

7.1 În cazul unei evacuări de urgență

1. Scoateți bebelușul din scoica pentru bebeluși.
2. Respectați indicațiile echipajului de cabină.

7.2 În timpul zborului

❗ Eliminați presiunea de pe coloana vertebrală a bebelușului, cu excepția fazelor de decolare și aterizare. În cazul bebelușilor mai mici de 4 luni, folosiți pătuțurile pentru bebeluși puse la dispoziție de compania aeriană.

- ▶ Scoateți bebelușul cât mai des din scoica pentru bebeluși.
- ▶ Asigurați-vă că produsul este întotdeauna fixat în avion, chiar și atunci când nu transportă un bebeluș.
- ▶ Atunci când semnul de prindere a centurii se aprinde, asigurați bebelușul în scoica pentru bebeluși.

7.3 Fixarea scoicii pentru bebeluși în avion

❗ Respectați instrucțiunile de siguranță ale companiei aeriene.

Fixarea scoicii pentru bebeluși

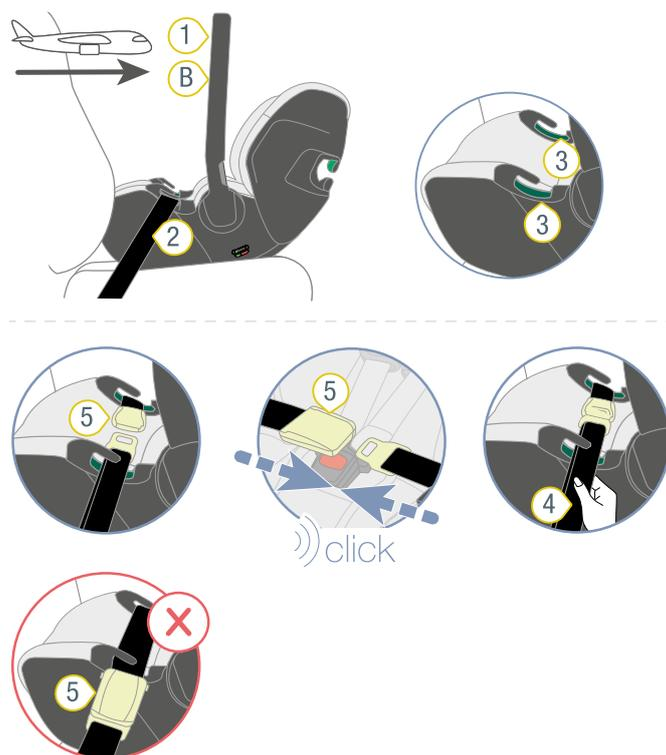

- | | |
|--------------------------------|---------------------------------|
| ① Mâner | ④ Capăt centură |
| ② Centură de avion | ⑤ Închizătoare centură de avion |
| ③ Ghidaje centură verde închis | |

1. Așezați scoica pentru bebeluși în scaunul din avion în direcția opusă celei de zbor.

TIP Acest produs poate fi utilizat exclusiv pe un scaun de avion autorizat în acest scop de compania aeriană.

TIP Un scaun de avion adecvat este orientat în direcția de zbor.

TIP Un scaun de avion adecvat **nu** are airbag.

2. Asigurați-vă că mânerul **1** este în poziția **B**.
 3. Așezați centura de avion **2** în ambele ghidaje de centură **3**.
 4. Închideți închizătoarea centurii de avion **5**.
 5. Trageți de capătul **4** centurii de avion **2**.
- ✓ Centura de avion **2** este tensionată.

⚠ AVERTIZARE

Închizătoarea centurii de avion **5** nu trebuie în niciun caz să stea în ghidajele de centură de culoare verde închis. Într-un astfel de caz, folosiți dispozitivul de scurtare a centurii, conform descrierii de mai jos.

Utilizarea dispozitivului de scurtare a centurii

❗ Dispozitivul de scurtare a centurii **6** nu este inclus în setul de livrare. Acesta este disponibil separat.

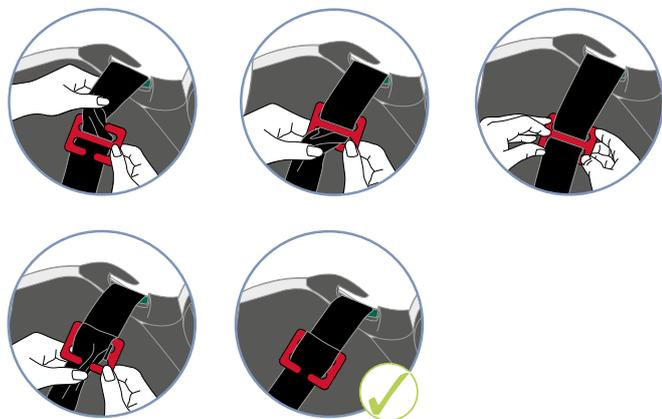
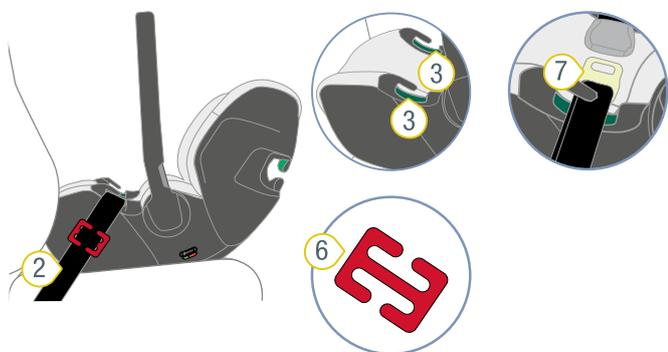

- ② Centură de avion ⑥ Dispozitiv de scurtare a centurii
 ③ Ghidaj centură verde închis ⑦ Capăt de închidere
 ⑤ Închizătoare centură de avion

1. Așezați dispozitivul de scurtare a centurii **6** pe centura de avion **2** cu capătul de închidere **7**.
TIP Dispozitivului de scurtare a centurii trebuie să fie așezat în lateralul scoicii pentru bebeluși. Dispozitivul de scurtare a centurii **nu** are voie să se afle în ghidajul de centură verde închis.
2. Atașați centura de avion **2** pe ambele părți ale dispozitivului de scurtare a centurii **6**.
 ✓ Mijlocul dispozitivului de scurtare a centurii **6** este vizibil în continuare.
3. Scurtați centura de avion **2**.
4. Repetați următorii pași, până când închizătoarea centurii de avion **5** nu se mai află în ghidajul de centură **3** verde închis.
5. Rotiți dispozitivul de scurtare a centurii **6** o jumătate de rotație.
6. Atașați centura de avion **2** în fanta deschisă a dispozitivului de scurtare a centurii **6**.
 ✓ Centura de avion **2** este scurtată.
 ✓ Închizătoarea centurii de avion **5** **nu** se află în ghidajul centură verde închis.

8 Curățarea și întreținerea

8.1 Husa

⚠️ AVERTIZARE

Pericol de vătămare corporală din cauza lipsei unor componente

Fixarea sigură nu mai este garantată.

► Nu este permisă utilizarea produsului fără husă.

8.1.1 Scoaterea husei



1 Mâner

2 Spătar

3 Baldachin împotriva soarelui

1. Aduceți mânerul 1 în poziția D (vezi "Reglarea mânerului", pagina 6).
2. Reglați spătarul 2 în poziția cea mai plată ("Reglarea spătarului (Ergo Recline)").
3. Scoateți baldachinul împotriva soarelui 3 ("Folosirea baldachinului împotriva soarelui").

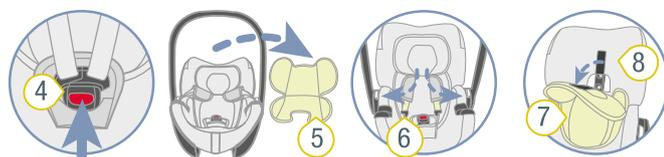

4 Încchizătoare centură 7 Inserție pentru cap

5 Inserție pentru nou-născuți 8 Husa

6 Centuri pentru umeri

4. Deschideți încchizătoarea centurii 4, apăsând butonul roșu.
5. Scoateți inserția pentru nou-născuți 5.
6. Așezați centurile pentru umeri 6 în lateral.
7. Desfaceți inserția pentru cap 7 de pe husă 8.

TIP Inserția pentru cap și husa sunt conectate prinse una de alta cu bandă Velcro.



6 Centuri pentru umeri 10 Capete de închidere

8 Husa

11 Margini ale scoicii pentru bebeluși

9 Pernițe pentru umeri

8. Trageți pernțele pentru umeri 9 de pe centurile pentru umeri 6 prin capetele de închidere 10.
9. Desfaceți husa 8 de pe marginea inferioară a scoicii pentru bebeluși 11.

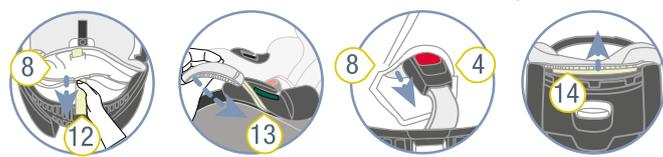

4 Încchizătoare centură 13 Benzi de cauciuc

8 Husa

14 Flex Foam

12 Centură de reglare

10. Introduceți centura de reglare 12 prin husă 8.
11. Desfaceți benzile de cauciuc 13 din lateral de scoica pentru bebeluși.
12. Introduceți încchizătoarea centurii 4 prin husă 8.
13. Desfaceți Flex Foam 14 de pe partea superioară a scoicii pentru bebeluși.
14. Desfaceți husa 8 de pe restul marginii inferioare a scoicii pentru bebeluși.
15. Scoateți husa 8.

8.1.2 Curățarea husei

- Respectați indicațiile de pe eticheta cu instrucțiuni de spălare a husei.
- Spălați husa la 30° cu un detergent de rufe blând, la programul pentru rufe delicate al mașinii de spălat.
- Puteți scoate pernțele pentru umeri și le puteți spăla cu o soluție de apă caldă cu săpun.
- Puteți curăța componentele din plastic și centurile cu soluție de apă cu săpun.
- Nu folosiți produse de curățare cu acțiune dură (cum ar fi solvenți).

8.1.3 Atașarea husei

⚠️ AVERTIZARE

Pericol de vătămare corporală din cauza centurilor răsucite

Fixarea sigură nu mai este garantată.

- ▶ Centurile nu trebuie să fie răsucite. Asigurați-vă că centurile stau corect în fantele pentru centuri ale husei.

- ▶ Pentru a pune husa, parcurgeți pașii în ordine inversă.

8.2 Închizătoarea centurii

8.2.1 Scoaterea închizătorii centurii

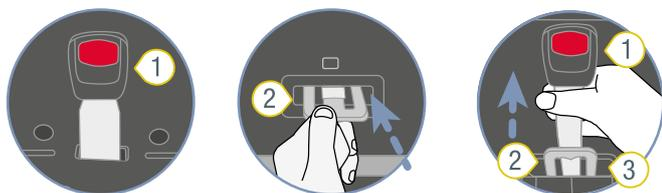

① Închizătoare centură ③ Fantă

② Placă metalică

- ▶ Pentru a scoate închizătoarea centurii 1, împingeți placa metalică 2 în picioare prin fantă 3.

① Placa metalică se află pe partea inferioară a scoicii pentru bebeluși, în poziția închizătorii centurii.

8.2.2 Curățarea închizătorii centurii

1. Lăsați închizătoarea centurii cel puțin o oră la înmuiat. Folosiți apă caldă cu detergent pentru vase.
2. Clătiți bine închizătoarea centurii și uscați-o.

8.2.3 Atașarea închizătorii centurii

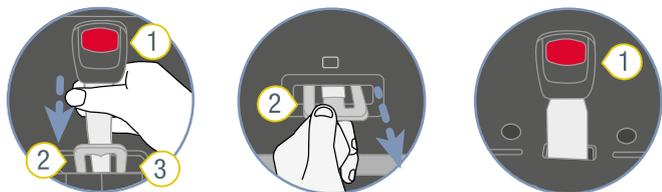

① Închizătoare centură ③ Fantă

② Placă metalică

1. Împingeți placa metalică 2 din față complet prin fanta 3.
TIP Atenție la direcția închizătorii centurii 1.
2. Rotiți centura sub-pelviană cu placa metalică 2 cu 90° până când este agățată în fantă 3, transversal față de direcția de rulare.

⚠️ **AVERTIZARE** Pericol de vătămare corporală din cauza închizătorii neasigurate a centurii.

- ▶ Asigurați-vă că închizătoarea centurii este bine fixată de scoică, trăgând cu putere de ea.

8.3 Remedierea problemelor

Închizătoarea centurii

Închizătoarea centurii este parte integrantă din scaunul pentru copil și îndeplinește funcții importante pentru asigurarea copilului. Asigurați-vă că închizătoarea centurii funcționează ireproșabil.

Probleme posibile:

- După apăsarea butonului roșu de deblocare, capetele de închidere sunt ejectate doar lent.
- Capetele de închidere nu se mai fixează.
- Capetele de închidere se fixează, însă nu se aude niciun clic.
- Capetele de închidere se apasă doar greu în închizătoarea centurii.
- Pentru a deschide închizătoarea centurii, trebuie să depuneți un efort mare.

Rezolvare:

- ▶ Curățați închizătoarea centurii (vezi "Închizătoarea centurii", pagina 20).

9 Depozitarea și eliminarea

9.1 Depozitarea

În cazul în care nu folosiți produsul o perioadă mai îndelungată, respectați următoarele informații.

- ▶ Păstrați produsul într-un loc sigur și uscat.
- ▶ Asigurați o temperatură de depozitare de 20 - 25 °C.
- ▶ Nu așezați pe produs obiecte grele.
- ▶ Nu depozitați produsul direct lângă surse de căldură sau expus direct la lumina solară.
- ▶ Protejați produsul de umezeală, umiditate, lichide, praf și ceață salină.

9.2 Eliminarea

- ▶ Nu demontați produsul.
- ▶ Împiedicați ca terți să folosească produsul defect.
 - ⓘ Tăiați centurile pentru umeri.
Scoateți eticheta de autorizare.
- ▶ Respectați prevederile naționale privind eliminarea.

10 Contact

Dacă aveți întrebări, nu ezitați să ne contactați.

BRITAX RÖMER Child Safety EMEA

www.britax-roemer.com

contact@britax.com

BRITAX RÖMER Kindersicherheit GmbH

Theodor-Heuss-Straße 9

89340 Leipheim

Germany