

LAICA™

2

MD6026

ANNI DI **GARANZIA**
ANS DE **GARANTIE**
YEARS **GUARANTEE**
ANOS DE **GARANTIA**
ANOS DE **GARANTIA**
JAHRE **GARANTIE**
ΧΡΟΝΙΑ **ΕΓΓΥΗΣΗ**
ANI DE **GARANȚIE**

Data - Date

| | | | | | | | |
|--|--|--|--|--|--|--|--|
| | | | | | | | |
|--|--|--|--|--|--|--|--|

Timbro rivenditore - Cachet du revendeur
Retailer's stamp - Sello del revendedor - Carimbo do revendedor
Stempel des Händlers - Σφραγίδα καταστήματος - Stampilă distribuitor

LAICA™

ISTRUZIONI E GARANZIA

MD6026

APPARECCHIO PER AEROSOLTERAPIA AD ULTRASUONI

- FR** Instructions et garantie
APPAREIL POUR L'AEROSOL THERAPIE A ULTRASONS
- GB** Instructions and guarantee
ULTRASOUND AEROSOL THERAPY DEVICE
- ES** Instrucciones y garantía
APARATO PARA AEROSOLTERAPIA DE ULTRASONIDOS
- PT** Instruções y garantia
APARELHO PARA AEROSOLTERAPIA DE ULTRA SONS
- DE** Anleitungen und garantie
GERÄT FÜR ULTRASCHALLINHALATIONSTHERAPIE
- EL** Οδηγίες και εγγύηση
ΣΥΣΚΕΥΗ ΥΠΕΡΧΙΤΙΚΗΣ ΑΕΡΟΖΟΛ ΘΕΡΑΠΕΙΑΣ
- RO** Instrucțiuni și garanție
APARAT PENTRU TERAPIE CU AEROSOLI CU ULTRASUNETE



✂
LAICA™

TAGLIANDO
DI CONTROLLO
MD6026

APPARECCHIO PER
AEROSOLTERAPIA
AD ULTRASUONI

LAICA S.p.A.

Viale del Lavoro, 10 - Fraz. Ponte
36021 Barbarano Vicentino (VI) - Italy
Tel. +39 0444.795314 - 795321
Fax. +39 0444.795324
Made in China

www.laica.com

ACCESSORI/COMPONENTI

- 1) Unità principale
- 2) Tasto "ON/OFF"
- 3) Spia di funzionamento ("ON/OFF")
- 4) Serbatoio acqua
- 5) Coperchio superiore
- 6) Convogliatore di flusso
- 7) Ampolla monouso porta medicinale (8cc) con ricambi
- 8) Camera di nebulizzazione
- 9) Trasduttore
- 10) Tubetto di collegamento aria
- 11) Raccordo per maschere
- 12) Maschera adulti
- 13) Mascherina pediatrica
- 14) Boccaglio
- 15) Presa trasformatore
- 16) Trasformatore

ACCESSORIES/COMPONENTS

- 1) Main unit
- 2) "ON/OFF" key
- 3) Operation warning light ("ON/OFF")
- 4) Water tank
- 5) Upper cover
- 6) Stream conveyor
- 7) Disposable medicine cup (8cc) with spare parts
- 8) Nebulization chamber
- 9) Transducer
- 10) Air connection pipe
- 11) Masks connector
- 12) Mask for adults
- 13) Mask for children
- 14) Mouthpiece
- 15) Adaptor plug
- 16) Adaptor

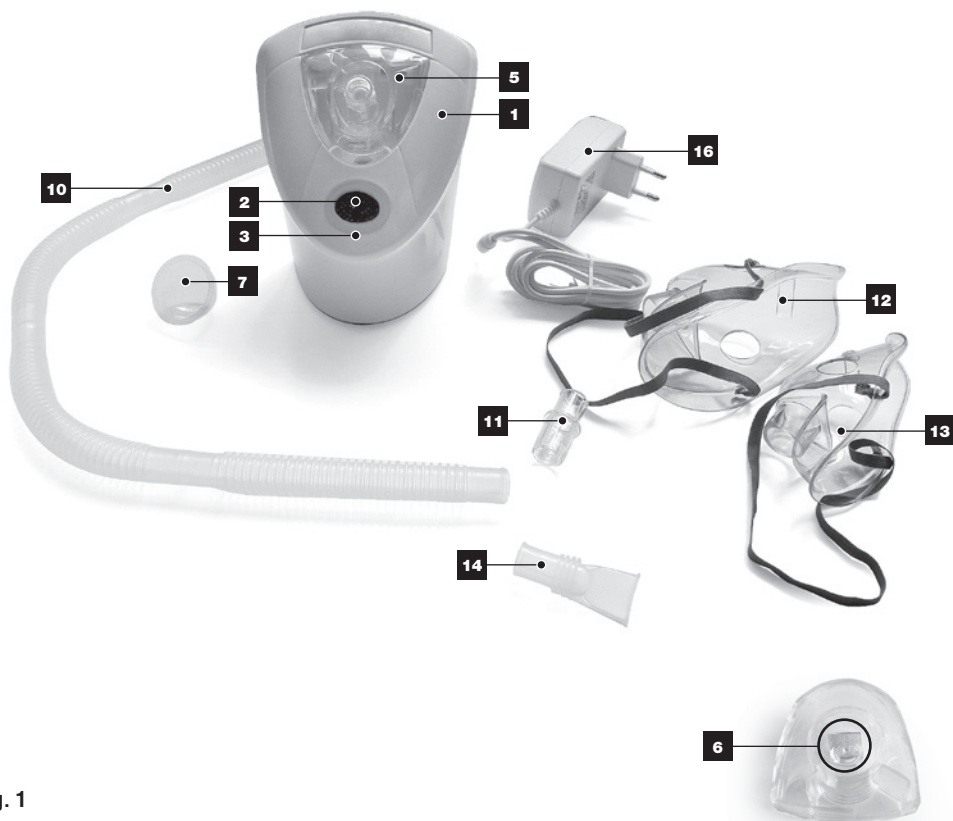

Fig. 1

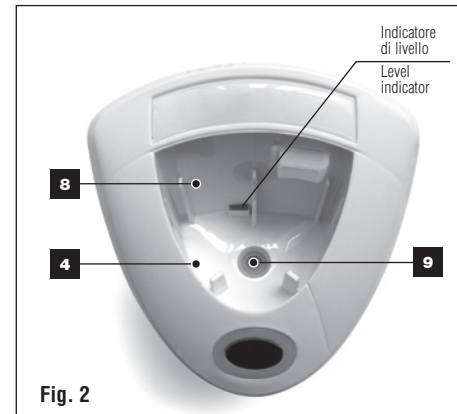

Fig. 2



Fig. 3



Fig. 4

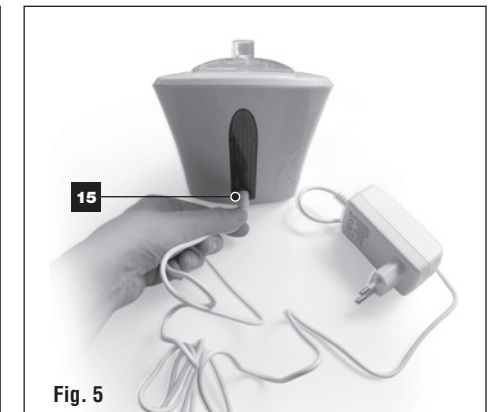

Fig. 5

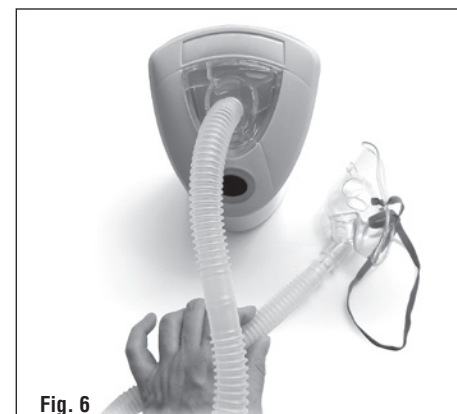

Fig. 6

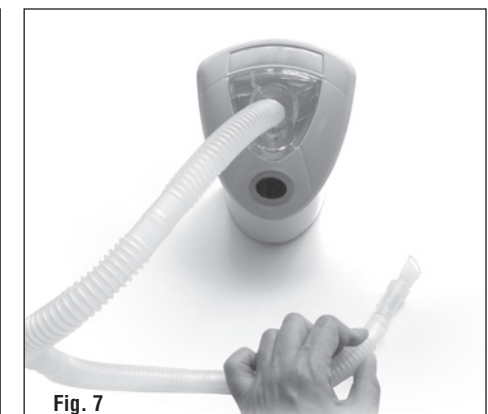

Fig. 7

Apparecchio per aerosolterapia ad ultrasuoni di altissimo design e massima tecnologia, caratterizzato da una estrema silenziosità. L'aerosolterapia è efficace per il trattamento di disturbi polmonari, tracheite, asma, bronchite, sinusite ed allergie; inoltre può alleviare immediatamente i disturbi causati da raffreddori e irritazioni allergiche e attenuare lo stimolo della tosse, il dolore e il senso di compressione nell'ambito dei seni paranasali agevolando l'espettorazione. È un ottimo apparecchio per l'uso domestico, pratico e semplice da usare.

È costruito in ottemperanza alle normative europee attuali in materia di criteri costitutivi, per la sicurezza degli apparecchi ad uso elettromedicale (Norma EN 60601-1).

Con l'aerosol a ultrasuoni i preparati per inalazioni vengono trasformati, tramite l'oscillazione di un cristallo piezoelettrico presente nell'apparecchio, in microgoccioline di liquido disperse nell'aria.

Queste gocce, di dimensioni comprese tra 1 e 5 µm, riescono a penetrare in profondità nelle alte e basse vie respiratorie, portando quindi i principi attivi nei punti giusti e in modo mirato.

Le ridotte dimensioni rendono questo prodotto estremamente comodo per chi ha necessità di effettuare più inalazioni al giorno e per chi è spesso in viaggio.

Si raccomanda di seguire sempre le indicazioni del medico per il tipo di medicinale da usare, il dosaggio e la frequenza delle inalazioni.

Laica S.p.A. - Viale del Lavoro, 10 - Fraz. Ponte
36021 Barbarano Vicentino (VI) - Italy

CE 0434 (Dir. 93/42/EEC)

È importante prima dell'uso leggere attentamente le istruzioni e le avvertenze contenute nel presente libretto e conservarlo con attenzione.

AVVERTENZE GENERALI

L'uso di un qualsiasi apparecchio elettrico comporta l'osservanza di alcune regole fondamentali:

- Staccare la spina dalla presa di corrente immediatamente dopo l'uso e comunque sempre prima di pulirlo e prima di inserire o togliere gli accessori.
- Non tirare il cavo di alimentazione o l'apparecchio stesso per staccare la spina dalla presa di corrente.
- Se l'apparecchio elettrico cade nell'acqua non cercare di raggiungerlo, ma staccare subito la spina dalla presa della corrente.
- Non usare l'apparecchio finché vi state facendo il bagno o la doccia.
- Non immergere mai l'apparecchio in acqua o altri liquidi.
- **Non lasciare mai l'apparecchio in funzione senza sorveglianza. Non permettere che l'apparecchio sia usato da bambini, invalidi o disabili.**
- **I bambini e le persone con capacità fisiche,**

sensoriali o mentali ridotte, o le persone inesperte, devono utilizzare il prodotto solo se preventivamente istruite sull'utilizzo in sicurezza e solo se informati sui pericoli legati al prodotto stesso.

- Questo apparecchio dovrà essere destinato esclusivamente all'uso per il quale è stato concepito e nel modo indicato nelle istruzioni d'uso. Ogni altro utilizzo è da considerarsi improprio e quindi pericoloso.
- Il costruttore non può essere considerato responsabile per eventuali danni derivanti da usi impropri o errati.
- Prima dell'utilizzo assicurarsi che l'apparecchio si presenti integro senza visibili danneggiamenti. In caso di dubbio non utilizzare l'apparecchio e rivolgersi al proprio rivenditore.
- In caso di guasto e/o cattivo funzionamento, spegnere immediatamente l'apparecchio senza manometterlo. Per le riparazioni rivolgersi sempre al proprio rivenditore.
- Tenere l'apparecchio lontano da fonti di calore.
- Assicurarsi di avere le mani asciutte quando si inserisce o disinserisce la spina e quando si agisce sull'apparecchio.
- Il presente apparecchio deve essere utilizzato solo con il voltaggio riportato nel presente libretto.
- Apparecchio con involucro non protetto contro la penetrazione di liquidi.
- Non utilizzare l'apparecchio in prossimità di emettitori elettromagnetici ad alta frequenza.
- Tenere libera la presa di aerazione da polvere e impurità. Evitare di appoggiare l'apparecchio su superfici soffici (es. letto o cuscini).
- Quando non si usa l'apparecchio riporlo al riparo da polvere e impurità, dalla luce diretta del sole, lontano dai bambini e dagli animali domestici.
- Tenere le parti d'imballo, il tubo d'aria e l'adattatore lontano dai bambini (rischio di soffocamento e strangolamento).

AVVERTENZE IMPORTANTI:

- In caso di diabete o altre malattie si consiglia di consultare il proprio medico prima di sottoporsi alla terapia inalatoria.
- Si consiglia per le donne in gravidanza di consultare il proprio medico prima di sottoporsi alla terapia inalatoria.
- Prima di utilizzare un preparato, chiarire con il medico se è adatto a chi ne fa uso. Utilizzare solo medicinali prescritti o consigliati dal proprio medico.

NOTE IMPORTANTI PER UN FUNZIONAMENTO OTTIMALE

- 1) Non utilizzare l'apparecchio se la camera di nebulizzazione è priva di acqua o se questa è presente in quantità inferiore rispetto al livello indicato.

- 2) L'ampolla porta medicinale è **MONOUSO**, sostituirla dopo ogni utilizzo per garantire una nebulizzazione ottimale e per non danneggiare l'apparecchio.
- 3) Non utilizzare medicinali oleosi con viscosità superiore a 3 cPs (centiPoise), unità di misura della viscosità, come ad esempio i cortisonici, in quanto potrebbero danneggiare il trasduttore.
- 4) Non utilizzare oli essenziali (ad es. essenza di eucalipto), principi attivi con elementi solidi (sospensioni) e soluzioni viscosi poiché potrebbero danneggiare il trasduttore.
- 5) **Dopo ogni utilizzo** pulire la camera di nebulizzazione (nr.8 dell'esplosivo) e il trasduttore (nr.9 dell'esplosivo) con un panno imbevuto di alcool etilico.
- 6) Lasciar passare almeno 15 minuti fra un utilizzo ed il successivo.
- 7) Pulire il coperchio superiore (nr.5 dell'esplosivo) dell'apparecchio maneggiando con cautela il convogliatore di flusso (nr.6 dell'esplosivo).

ACCESSORI / COMPONENTI

- 1) Unità principale
- 2) Tasto "ON/OFF"
- 3) Spia di funzionamento ("ON/OFF")
- 4) Serbatoio acqua
- 5) Coperchio superiore
- 6) Convogliatore di flusso
- 7) Ampolla monouso porta medicinale (8cc) con ricambi
- 8) Camera di nebulizzazione
- 9) Trasduttore
- 10) Tubetto di collegamento aria
- 11) Raccordo per maschere
- 12) Maschera adulti
- 13) Mascherina pediatrica
- 14) Boccaglio
- 15) Presa trasformatore
- 16) Trasformatore

ISTRUZIONI PER L'USO

- 1) Prima di ogni utilizzo, pulire e disinfettare accuratamente il serbatoio acqua, il coperchio, il raccordo, il tubetto di collegamento aria, il boccaglio e le mascherine come da paragrafo "Pulizia e manutenzione".
- 2) Collocare l'apparecchio su una superficie piana.
- 3) Togliere il coperchio. La capienza del serbatoio è di 15 cc. Riempirlo con acqua di rubinetto fino a raggiungere l'indicatore di livello in rosso. Questa quantità di acqua servirà come liquido di conduzione delle onde ultrasoniche al medicinale, e non verrà mai nebulizzata. Non mettere il serbatoio direttamente sotto il rubinetto per riempirlo d'acqua. Soluzione salina e acqua con qualche elemento chimico sono assolutamente proibite.

Non introdurre farmaci direttamente nel serbatoio.

- 4) Riempire l'ampolla con il farmaco, quindi posizionarla nel serbatoio acqua come da figura 3. Versare il medicinale facendo attenzione a non superare la capacità massima (8cc). Seguire le indicazioni per l'uso e il dosaggio del prodotto che si utilizza. Se tale prodotto va diluito con una soluzione isotonica di cloruro di sodio, versare prima la soluzione nell'ampolla e poi aggiungere il prodotto nel dosaggio indicato.
- 5) Chiudere il serbatoio con l'apposito coperchio.
- 6) A questo punto inserire il tubetto e il boccaglio oppure il raccordo e la maschera adulti/mascherina pediatrica sul coperchio come si vede dalla figura 6.

Nel caso di inalazione con il boccaglio:

In caso di disturbi alle basse vie respiratorie, ad es. tosse o infezioni bronchiali, utilizzare il boccaglio.

- Sedersi in posizione eretta.
- Collegare il tubetto di collegamento aria al coperchio e nell'altra estremità inserire il boccaglio.
- Stringere bene il boccaglio con le labbra.
- Inspirare lentamente e profondamente dalla bocca ed espirare dal naso. Per migliorare l'efficacia della terapia, trattenerne l'aria per un po' di tempo dopo aver inspirato. Durante l'applicazione rimanere tranquilli e rilassati. Respirare in modo regolare e non troppo in fretta. Se si vuole interrompere brevemente l'inalazione, togliere il boccaglio dalla bocca e poi rimetterlo.

Nel caso di inalazione con la maschera:

La maschera per inalazioni è adatta a un trattamento dell'area nasale e faringea.

- Sedersi in posizione eretta.
 - Collegare il tubetto di collegamento aria al coperchio e nell'altra estremità inserire il raccordo e la maschera.
 - Tener premuta la maschera leggermente contro il naso; la maschera deve coprire bocca e naso senza schiacciarli.
 - Inspirare ed espirare lentamente e profondamente con il naso. Per migliorare l'efficacia della terapia, trattenerne l'aria per un po' di tempo dopo aver inspirato. Durante l'applicazione rimanere tranquilli e rilassati. Respirare in modo regolare e non troppo in fretta. Se si vuole interrompere brevemente l'inalazione, togliere la maschera per qualche istante e rimetterla su naso e bocca.
- 7) Collegare il trasformatore all'apparecchio e successivamente alla presa di corrente facendo attenzione che il voltaggio sia corretto.
 - 8) Accendere l'apparecchio premendo il tasto "ON/OFF". Assicurarsi che la spia si accenda (colore blu). Durante l'inalazione, è importante che l'apparecchio resti in posizione verticale: ciò garantirà il suo regolare

funzionamento e la massima efficacia della terapia. Interrompere immediatamente il trattamento qualora vi sentiate a disagio durante l'operazione.

- 9) L'apparecchio è dotato di un dispositivo di arresto automatico che disattiva l'apparecchio quando il medicinale è quasi esaurito o dopo 13 minuti di inalazione. Potete spegnere l'apparecchio in ogni momento premendo l'interruttore "ON/OFF".

IMPORTANTE: Come nella maggior parte degli apparecchi per aerosolterapia, al termine dell'inalazione, una certa quantità di farmaco rimarrà nella camera di nebulizzazione: ciò è perfettamente normale. Questa quantità di farmaco, chiamata anche volume residuo, non è nebulizzabile.

- 10) Lasciar raffreddare l'apparecchio per alcuni minuti, rovesciare l'apparecchio oppure utilizzare un panno assorbente per eliminare il liquido residuo e procedere alle operazioni di pulizia come da paragrafo "Pulizia e manutenzione".
- 11) Lasciare passare almeno 15 minuti fra un utilizzo ed il successivo.

SOSTITUZIONE DELL'AMPOLLA PORTA MEDICINALI

L'ampolla porta medicinale è **MONOUSO**, sostituirla dopo ogni utilizzo per garantire una nebulizzazione ottimale e per non danneggiare l'apparecchio. All'interno della confezione troverete delle ampolle che potrete utilizzare per le operazioni di ricambio. Altre ampolle potranno essere acquistate dal proprio rivenditore.

CONTAMINAZIONE MICROBICA

In presenza di patologie con rischi di infezione e contaminazione microbica, si consiglia un uso personale degli accessori (consultare sempre il medico).

PULIZIA

- 1) Attenzione! Superficie calda! Prima di procedere alla pulizia dell'apparecchio, lasciarlo raffreddare in quanto il trasduttore si riscalda durante l'utilizzo.**
- 2) Dopo aver staccato la spina, togliere il coperchio e svuotare eventuali residui dal serbatoio.
- 3) Dopo ogni utilizzo pulire la camera di nebulizzazione (nr.8) e il trasduttore (nr.9) con un panno imbevuto di alcool etilico. Pulire il coperchio superiore (nr.5) dell'apparecchio con un panno bagnato di acqua o aceto in modo che non rimangano residui. Durante le operazioni di pulizia del coperchio maneggiare con cautela il convogliatore di flusso (nr.6).
- 4) Pulire la parte esterna dell'apparecchio utilizzando un panno morbido e inumidito con acqua e sapone neutro **(non pulire l'unità principale mettendola sotto l'acqua corrente e prestare attenzione che non**

penetri nessun liquido nell'apparecchio).

- 5) In caso di utilizzo quotidiano si consiglia di disinfettare o sterilizzare gli accessori tutti i giorni per limitare il rischio di infezioni. In questo caso mettere tutti gli accessori, tranne il tubetto di collegamento aria, in acqua bollente per 10 minuti, quindi lasciarli asciugare completamente prima di riutilizzarli. Provvedere ad un accurato lavaggio con acqua potabile del tubetto di collegamento d'aria. Lasciare asciugare il tutto all'aria.
- 6) Disinfettare o sterilizzare tutti i componenti, tranne il tubetto di collegamento aria, in acqua bollente per 10 minuti anche prima di usare l'apparecchio per la prima volta. Provvedere ad un accurato lavaggio con acqua potabile del tubetto di collegamento d'aria. Lasciare asciugare il tutto all'aria.
- 7) Per disinfettare l'apparecchio è anche possibile usare alcol al 70% (o uno spray disinfettante a base alcolica). Controllare che nell'apparecchio non rimangano residui del disinfettante.
- 8) L'apparecchio, il serbatoio e tutti gli accessori devono essere perfettamente asciutti prima del loro utilizzo.
- 9) Riporre l'apparecchio in un luogo fresco e asciutto.

SPECIFICHE TECNICHE

- Alimentazione:
INPUT: 100-240V ~ 50-60Hz, 0.15A;
OUTPUT: 13,5V, 1A
- Condizioni di esercizio:
Temperatura: min 5°C; max 40°C
Umidità relativa: 15-93%, in assenza di condensa
- Condizioni di conservazione:
Temperatura: -25°C ~ +70°C
Umidità relativa: meno del 93%, in assenza di condensa
- Frequenza ultrasuoni: 1,7 MHz
- Capacità nebulizzazione: circa 0.4 ml/minuto
- Percentuale di aerosol dell'inalazione: 60% delle particelle < 5 µm
- Grandezza media delle particelle: 3.4 µm
- Volume massimo di prodotto inalante: max 8 ml = 8 cc
- Dimensioni: 235 x 145 x 285 mm
- Peso: 350 g
- ☒ Apparecchio di tipo BF
- ☒ Apparecchio di classe IIa
- ☑ Attenzione controllare le istruzioni d'uso

IP21: Grado di protezione degli involucri per apparecchiature elettriche, dove la prima cifra indica il grado di protezione contro la penetrazione di corpi solidi estranei (da 0 a 6) e la seconda cifra il grado di protezione contro la penetrazione di liquidi (da 0 a 8).

COMPATIBILITÀ ELETTROMAGNETICA

Il presente dispositivo è conforme alle norme vigenti relative alla compatibilità elettromagnetica (EMC) ed è stato realizzato per essere utilizzato in ambienti domestici: le sue emissioni sono infatti estremamente ridotte ed è improbabile che generino interferenze con altri apparecchi.

Nel caso in cui debba essere utilizzato in vicinanza di altre apparecchiature, si raccomanda di seguire le indicazioni riportate nelle tabelle presenti alla fine delle istruzioni per l'uso. Particolari dispositivi mobili per le comunicazioni e sistemi radio possono infatti avere effetti sul funzionamento del presente articolo.

Nel caso in cui emergano delle anomalie durante il funzionamento, si consiglia di allontanare il dispositivo da eventuali altri apparecchi possibili causa di interferenza elettromagnetica e verificare la ripresa delle prestazioni.

In ogni caso, per ulteriori dubbi, contattare l'Assistenza Clienti oppure consultare le tabelle relative alle emissioni elettromagnetiche riportate alla fine delle presenti istruzioni.

PROCEDURA DI SMALTIMENTO

(Dir. 2012/19/Ue-RAEE)



Il simbolo posto sul fondo dell'apparecchio indica la raccolta separata delle apparecchiature elettriche ed elettroniche.

Al termine della vita utile dell'apparecchio, non smaltirlo come rifiuto municipale solido misto ma smaltirlo presso un centro di raccolta specifico situato nella vostra zona, oppure riconsegnarlo al distributore all'atto dell'acquisto di un nuovo apparecchio dello stesso tipo ed adibito alle stesse funzioni.

Nel caso in cui l'apparecchio da smaltire sia di dimensioni inferiori ai 25 cm, è possibile riconsegnarlo ad un punto vendita con metratura superiore ai 400 mq senza l'obbligo di acquisto di un nuovo dispositivo similare. Questa procedura di raccolta separata delle apparecchiature elettriche ed elettroniche viene effettuata in visione di una politica ambientale comunitaria con obiettivi di salvaguardia, tutela e miglioramento della qualità dell'ambiente e per evitare effetti potenziali sulla salute umana dovuti alla presenza di sostanze pericolose in queste apparecchiature o ad un uso improprio delle stesse o di parti di esse.

Attenzione! Uno smaltimento non corretto di apparecchiature elettriche ed elettroniche potrebbe comportare sanzioni.

GARANZIA

Il presente apparecchio è garantito 2 anni dalla data di acquisto che deve essere comprovata **da timbro o firma del rivenditore e dallo scontrino fiscale che avrete cura di conservare qui allegato.**

Tale periodo è conforme alla legislazione vigente ("Codice

del Consumo" D. Lgs. nr. 206 del 06/09/2005) e si applica solo nel caso in cui il consumatore sia un soggetto privato. I prodotti Laica sono progettati per l'uso domestico e non ne è consentito l'utilizzo in pubblici esercizi. La garanzia copre solo i difetti di produzione e non è valida qualora il danno sia causato da evento accidentale, errato utilizzo, negligenza o uso improprio del prodotto. Utilizzare solamente gli accessori forniti; l'utilizzo di accessori diversi può comportare la decadenza della garanzia.

Non aprire l'apparecchio per nessun motivo; in caso di apertura o manomissione, la garanzia decade definitivamente. La garanzia non si applica alle parti soggette ad usura e alle batterie quando fornite in dotazione.

Trascorsi i 2 anni dall'acquisto, la garanzia decade; in questo caso gli interventi di assistenza tecnica verranno eseguiti a pagamento. Informazioni su interventi di assistenza tecnica, siano essi in garanzia o a pagamento, potranno essere richieste contattando info@laica.com.

Non è dovuta nessuna forma di contributo per le riparazioni e sostituzioni di prodotti che rientrino nei termini della garanzia. In caso di guasti rivolgersi al rivenditore; NON spedire direttamente a LAICA. Tutti gli interventi in garanzia (compresi quelli di sostituzione del prodotto o di una sua parte) non prolungheranno la durata del periodo di garanzia originale del prodotto sostituito.

La casa costruttrice declina ogni responsabilità per eventuali danni che possono, direttamente o indirettamente, derivare a persone, cose ed animali domestici in conseguenza della mancata osservanza di tutte le prescrizioni indicate nell'apposito libretto istruzioni e concernenti, specialmente, le avvertenze in tema di installazione, uso e manutenzione dell'apparecchio.

E' facoltà della ditta Laica, essendo costantemente impegnata nel miglioramento dei propri prodotti, modificare senza alcun preavviso in tutto o in parte i propri prodotti in relazione a necessità di produzione, senza che ciò comporti nessuna responsabilità da parte della ditta Laica o dei suoi rivenditori. Per ulteriori informazioni: www.laica.com

Appareil pour aérosol thérapie à ultrasons de très haut niveau et maximum de technologie, caractérisé par un très grand silencieux. L'aérosol thérapie est efficace pour le traitement des maladies aux poumons, asthme, bronchite, sinusite et allergies; elle peut aussi réduire immédiatement les maux causés par rhumes et irritations allergiques, en réduisant le stimulus de la toux, la douleur et le sens de compression au niveau des seins paranasaux, en facilitant l'expectoration.

Cet appareil simple et pratique pour une utilisation domestique. Il est construit conformément aux réglementations européennes en vigueur en matière de critères de construction, pour la sécurité des appareils à usage électromédical (Norme EN 60601-1). Avec l'aérosol à ultrasons les produits pour inhalations sont transformés, à travers l'oscillation d'un cristal piézoélectrique contenu dans l'appareil, en microgouttes de liquide dispersées dans l'air. Ces gouttes, de dimensions comprises entre 1 et 5 µm, pénètrent en profondeur dans les hautes et basses voies respiratoires, portant donc les principes actifs dans les zones appropriées et d'une façon précise.

Les dimensions réduites rendent le produit extrêmement pratique pour celui qui doit effectuer plusieurs inhalations par jours et pour celui qui est souvent en voyage.

Il est conseillé de toujours suivre les indications du médecin selon le type de médicament à utiliser, le dosage et la fréquence des inhalations.

Laica S.p.A. - Viale del Lavoro, 10 - Fraz. Ponte
36021 Barbarano Vicentino (VI) - Italie

CE 0434 (Dir. 93/42/EEC)

Il est important de lire attentivement les instructions et les conseils contenus dans ce manuel avant d'utiliser l'appareil et de le conserver avec soin.

CONSEILS GENERAUX

L'utilisation de tout appareil électrique implique certaines règles fondamentales à respecter:

- Débrancher la fiche de la prise de courant immédiatement après l'utilisation et de tout manière toujours avant de le nettoyer et avant d'insérer ou d'enlever les accessoires.
- Ne pas tirer le câble d'alimentation ou l'appareil pour débrancher la fiche de la prise de courant.
- Si un appareil électrique tombe dans l'eau, ne pas essayer de le rattraper, mais débrancher immédiatement la fiche de la prise de courant.
- Ne pas utiliser l'appareil lorsque vous prenez votre douche ou un bain.
- Ne jamais immerger l'appareil dans l'eau ou dans tout autre liquide.
- **Ne pas s'éloigner de l'appareil en fonction et ne pas le laisser à la portée des enfants ou de personnes victimes d'un handicap.**
- **Les enfants et les personnes aux capacités physiques, sensorielles ou mentales réduites,**

ou les personnes inexpérimentées ne doivent utiliser le produit que si elles ont été instruites au préalable sur l'utilisation en sécurité, et seulement si informées sur les dangers liés au produit.

- L'utilisation de cet appareil devra être exclusivement celle pour lequel il a été conçu, et selon les indications données dans le livret d'instruction. Toute autre utilisation sera considérée impropre et donc dangereuse.

Le constructeur ne pourra être considéré responsable en cas de dommage faisant suite à une utilisation impropre ou erronée.

- Avant l'utilisation, s'assurer que l'appareil est intact et ne présente aucun dommage visible. En cas de doute, ne pas utiliser l'appareil et s'adresser à son revendeur.
- En cas de panne et/ou d'un mauvais fonctionnement, éteindre immédiatement l'appareil sans l'endommager. En cas de réparation, s'adresser à son revendeur.
- Garder l'appareil éloigné de toute source de chaleur.
- Au moment d'insérer ou de retirer la fiche et au moment d'actionner le bouton de sélection fonction, s'assurer d'avoir les mains sèches.
- Cet appareil doit être utilisé uniquement avec la tension indiquée dans ce livret.
- Appareil avec casier non protégé contre la pénétration des liquides.
- Ne pas utiliser l'appareil en proximité d'émetteurs électromagnétiques de haute fréquence.
- Maintenir libre la prise de ventilation contre poussière et impuretés. Eviter d'appuyer l'appareil sur surfaces souples (ex. lit ou coussins).
- Arranger l'appareil à l'abri de la poussière et de la saleté, de la lumière directe du soleil, loin des enfants et des animaux domestiques quand il n'est pas utilisé.
- Garder les éléments de l'emballage, le tuyau d'air et l'adaptateur loin de la portée des enfants (risque d'étouffement et d'étranglement).

AVERTISSEMENTS IMPORTANTS

- En cas de diabète ou autres maladies on conseille de consulter le médecin avant de vous soumettre à une thérapie d'inhalation.
- Pour les femmes enceintes on conseille de consulter le médecin avant de se soumettre à thérapie d'inhalation.
- Avant d'utiliser une préparation, il faut établir avec le médecin si le produit est approprié pour ceux qui vont l'employer. Utiliser uniquement médicaments indiqués ou conseillés par le médecin.

NOTES IMPORTANTES POUR UN FONCTIONNEMENT OPTIMAL

- 1) Ne pas utiliser l'appareil si la chambre de nébulisation est sans eau ou si le niveau de celle-ci est inférieur à celui

indiqué.

- 2) L'ampoule porte-médicament est **JETABLE**, la remplacer après chaque utilisation pour garantir une nébulisation optimale et pour ne pas endommager l'appareil.
- 3) Ne pas utiliser de médicaments huileux avec une viscosité supérieure à 3 cPs (centiPoise), unité de mesure de la viscosité, comme par exemple les médicaments à base de cortisone, parce qu'ils pourraient endommager le transducteur.
- 4) Ne pas utiliser d'huiles essentielles (par ex. essence d'eucalyptus), de substances actives avec des éléments solides (suspensions) et de solutions visqueuses parce qu'elles pourraient endommager le transducteur.
- 5) **Après chaque utilisation** nettoyer la chambre de nébulisation (nr.8 vue éclatée) et le transducteur (nr.9 vue éclatée) avec un chiffon imbibé d'alcool éthylique.
- 6) Un intervalle d'au moins 15 minutes doit s'écouler entre une utilisation et l'autre.
- 7) Nettoyer le couvercle supérieur (nr.5 vue éclatée) de l'appareil en manipulant avec soin le convoyeur de flux (nr.6 vue éclatée).

ACCESSOIRES / COMPOSANT

- 1) Unité principale
- 2) Touche "ON/OFF"
- 3) Témoins de fonctionnement ("ON/OFF")
- 4) Réservoir eau
- 5) Couvercle supérieur
- 6) Convoyeur de flux
- 7) Ampoule porte médicament remplaçable (8cc) avec pièces de rechange
- 8) Chambre de nébulisation
- 9) Transducteur
- 10) Tuyau de connexion air
- 11) Raccord pour masques
- 12) Masque adultes
- 13) Masque pédiatrique
- 14) Embout
- 15) Prise transformateur
- 16) Transformateur

INSTRUCTIONS POUR L'EMPLOI

- 1) Avant tout emploi il faut nettoyer et désinfecter soigneusement le réservoir d'eau, le couvercle, le raccord, le tuyau de connexion air, l'embout et les masques comme indiqué dans la paragraphe "Nettoyage et entretien".
- 2) Placer l'appareil sur une surface plate.
- 3) Enlever le couvercle. La capacité du réservoir est de 15 cc. Le remplir avec de l'eau du robinet jusqu'à atteindre l'indicateur de niveau rouge.
Cette quantité d'eau servira comme liquide de conduction depuis les sondes ultrasoniques au médicament, et elle ne sera jamais nébulisée. Ne pas mettre le réservoir

directement sous le robinet pour le remplir d'eau. Solution saline et eau avec tout élément chimique sont absolument interdits. **Ne pas introduire médicaments directement dans le réservoir.**

- 4) Remplir l'ampoule avec le médicament, ensuite la positionner dans le réservoir d'eau comme dans la figure 3. Verser le médicament en faisant attention de ne pas dépasser la capacité maximale (8cc). Suivre les indications pour l'emploi et le dosage du produit qu'on utilise. Si ce produit doit être dilué avec une solution isotonique de chlorure de sodium, il faut verser d'abord la solution dans l'ampoule et ensuite ajouter le produit selon le dosage indiqué.

- 5) Fermer le réservoir avec le couvercle prévu.

- 6) A ce point il faut introduire le tuyau et l'embout ou bien le raccord et la masque adultes/masque pédiatrique sur le couvercle comme indiqué dans la figure 6.

Au cas d'inhalation avec l'embout:

En cas de problèmes aux voies respiratoires basses, par ex. toux ou infections bronchiques, il faut utiliser l'embout.

- Asseyez vous en position correcte.
- Connecter le tuyau de connexion air dans le couvercle et introduire l'embout dans l'autre extrémité.
- Bien serrer l'embout buccal avec les lèvres.
- Inspirer lentement et profondément de la bouche et respirer depuis le nez. Pour améliorer l'efficacité de la thérapie, retenir l'air pendant quelque temps après avoir inspiré. Pendant l'application rester tranquilles et relaxés. Respirer régulièrement et pas trop rapidement. Si l'on veut interrompre brièvement l'inhalation, enlever l'embout buccal de la bouche et le remettre par la suite.

En cas d'inhalation avec la masque:

La masque pour inhalations est appropriée pour un traitement de l'aire du nez et de la pharynx.

- S'asseoir en position debout.
- Brancher le tuyau de connexion air au couvercle et à l'autre extrémité introduire le raccord et la masque.
- Maintenir pressée la masque légèrement contre le nez; la masque doit couvrir la bouche et le nez sans les comprimer.
- Inspirer et expirer lentement et profondément avec le nez.
Pour améliorer l'efficacité de la thérapie, retenir l'air pendant un peu de temps après avoir inspiré. Pendant l'application rester tranquilles et relaxés. Respirer régulièrement et pas trop rapidement. Si l'on veut interrompre brièvement l'inhalation, enlever la masque pour quelques instants de la bouche et la remettre sur le nez et la bouche.
- 7) Brancher le transformateur à l'appareil et par la suite à la prise de courant, faisant attention que le voltage soit correct.

- 8) Allumer l'appareil en appuyant sur la touche "ON/OFF". S'assurer que le témoin s'allume (couleur bleue). Pendant l'inhalation il est important que l'appareil reste en position verticale: cela garantit son fonctionnement régulier et le maximum d'efficacité dans la thérapie. Interrompez immédiatement le traitement si vous ne vous sentez pas à votre aise pendant l'opération.
- 9) L'appareil est doté d'un dispositif d'arrêt automatique qui se désactive lorsque le médicament est presque fini ou après 13 minutes d'inhalation. Vous pouvez éteindre l'appareil à tout moment en pressant l'interrupteur "ON/OFF".
IMPORTANT: Tout comme la plus grande partie des appareils pour l'aérosolthérapie, à la fin de l'inhalation, une certaine quantité de médicament reste dans la burette de nébulisation: c'est tout à fait normal. Ce dépôt de médicament, appelé aussi volume résiduel, ne peut pas être nébulisé.
- 10) Laisser refroidir l'appareil pour quelques minutes, renverser l'appareil ou bien utiliser un chiffon absorbant pour éliminer le liquide résidu et procéder avec les opérations de nettoyage selon le paragraphe "Nettoyage et entretien".
- 11) Un intervalle d'au moins 15 minutes doit s'écouler entre une utilisation et l'autre.

REPLACEMENT DE LA BURETTE PORTE MEDICAMENTS

L'ampoule porte-médicament est **JETABLE**, la remplacer après chaque utilisation pour garantir une nébulisation optimale et pour ne pas endommager l'appareil. Vous trouverez dans l'emballage burettes que vous pourrez utiliser pour les opérations de substitution. Vous pourrez acheter d'autres burettes auprès de votre revendeur.

CONTAMINATION MICROBIENNE

En présence de pathologie avec risques d'infection et de contamination microbienne, il est conseillé une utilisation personnelle des accessoires (consulter toujours son médecin).

NETTOYAGE

- 1) **Attention! Surface chaude!**
Avant de procéder au nettoyage de l'appareil, il faut le laisser refroidir car le transducteur se réchauffe pendant l'emploi.
- 2) Après avoir débranché la fiche, il faut enlever le couvercle et vider éventuels résidus depuis le réservoir.
- 3) **Après chaque utilisation** nettoyer la chambre de nébulisation (nr.8) et le transducteur (nr.9) avec un chiffon imbibé d'alcool éthylique. Nettoyer le couvercle supérieur (nr.5) de l'appareil avec un chiffon mouillé d'eau ou de vinaigre de façon à ce qu'il ne reste aucun résidu. Durant

les opérations de nettoyage du couvercle manipuler avec soin le convoyeur de flux (nr.6).

- 4) Nettoyer la partie externe de l'appareil utilisant un chiffon souple et humide avec eau et savon neutre (**ne pas nettoyer l'unité principale en la mettant sous l'eau courante et faire attention qu'aucun liquide ne pénètre dans l'appareil**).
- 5) En cas d'emploi quotidien on conseille de désinfecter ou stériliser les accessoires tous les jours pour limiter le risque d'infections.
Dans ce cas il faut placer tous les accessoires, sauf pour le tuyau de connexion air, en eau bouillante pendant 10 minutes, donc les laisser sécher complètement avant de les utiliser. Procéder à un lavage soigneux du tuyau de connexion air, avec de l'eau potable. Laissez sécher à l'air libre.
- 6) Désinfecter ou stériliser tous les composants, sauf pour le tuyau de connexion air, en eau bouillante pendant 10 minutes même avant d'utiliser l'appareil pour la première fois. Procéder à un lavage soigneux du tuyau de connexion air, avec de l'eau potable. Laissez sécher à l'air libre.
- 7) Pour désinfecter l'appareil il est aussi possible d'utiliser alcool à 70% (ou bien un spray désinfectant à base alcoolisée). Contrôler que dans l'appareil ne restent pas de résidus de désinfectant.
- 8) L'appareil, le réservoir et tous les accessoires doivent être parfaitement secs avant leur emploi.
- 9) Garder l'appareil dans un endroit frais et sec.

SPECIFICATIONS TECHNIQUES

- Alimentation:
INPUT: 100-240V ~ 50-60Hz, 0.15A;
OUTPUT: 13,5V, 1A
- Conditions d'exercice:
Température: min 5°C; max 40°C
Humidité relative: 15-93%, en absence de condense
- Conditions de conservation:
Température: -25°C ~ +70°C
Humidité relative: moins de 93%, en absence de condense
- Fréquence ultrasons: 1,7 MHz
- Capacité nébulisation: Environ 0.4 ml/minute
- Pourcentage d'aérosol de l'inhalation: 60% des particules <5 µm
- Grandeur moyenne des particules: 3.4 µm
- Volume maximum de produit d'inhalation: max 8 ml = 8 cc
- Dimensions: 235 x 145 x 285 mm
- Poids: 350 g
- ☑ Appareil de type BF
- ☑ Appareil de classe IIa
- ⚠ Attention: contrôler les instructions pour l'emploi

IP21: Degré de protection des enveloppes pour appareils électriques, où le premier chiffre indique le degré de protection contre la pénétration de corps solides étrangers (de 0 à 6) et le deuxième chiffre le degré de protection contre la pénétration de liquides (de 0 à 8).

COMPATIBILITÉ ÉLECTROMAGNÉTIQUE

Le présent dispositif est conforme aux normes en vigueur relatives à la compatibilité électromagnétique (CEM) et a été réalisé pour être utilisé dans les milieux familiaux: ses émissions sont en effet extrêmement réduites et il est improbable qu'elles puissent produire des interférences avec d'autres appareils.

Au cas où il devrait être utilisé à proximité d'autres appareils, nous recommandons de suivre les indications figurant dans les tableaux présents à la fin des instructions pour l'utilisation.

Des dispositifs mobiles spéciaux pour les communications et des systèmes radio peuvent en effet avoir des effets sur le fonctionnement de cet article. Si d'autres anomalies devaient se manifester durant le fonctionnement, nous conseillons d'éloigner le dispositif d'éventuels autres appareils susceptibles de causer une interférence électromagnétique et de contrôler la reprise des prestations. Dans tous les cas, si vous avez d'autres doutes, contacter l'Assistance clients ou bien consulter les tableaux relatifs aux émissions électromagnétiques indiquées à la fin des présentes instructions

PROCÉDURE D'ÉLIMINATION (Dir. 2012/19/Eu-WEEE)



Le symbole placé sur le fond de l'appareil indique la récolte séparée des appareils électriques et électroniques. A la fin de la vie utile de l'appareil, il ne faut pas l'éliminer comme déchet municipal solide mixte; il faut l'éliminer chez un centre de récolte spécifique situé dans votre zone ou bien le rendre au distributeur au moment de l'achat d'un nouveau appareil du même type et prévu pour les mêmes fonctions.

Dans le cas où l'appareil à éliminer serait de dimensions inférieures à 25 cm, on peut le rendre à un point de vente ayant un métrage supérieur à 400 m² sans l'obligation d'acheter un nouveau dispositif similaire. Cette procédure de récolte séparée des appareils électriques et électroniques se réalise dans une vision d'une politique de sauvegarde, protection et amélioration de la qualité de l'environnement et pour éviter des effets potentiels sur la santé humaine dus à la présence de substances dangereuses dans ces appareils ou bien à un emploi non autorisé d'elles ou de leurs parties.

Attention! Une élimination incorrecte des appareils électriques pourrait impliquer des pénalités.

GARANTIE

Cet appareil est garanti pour une durée de 2 ans à partir de la date d'achat qui doit apparaître **sur le tampon et la signature du revendeur et sur le reçu fiscal ci-joint que vous garderez avec soin.**

Cette période est conforme à la législation en vigueur et s'applique seulement au cas où le consommateur soit un sujet particulier. Les produits Laica sont projetés pour un emploi à la maison et on ne permet pas son emploi dans les locaux publics. La garantie couvre uniquement les défauts de production et n'est pas valable si les dommages sont causés par des événements accidentels, par une utilisation incorrecte, par négligence ou par utilisation impropre du produit. Utiliser uniquement les accessoires fournis; l'utilisation d'accessoires divers peut entraîner l'annulation de la garantie. N'ouvrir en aucun cas l'appareil; en cas d'ouverture ou d'endommagement, la garantie sera annulée définitivement. La garantie n'est pas valide pour les pièces soumises à usure suite à leur emploi et aux batteries lorsqu'elles sont fournies en dotation.

Une fois écoulés 2 ans dès la date d'achat, la garantie s'échoue; dans ce cas les interventions d'assistance technique seront réalisées sous paiement.

Les informations sur les interventions d'assistance technique, soient elles en garantie ou sous paiement, pourront être demandées en contactant notre société à info@laica.com. Aucune forme de contribution est due pour les réparations et les remplacements inclus dans les termes de la garantie.

En cas de pannes, s'adresser à son revendeur; **NE PAS expédier directement à LAICA. Toutes les interventions en garantie (incluses celles de remplacement du produit ou bien d'une de ses parties) ne prolongeront pas la durée de la période de garantie originale du produit remplacé.** La maison constructrice décline toute responsabilité en cas d'éventuels dommages causés, directement ou indirectement, aux personnes, choses et animaux domestiques suite au manque d'attention à toutes les prescriptions indiquées sur le livret d'instruction et concernant, de manière particulière, les conseils relatifs à l'installation, l'utilisation et l'entretien de l'appareil.

Il est faculté de la société Laica, qui est constamment engagée dans l'amélioration de ses produits, de modifier sans aucun avis au préalable totalement ou partiellement ses propres produits en relation avec la nécessité de production, sans que cela implique aucune responsabilité de la part de la société Laica ou de ses vendeurs.

Device for ultrasound aerosol therapy with first rate design and maximum technology characterized by an extreme silentness. The aerosol therapy is efficient for the treatment of pulmonary disorders, tracheitis, asthma, bronchitis, sinusitis and allergies; moreover, it can alleviate the disorders caused by colds and allergic irritations and mitigate the stimulus of cough, pain and sense of compression in the area of the paranasal sinuses easing the expectoration. It is excellent for domestic purposes, practical and simple to use.

It is manufactured in compliance with current EC standards concerning constructive criteria, for the safety of equipment for electromedical use (EN 60601-1 Standard). Through the ultrasound aerosol the preparations for inhalations are transformed by the oscillation of a piezoelectric crystal present within the device, in micro-drops of liquid dispersed in air.

These drops, having sizes included within 1 and 5 µm, succeed in penetrating deeply into the upper and lower respiratory tract, bringing therefore the active ingredients to the right places and in a targeted way.

Its reduced dimensions make this product extremely accessible for those who require to use it several times a day and for those who travel often.

Doctor's instructions should always be followed for the type of pharmaceutical to be used, the dose and frequency of the inhalation treatments.

Laica S.p.A. - Viale del Lavoro, 10 - Fraz. Ponte 36021 Barbarano Vicentino (VI) - Italy

 0434 (Dir. 93/42/EEC)

Before use it is important to read the instructions and warnings contained in this booklet carefully and keep it in a safe place for future reference.

GENERAL WARNINGS

Using any electrical appliance entails compliance with a number of fundamental rules:

- Unplug the appliance from the mains straight after use and before commencing cleaning or inserting/removing accessories.
- Do not unplug by tugging on either power cord or appliance.
- If an electrical appliance falls into the water, do not attempt to retrieve it; instead, unplug immediately.
- Do not use the appliance while bathing or showering.
- Never immerse the appliance in water or other liquids.
- **Never leave the appliance working unattended, and never allow it to be used by children, handicapped or disabled individuals.**
- **Babies and people with impaired physical, sensory or mental skills or inexperienced people shall use the product only if prior**

trained on the safe use of the same and only if informed on the hazards linked to the product itself.

- This appliance must be used solely for the purpose for which it was designed and in accordance with the operating instructions. Any other use shall be considered improper and hence hazardous. The manufacturer cannot be held responsible for any damage resulting from improper or incorrect use.
- Before using the appliance, make sure it is intact and does not feature any visible signs of damage. If in any doubt, do not use the appliance and contact your dealer.
- In the event of a fault and/or irregular operation, turn the appliance off at once without tampering with it. Always contact your dealer for repairs.
- Keep the appliance away from sources of heat.
- Make sure your hands are dry when unplugging or plugging in the appliance and when turning the function control knob.
- This device shall be used only with the voltage stated in this booklet.
- Device with enclosure not protected against the penetration of liquids.
- Do not use the device close to high-frequency electromagnetic emitters.
- Keep the aeration opening free from dust and impurities. Avoid leaning the device on soft surfaces (i.e. bed or pillows).
- When not using the device, store it where it is protected from dust and impurities and out of direct sunlight and keep away from children and pets.
- Keep all parts of the packaging as well as the air hose and adaptor away from children (risk of suffocation and strangling)

IMPORTANT WARNINGS

- In case of diabetes or other illnesses, it is suggested to consult your physician before undergoing the inhalation therapy.
- Pregnant women should consult their physician before undergoing the inhalation therapy.
- Before using a preparation, clear with your physician, if it is suitable for the person to use it. Use only medicines prescribed or suggested by your physician.

IMPORTANT NOTES FOR BEST OPERATION

- 1) Do not use the equipment if the nebuliser chamber is without water or if the water level is below the indicated level.
- 2) The disposal medical cup is **SINGLE USE**; replace it after each use to guarantee best nebulisation and to avoid damage to the equipment.

Instructions and warranty

- 3) Do not use oily medicines with a viscosity over 3 cPs (centipoise), the unit to measure viscosity, for example cortisone, as it could damage the transducer.
- 4) Do not use essential oils (such as eucalyptus essence), active ingredients with solid elements (suspended) and viscous solutions as they could damage the transducer.
- 5) **After every use**, the nebuliser chamber (no.8 exploded view) and the transducer (no.9 exploded view) should be cleaned with a cloth dipped in pure alcohol.
- 6) Wait at least 15 minutes from one use to the next.
- 7) Clean the top cover (no.5 exploded view) of the device handling the flow duct with care (no.6 exploded view).

ACCESSORIES / COMPONENTS

- 1) Main unit
- 2) "ON/OFF" key
- 3) Operation warning light ("ON/OFF")
- 4) Water tank
- 5) Upper cover
- 6) Stream conveyor
- 7) Disposable medicine cup (8cc) with spare parts
- 8) Nebulization chamber
- 9) Transducer
- 10) Air connection pipe
- 11) Masks connector
- 12) Mask for adults
- 13) Mask for children
- 14) Mouthpiece
- 15) Adaptor plug
- 16) Adaptor

INSTRUCTIONS FOR USE

- 1) Before each use, carefully clean and disinfect the water tank, the cover, the masks connectors, the air connection tube, the mouthpiece and the masks according to paragraph "Cleaning and maintenance".
- 2) Place the device on a flat surface.
- 3) Remove the cover. The tank holds 15 cc. Fill with tap water up to the red level indicator. This water is used as liquid conducting to the drug the ultrasonic waves and is never nebulized. Do not put the tank directly under the tap to fill it with water. It is strictly forbidden to use salt solution and water with any chemical element. **Do not pour drugs directly in the tank.**
- 4) Fill the nebulizer with the drug, then place it in the water tank according to figure 3. Pour the drug paying attention not to exceed the maximum capacity (8cc). Follow the instructions for use and the dosing of the medicinal product you are using. If such product has to be diluted with an isotonic solution of sodium chloride, pour first of all the

solution in the nebulizer and then add the product according to the stated dosing.

- 5) Close the tank with the proper cover.
- 6) Now, insert the pipe and the mouthpiece or the connector and the mask for adults/children in the cover, according to figure 6.

In case of inhalation through mouthpiece:

In case of troubles at low respiratory system, for example cough or bronchial infections, use the mouthpiece.

- Sit upright.
- Connect the air connection tube in the cover and in the other end insert the mouthpiece.
- Tighten the mouthpiece well with the lips.
- Inhale slowly and deeply through the mouth and exhale through the nose. To increase the efficacy of the therapy, hold your breath for a while after having inhaled. During the treatment, remain quiet and relaxed. Breathe regularly and not too quickly. If you wish to interrupt the inhalation shortly, remove the mouthpiece from the mouth and then reinsert it.

In case of inhalation with mask:

The mask for inhalations is suitable for the treatment of the nasal and pharyngeal area.

- Sit upright.
- Connect the air connection tube in the cover and in the other end insert the fitting and the mask.
- Keep the mask lightly pressed against the nose; the mask has to cover mouth and nose without squashing them.
- Inhale and exhale slowly and deeply through the nose. To increase the efficacy of the therapy, hold your breath for a while after having inhaled. During the treatment, remain quiet and relaxed. Breathe regularly and not too quickly. If you wish to interrupt the inhalation shortly, remove the mask for a while and then place it again on nose and mouth.
- 7) Connect the transformer to the device and then to the power supply plug paying attention that the voltage is right.
- 8) Switch on the device pressing the "ON/OFF" key. Make sure that the warning light switches on (blue colour). During inhalation, the device must compulsorily remain in vertical position: this assures its correct operation, as well as the maximum efficacy of therapy. Immediately interrupt the treatment if you feel unease during the aerosol-therapy.
- 9) The device has an automatic stop function, which deactivates the device when the medicine is almost exhausted or after 13 minutes of inhalation. The device can be switched off at any time by pressing

the "ON/OFF" switch.

IMPORTANT:

As with most equipment for aerosol therapy, at the end of the inhalation treatment, a certain amount of the pharmaceutical will remain in the nebulization ampoule: this is perfectly normal. This amount of pharmaceutical, also known as residual volume, cannot be nebulized.

- 10) Let the device cool down for some minutes, turn the device upside down or use an absorbing cloth to remove the residual liquid and perform the cleaning procedures according to paragraph "Cleaning and maintenance".
- 11) Wait at least 15 minutes from one use to the next.

REPLACEMENT OF THE PHARMACEUTICAL AMPOULE

The disposal medicine cup is **SINGLE USE**; replace it after each use to guarantee best nebulisation and to avoid damage to the equipment.

Within the pack you will find ampoules which you can use for replacement purposes.

Other ampoules can be purchased from your retailer.

MICROBIC CONTAMINATION

In the presence of conditions carrying the risk of microbial infection and contamination, personal use of the accessories only is advised (always consult a doctor).

CLEANING

1) Caution! Hot surface!



Before cleaning the device, let it cool since the transducer heats during the use.

- 2) After having disconnected the socket, remove the cover and empty the tank from any eventual residuals.
- 3) **After every use**, the nebuliser chamber (no.8) and the transducer (no.9) should be cleaned with a cloth dipped in pure alcohol. Clean the top cover (no.5) of the device with a damp or vinegar-dipped cloth to remove all residues. During cleaning, handle the flow duct with care. (no.6)
- 4) Clean the external part of the device using a soft cloth soaked with water and neutral soap (**do not clean the main unit by placing it under running water and pay attention that no liquid penetrates into the device**).
- 5) In case of daily use, it is suggested to disinfect or sterilize the accessories all the days to limit the risk of infections.
In this case, place all accessories, except for the air connection tube, in boiling water for 10 minutes and then let them dry completely before reusing them. Wash air connection tube carefully with drinking water.

Leave to dry naturally.

- 6) Disinfect or sterilize all components, except for the air connection tube, in boiling water for 10 minutes also before using the device for the first time. Wash air connection tube carefully with drinking water. Leave to dry naturally.
- 7) To disinfect the device, it is also possible to use 70% alcohol (or a disinfecting spray with alcoholic base). Check that within the device there are not residual parts of the disinfectant.
- 8) The device, the tank and all accessories must be completely dry before using them.
- 9) Store the device in a fresh and dry place.

TECHNICAL SPECIFICATIONS

- Power supply:
INPUT: 100-240V ~ 50-60Hz, 0.15A;
OUTPUT: 13,5V, 1A
- **Operating conditions:**
Temperature: min. 5°C; max. 40°C
Relative humidity: 15-93%, in absence of condensate
- **Storing conditions:**
Temperature: -25°C ~ +70°C
Relative humidity: less than 93%, in absence of condensate
- Ultrasound frequency: 1.7 MHz
- Nebulization capacity: about 0.4 ml/minute
- Percentage of aerosol of the inhalation: 60% of the particles < 5 µm
- Medium size of the particles: 3.4 µm
- Maximum volume of the inhaling product:
max. 8 ml = 8 cc
- Size: 235 x 145 x 285 mm
- Weight: 350 g
-  Device of BF type
-  Device of second class
-  Caution: check the instructions for use

IP21: Degree of protection of electrical equipment covers, where the first figure indicates the degree of protection against penetration by solid foreign bodies (from 0 to 6) and the second figure the degree of protection against penetration by liquids (from 0 to 8).

ELECTROMAGNETIC COMPATIBILITY

This device complies with current regulations relating to electromagnetic compatibility (EMC) and has been designed to be used in the home.
Its emissions are extremely small and are unlikely to generate interference with other equipment.
In the event that it is to be used in close proximity to other equipment, it is recommended to follow

the instructions given in the tables at the end of the instructions for use.

Certain mobile communications devices and radio systems may have an effect on the operation of this device.

In cases where there are anomalies during operation, it is recommended to distance the device from any other equipment that could cause electromagnetic interference and check for the restoration of performance.

In all cases, in the event of doubt, contact Customer Support or see the tables relating to electromagnetic emissions at the end of these instructions.

DISPOSAL PROCEDURE (Dir. 2012/19/Eu-WEEE)

 The symbol on the bottom of the device indicates the separated collection of electric and electronic equipment.

 At the end of life of the device, do not dispose it as mixed solid municipal waste, but dispose it referring to a specific collection centre located in your area or returning it to the distributor, when buying a new device of the same type to be used with the same functions.

If the appliance to be disposed of is less than 25 cm, it can be returned to a retail location that is over 400 m² without having to purchase a new, similar device.

This procedure of separated collection of electric and electronic devices is carried out forecasting a European environmental policy aiming at safeguarding, protecting and improving environment quality, as well as avoiding potential effects on human health due to the presence of hazardous substances in such equipment or to an improper use of the same or of parts of the same.

Caution! The wrong disposal of electric and electronic equipment may involve sanctions.

WARRANTY

This equipment is covered by a 2-year warranty starting from the purchase date, which has to be proven by means **of the stamp or signature of the dealer and by the fiscal payment receipt that shall be kept enclosed to this document.** This warranty period complies with the laws in force and applies only in case the consumer is an individual. Laica products are designed for domestic use only; therefore, their use for commercial purposes is forbidden.

The warranty covers only production defects and does not apply, if the damage is caused by accidental events, misuse, negligence or improper use of the product. Use the supplied accessories only; the use of other accessories invalidate the warranty cover.

Do not open the equipment for any reason whatsoever;

the opening or the tampering of the equipment, definitely invalidate the warranty. Warranty does not apply to parts subject to tear and wear along the use, as well as to batteries, when they are included.

Warranty decays after 2 years from the purchase date. In this case, technical service interventions will be carried out against payment. Information on technical service interventions, under warranty terms or against payment, may be requested by writing at info@laica.com. Repair or replacement of products covered by the warranty terms are free of charge. In case of faults, refer to the dealer; DO NOT send anything directly to LAICA.

All interventions covered by warranty (including product replacement or the replacement of any of its parts) shall not be meant to extend the duration of the original warranty period of the replaced product.

The manufacturer cannot be made liable for any damages that may be caused, directly or indirectly, to people, things and pets resulting from the inobservance of the provisions contained in the suitable user manual, especially with reference to the instructions related to installation, use and maintenance of the equipment.

Being constantly involved in improving its own products, Laica reserves the right to modify its product, totally or partially, with reference to any production need, without that this involves any responsibility whatsoever by Laica or its dealers.

Aparato para aerosolterapia de ultrasonidos de grande proyecto y máxima tecnología, caracterizado por un extremo silencio. La aerosolterapia es eficaz para el tratamiento de enfermedades pulmonares, traqueitis, asma, bronquitis, sinusitis y alergias; además puede relajar inmediatamente las enfermedades causadas por enfriamientos e irritaciones alérgicas y reducir el estímulo de la tos, el dolor y la sensación de compresión en el ámbito de los senos paranasales, facilitando la expectoración.

Es un óptimo aparato para el uso doméstico, práctico y sencillo de usar. Está construido bajo el respeto de las normativas europeas vigentes en materia de criterios de construcción, para la seguridad de los aparatos de uso electromedical (Norma EN 60601-1). Con el aerosol de ultrasonidos las preparaciones para inhalaciones son transformadas, mediante la oscilación de un cristal piezoeléctrico presente en el aparato, en microgotitas de líquido dispersadas en el aire.

Estas gotas, de dimensiones incluidas entre 1 y 5 µm, logran penetrar en profundidad en las altas y bajas vías respiratorias, llevando entonces los principios activos en los puntos justos y de manera precisa. Sus reducidas dimensiones hacen que se trate de un producto extremadamente cómodo para quien tiene la necesidad de efectuar más de una inhalación al día y para quien está a menudo de viaje. **Se recomienda seguir siempre las indicaciones del médico para el tipo de medicamento que se debe emplear, la dosificación, y la frecuencia de las inhalaciones.**

Laica S.p.A. - Viale del Lavoro, 10 - Fraz. Ponte 36021 Barbarano Vicentino (VI) - Italy

CE 0434 (Dir. 93/42/EEC)

Es importante antes del uso leer atentamente las instrucciones y las advertencias contenidas en el presente manual y conservarlas con esmero.

ADVERTENCIAS GENERALES

El uso de todo aparato eléctrico implica el respeto de algunas reglas fundamentales:

- Desenchufe el aparato del tomacorriente inmediatamente después del uso y antes de limpiarlo o quitar los accesorios.
- No tire del cable de alimentación o del mismo aparato para desenchufarlo del tomacorriente.
- Si un aparato eléctrico cae en el agua, no trate de asirlo, sino que desenchúfelo de inmediato del tomacorriente.
- No use el aparato mientras se esté bañando o duchando.
- No sumerja nunca el aparato en agua u otros líquidos.
- **No deje nunca solo el aparato en funcionamiento y no permita que el aparato sea usado por niños, inválidos o discapacitados.**
- **Los niños y las personas con capacidades físicas, sensoriales o mentales reducidas, o**

las personas sin experiencia deben utilizar el producto si previamente instruidos sobre el uso en seguridad, y sólo si informados acerca de los peligros relacionados al producto.

- Este aparato se debe destinar exclusivamente al uso para el cual ha sido concebido y de la manera indicada en las instrucciones de uso.

Todo otro empleo se debe considerar impropio y peligroso. El fabricante no se puede considerar responsable de posibles daños derivados de usos impropios o incorrectos.

- Antes del uso, controle que el aparato esté íntegro, sin daños visibles. En caso de dudas no utilice el aparato y diríjase a su revendedor.
- En caso de avería o funcionamiento defectuoso, apague de inmediato el aparato sin tratar de repararlo. Para las reparaciones diríjase siempre a su revendedor.
- Mantenga el aparato lejos de fuentes de calor.
- Enchufe y desenchufe el aparato y regule la selección de las funciones con las manos secas.
- Este aparato debe ser utilizado solamente con el voltaje indicado en este librete.
- Aparato con envase no protegido contra la penetración de líquidos.
- No utilizar el aparato en proximidad de dispositivos de emisión electromagnética de alta frecuencia.
- Mantener libre la toma de aeración desde polvo e impurezas. Evitar de apoyar el aparato en superficies suaves (es. lecho o almohadas).
- Cuando no use el aparato guárdelo protegido del polvo y de las impurezas, de la luz directa del sol y fuera del alcance de los niños y de los animals domésticos.
- Guardar las partes de embalaje, el tubo de aire y el adaptador fuera del alcance de los niños (riesto de ahogamiento y estrangulamiento).

ADVERTENCIAS IMPORTANTES

- En caso de diabetes u otras enfermedades se aconseja de consultar el propio médico antes de someterse a la terapia de inhalación.
- Se aconseja para las mujeres embarazadas de consultar el propio médico antes de someterse a la terapia de inhalación.
- Antes de utilizar una preparación, aclarar con el médico si el producto es adecuado para quien lo utilice. Utilizar solamente fármacos indicados o aconsejados por el propio médico.

NOTAS IMPORTANTES PARA UN FUNCIONAMIENTO ÓPTIMO

- 1) No utilizar el aparato si la cámara de nebulización está desprovista de agua o si ésta está presente en cantidad inferior al nivel indicado.

- 2) La ampolla porta medicamento es **DESECHABLE**, sustituirla después de cada uso para garantizar una nebulización óptima y para no dañar el aparato.
- 3) No utilizar medicamentos aceitosos con viscosidad superior a 3 cPs (centiPoise), unidad de medida de la viscosidad, como por ejemplo los cortisónicos, ya que podrían dañar el transductor.
- 4) No utilizar aceites esenciales (p. ej. esencia de eucalipto), principios activos con elementos sólidos (suspensiones) y soluciones viscosas ya que podrían dañar el transductor.
- 5) **Después de cada utilización** limpiar la cámara de nebulización (nro.8 vista explosionada) y el transductor (nro.9 vista explosionada) con un paño impregnado de alcohol etílico.
- 6) Dejar pasar al menos 15 minutos entre una utilización y la sucesiva.
- 7) Limpiar la cubierta superior (nro.5 vista explosionada) del aparato manejando con cuidado el transportador de flujo (nro.6 vista explosionada).

ACCESORIOS / COMPONENTES

- 1) Unidad principal
- 2) Tecla "ON/OFF"
- 3) Lámpara de funcionamiento ("ON/OFF")
- 4) Tanque agua
- 5) Tapa superior
- 6) Transportador de flujo
- 7) Dispone de taza para medicina (8cc) con repuestos
- 8) Cámara de pulverización
- 9) Transductor
- 10) Tubo de conexión aire
- 11) Junta para máscaras
- 12) Máscara adultos
- 13) Mascarilla pediátrica
- 14) Embocadura
- 15) Toma transformador
- 16) Transformador

INSTRUCCIONES PARA EL USO

- 1) Antes de cualquier empleo hay que limpiar y desinfectar cuidadosamente el tanque de agua, la tapa, la junta, el tubo de conexión aire, la embocadura y las mascarillas según el párrafo "Limpieza y mantenimiento".
- 2) Colocar el aparato en una superficie llana.
- 3) Quitar la tapa. La capacidad del envase es de 15 cc. Rellenarlo con agua del grifo hasta alcanzar el indicador de nivel rojo. Esta cantidad de agua sirve como líquido de conducción de las ondas ultrasónicas al medicamento y nunca será pulverizada. No poner el tanque directamente bajo el grifo para llenarlo de agua. Solución salina y agua con cualquier elemento químico

están absolutamente prohibidos. **Nunca introducir medicamentos directamente en el tanque.**

- 4) Llenar la ampolleta con el medicamento, entonces posicionarla en el tanque de agua según la figura 3. Echar el medicamento haciendo cuidado de no superar la capacidad máxima (8cc). Seguir las indicaciones para el uso y el dosaje del producto que se utiliza. Si dicho producto debe ser diluido con una solución isotónica de cloruro de sodio hay que echar antes la solución en la ampolleta y después añadir el producto según el dosaje indicado.
- 5) Cerrar el tanque con la tapa adecuada.
- 6) Ahora introducir el tubo y la embocadura o la junta y la máscara adultos/mascarilla pediátrica en la tapa como se ve en la figura 6.

En el caso de inhalación con la embocadura:

En caso de problemas a las bajas vías respiratorias por ej. tos, o infecciones bronquiales, utilizar la embocadura.

- Sentarse en posición erecta.
- Conectar el tubo de conexión aire en la tapa y en la otra extremidad introducir la embocadura.
- Sujetar bien la boquilla con los labios.
- Inspirar lentamente y profundamente desde la boca y expirar desde la nariz. Para mejorar la eficacia de la terapia, retener el aire por un poco de tiempo después de haber inspirado. Durante la aplicación quedarse tranquilos y relajados. Respirar de manera regular y no demasiado de prisa. Si se quiere interrumpir un poco la inhalación, quitar la boquilla de la boca y volver a introducirla en la boca.

En el caso de inhalación con la mascarilla:

La mascarilla para inhalaciones es adecuada para un tratamiento del área nasal y faringes.

- Sentarse en posición erecta.
- Conectar el tubo de conexión aire en la tapa y en la otra extremidad introducir la junta y la máscara.
- Mantener empujada la mascarilla ligeramente contra la nariz; la mascarilla debe cubrir boca y nariz sin aplastarlos.
- Inspirar y expirar lentamente y profundamente con la nariz. Para mejorar la eficacia de la terapia, retener el aire por un poco de tiempo después de haber inspirado. Durante la aplicación quedarse tranquilos y relajados. Respirar de manera regular y no demasiado de prisa. Si se quiere interrumpir un poco la inhalación, quitar la mascarilla por algunos instantes y volverla a poner en la nariz y boca.
- 7) Conectar el transformador al aparato y después a la toma de corriente haciendo cuidado que la tensión sea correcta.

- 8) Encender el aparato pulsando la tecla "ON/OFF". Asegurarse que la lámpara se encienda (color azul). Durante la inhalación es importante que el aparato quede en posición vertical: esto garantiza su regular funcionamiento y la máxima eficacia de la terapia. Interrumpir inmediatamente el tratamiento si Vds. se sienten mal durante la operación.
 - 9) El aparato está dotado de un dispositivo de detención automática que desactiva el aparato cuando el medicamento está casi agotado o después de 13 minutos de inhalación. Se puede apagar el aparato en cualquier momento oprimiendo el interruptor "ON/OFF".
- IMPORTANTE:**
Como en la mayor parte de los aparatos para aerosolterapia, al terminar la inhalación, una cierta cantidad de fármaco permanecerá en la ampolla de nebulización: esto es perfectamente normal. Esta cantidad de fármaco, llamada también volumen residuo, no es nebulizable.
- 10) Dejar enfriar el aparato por algunos minutos, volcar el aparato o utilizar un paño absorbente para eliminar el líquido residuo y proceder a las operaciones de limpieza según el párrafo "Limpieza y mantenimiento".
 - 11) Dejar pasar al menos 15 minutos entre una utilización y la sucesiva.

SUSTITUCIÓN DE LA AMPOLLA PORTA MEDICAMENTOS

La ampolla porta medicamento es **DESECHABLE**, sustituirla después de cada uso para garantizar una nebulización óptima y para no dañar el aparato.
En el interior de la confección encontrará ampollas que podrá utilizar para las operaciones de recambio. Podrá adquirir más ampollas dirigiéndose a su propio vendedor.

CONTAMINACIÓN MICRÓBICA

En presencia de patologías con riesgos de infección y contaminación microbica, se aconseja un empleo personal de los accesorios (consultar siempre con el médico).

LIMPIEZA

- 1) **Cuidado! Superficie caliente!**
Antes de proceder a la limpieza del aparato, dejarlo enfriar porque el transductor se calienta durante el empleo.
- 2) Después de haber desenchufado la ficha, quitar la tapa y vaciar eventuales residuos desde el tanque.
- 3) **Después de cada utilización** limpiar la cámara de nebulización (nro.9) con un paño impregnado de alcohol etílico. Limpiar la cubierta superior (nro.5) del aparato con un paño humedecido de agua o aceite de manera que no queden residuos.
Durante las operaciones de limpieza de la cubierta

- manejar con cuidado el transportador de flujo (nro.6).
- 4) Limpiar la parte externa del aparato utilizando un paño suave y húmedo con agua y jabón neutro (**no limpiar la unidad principal poniéndola bajo el agua corriente y hacer cuidado que no penetre ningún líquido en el aparato**).
 - 5) En caso de empleo todos los días se aconseja de desinfectar o esterilizar los accesorios todos los días para limitar el riesgo de infecciones.
En este caso poner todos los accesorios, excepto para el tubo de suministro de aire, en agua hirviendo por 10 minutos, entonces dejarlos secar completamente antes de volver a utilizarlos.
Provea a un lavado esmerado con agua potable, de tubo de conexión aire. Déjelo secar todo al aire.
 - 6) Desinfectar o esterilizar todos los componentes, excepto para el tubo de suministro de aire, en agua hirviendo por 10 minutos también antes de usar el aparato por la primera vez. Provea a un lavado esmerado con agua potable, de tubo de conexión aire. Déjelo secar todo al aire.
 - 7) Para desinfectar el aparato es también posible usar alcohol al 70% (o un spray desinfectante de base alcohólica). Controlar que en el aparato no queden residuos del desinfectante.
 - 8) El aparato, el tanque y todos los accesorios deben ser perfectamente secos antes de su empleo.
 - 9) Guardar el aparato en un lugar fresco y seco.

ESPECIFICACIONES TECNICAS

- Alimentación:
INPUT: 100-240V ~ 50-60Hz, 0.15A;
OUTPUT: 13,5V, 1A
- Condiciones de ejercicio:
Temperatura: min 5°C; max 40°C
Humedad relativa: 15-93%, en ausencia de condensa
- Condiciones de conservación:
Temperatura: -25°C ~ +70°C
Humedad relativa: menos de 93%, en ausencia de condensa
- Frecuencia ultrasonidos: 1,7 MHz
- Capacidad nebulización: apx. 0.4 ml/minuto
- Porcentaje de aerosol de la inhalación: 60% de las partículas <5 µm
- Tamaño medio de las partículas: 3.4 µm
- Volumen máximo de producto inhalador: max 8 ml = 8 cc
- Dimensiones: 235 x 145 x 285 mm
- Peso: 350 g
- ☺ Aparato de tipo BF
- ☑ Aparato de clase IIa
- ☺ Cuidado: controlar las instrucciones para el empleo

IP21: Grado de protección de las confecciones para aparatos eléctricos en los que la primera cifra indica el grado de protección contra la penetración de cuerpos sólidos extraños (de 0 a 6) y la segunda cifra el grado de protección contra la penetración de líquidos (de 0 a 8).

COMPATIBILIDAD ELECTROMAGNÉTICA

El presente dispositivo cumple con las normas vigentes en materia de compatibilidad electromagnética (EMC) y ha sido realizado para ser utilizado en ambientes domésticos: de hecho, sus emisiones son extremadamente reducidas y es improbable que generen interferencias con otros aparatos. En caso de que deba utilizarse cerca de otros aparatos se recomienda seguir las indicaciones que figuran en las tablas presentes al final de las instrucciones de uso. Los dispositivos móviles especiales para las comunicaciones y los sistemas de radio pueden tener, de hecho, efectos en el funcionamiento del presente artículo. En caso de que surjan anomalías durante el funcionamiento se aconseja alejar el dispositivo de los eventuales aparatos que puedan causar la interferencia electromagnética y verificar el restablecimiento de las prestaciones. En todo caso, para las ulteriores dudas contacte con el servicio de asistencia al cliente o las tablas relativas a las emisiones electromagnéticas que figuran al final de las presentes instrucciones.

PROCEDIMIENTO DE ELIMINACIÓN (Dir. 2012/19/Eu-WEEE)



El símbolo colocado en el fondo del aparato indica la recogida separada de los equipos eléctricos y electrónicos. Al término de la vida útil del aparato, no eliminar como residuo municipal sólido mixto sino eliminarlo en un centro de recogida específico colocado en vuestra zona o entregarlo al distribuidor a la hora de comprar un nuevo aparato del mismo tipo y destinado a las mismas funciones. En caso de que el aparato a eliminar tenga una dimensión inferior a los 25 cm es posible entregarlo en un punto de venta con un metraje superior a los 400 metros cuadrados sin obligación de comprar un nuevo dispositivo similar. Este procedimiento de recogida separada de los equipos eléctricos y electrónicos se realiza con el propósito de una política del medioambiente comunitaria con objetivos de salvaguardia, defensa y mejoramiento de la calidad del medioambiente y para evitar efectos potenciales en la salud de los seres humanos debido a la presencia de sustancias peligrosas dentro de estos equipos o a un uso inapropiado de los mismos o de algunas de sus partes. Cuidado! Una eliminación no correcta de equipos eléctricos y electrónicos podría conllevar sanciones.

GARANTÍA

Este aparato está garantizado por 2 años a partir de la fecha de compra, que debe estar certificada por **el sello y firma del revendedor y el recibo fiscal, que se conservará adjunto.**

Dicho período es conforme a la legislación vigente y se aplica solamente en el caso en que el consumidor sea un sujeto particular. Los productos Laica han sido proyectados para el uso domestico y no se permite el empleo en ejercicios públicos. La garantía ampara sólo los defectos de producción y no es válida si el daño fuera causado por un accidente, uso incorrecto, negligencia o uso impropio del producto. Emplee sólo los accesorios entregados, el empleo de otros accesorios puede hacer que la garantía pierda su validez. No abra por ningún motivo el aparato; en caso de apertura o alteración, la garantía pierde definitivamente su validez. La garantía no se aplica a las partes sometidas a desgaste debido al uso y a las baterías cuando se suministren en dotación.

Pasados los 2 años desde la compra, la garantía se vence; en este caso las intervenciones de asistencia técnica se realizarán bajo pago. Informaciones sobre las intervenciones de asistencia técnica, sea en garantía o bajo pago, se pueden solicitar contactando info@laica.com. No es debida ninguna forma de contribución para las reparaciones o sustituciones de productos incluso en los términos de la garantía.

En caso de averías, diríjase al revendedor; NO envíe directamente a LAICA. Todas las intervenciones en garantía (incluso aquellas de sustitución del producto o de una de sus partes) no extienden la duración del periodo de garantía original del producto sustituido. El fabricante no se considera responsable por posibles daños que puedan, directa o indirectamente, afectar a personas, cosas o animales domésticos por la inobservancia de todas las disposiciones indicadas en este manual de instrucciones y, especialmente, referidas a las advertencias sobre la instalación, uso y mantenimiento del aparato.

Es facultad de la sociedad Laica, al estar constantemente empeñada en la mejora de sus propios productos, modificar sin preaviso alguno totalmente o en parte los productos presentes en el catálogo en relación a necesidades de producción, sin que ello comporte responsabilidad alguna por parte de la sociedad Laica o de sus vendedores.

BENESSERE LAICA, SL

P. Ind. El Pastoret C/Cataluña, 9-11
03640 - Monovar - Alicante - España
Tel. 966961040 • Fax 966961046
E-mail: comercial@laicaspain.com
C.I.F. B-53613030

Aparelho para aerosolterapia de ultra sons de grande projeto e tecnologia de máximo, caracterizou por um silêncio externo.

O aerosolterapia é efetivo para o tratamento de doenças pulmonares, traqueítis, asma, bronquites, sinusitis e alergias; também pode relaxar imediatamente as doenças causadas esfriando e irritações alérgico e reduzir o estímulo da tosse, a dor e a sensação de compressão no ambiente do paranasales de peitos, enquanto facilitando o expectoração. É um aparelho bom para o uso doméstico, prático e simples de usar.

É construído debaixo do respeito efetivo europeu do normativo como considera aproximações de contrucción, para a segurança de paratos de electromedical de uso (a Norma EM 60601 -1).

Com o aerosol de ultrasonidos são transformadas as preparações para inalações, por meio da oscilação de um piezoeléctrico de presente de copo no aparato, em microgotitas de líquido dispersa você no ar.

Estas gotas de dimensões incluídas entre 1 e 5 um, pode penetrar a fundo nas descargas e baixas estradas viventes, enquanto levando os princípios ativos então nos pontos justos e de um modo preciso.

As dimensões reduzidas deles/delas o fazem ser sobre um produto extremamente confortável para quem tem a necessidade para fazer mais que uma inalação um dia e isto paradas que são freqüentemente de viagem.

Era recomendado sempre seguir as indicações do doutor para o tipo de medicamento que deveria ser usado, a dosagem, a freqüência das inalações.

Laica S.p.A. - Viale del Lavoro, 10 - Fraz. Ponte 36021 Barbarano Vicentino (VI) - Italy

CE 0434 (Dir. 93/42/EEC)

É importante antes do uso ler as ordens e as advertências contidas sinceramente presentemente manual e os conservar com cuidado.

ADVERTÊNCIAS GERAIS

O uso de aparato todo elétrico insinua o respeito de algumas regras fundamentais:

- Desconecte o aparato da tomada imediatamente depois do uso e adiante limpar isto ou remover os acessórios.
- Não lance do cabo de alimentação ou do mesmo aparato para desenchufar-lo da tomada.
- Se um aparato elétrico desaba a água, não é sobre pegar isto, mas bastante desconecta isto imediatamente da tomada. - Não use o aparato enquanto ele/ela estiver tomando uma ducha ou está tomando um banho.
- Não nunca submerja o aparato em água ou outros líquidos.
- **Não deixe só nunca o aparelho em operação e não permita que o aparato é usado pelas**

crianças, inválidos ou incapacitados.

- **As crianças e as pessoas com capacidades físicas, sensoriais ou mentais reduzidas ou as pessoas inexperientes devem utilizar o produto apenas se forem instruídas para a sua utilização em segurança e apenas se tiverem sido informados acerca dos perigos associados ao próprio produto.**
- Este aparato deveria ser dedicado exclusivamente ao uso para qual foi concebido e do modo indicado nas ordens de uso. Todo o outro emprego deveria ser considerado impróprio e perigoso. O fabricante você não pode considerar responsável para possíveis indenizações derivadas de usos impróprios ou incorretos.
- Antes do uso controla que o aparato está inteiro, se indenizações visíveis. No caso de dúvidas não usa o aparato e vai para o revendedor deles/delas.
- No caso de infortúnio ou operação defeituosa, vire imediatamente fora o aparato sem ser sobre consertar isto. Para os consertos sempre vai para o revendedor deles/delas.
- Mantenha o aparato longe das fontes de calor.
- Tampe e desconecte o aparato e o regule / a seleção dela das funções com as mãos secas.
- Este aparato só deveria ser usado com a voltagem indicada nisto o libera.
- Aparelho com recipiente não protegido contra a penetração de líquidos.
- Não usar o aparato em vizinhança de dispositivos de emissão eletromagnética de freqüência alta.
- Manter livre a tomada de aeração de pó e barros. Evitar apoiar o aparato em superfícies macias (canal ou travesseiros)
- Quando o equipamento não estiver a ser utilizado, armazenar num local protegido da luz solar directa, do pó e de outras impurezas. Manter fora do alcance das crianças e dos animais domésticos.
- Manter as embalagens, o tubo de ar e o adaptador em local seguro, fora do alcance das crianças (risco de asfixia e estrangulamento).

ADVERTÊNCIAS IMPORTANTES

- No caso de diabete ou outras doenças ele/ela busca conselho para consultar o próprio eu prescrevo antes de sofrer a terapia de inalação.
- Ele/ela busca conselho para as mulheres grávidas consultarem ao próprio doutor antes de sofrer a terapia de inalação.
- Antes de usar uma preparação, clarificar com o doutor se o produto é apropriado para quem usa isto. Usar só fármacos satisfatório ou avisou pelo próprio doutor. Para diuir o preparacón utilizar exclusivamente uma soluçõ isotônica de cloreto de sódio, porque em outros casos

eles podem se aparecer problemas viventes.

RECOMENDAÇÕES PARA O BOM FUNCIONAMENTO DO APARELHO

- 1) Não utilize o aparelho se a câmara de nebulização não tiver água ou se a quantidade de água estiver abaixo do nível recomendado.
- 2) A ampola de administração do medicamento é de **USO ÚNICO**. Substitua-a após cada utilização, para garantir uma nebulização óptima e não danificar o aparelho.
- 3) Não utilize soluções oleosas cujo índice de viscosidade seja superior a 3 cPs (a viscosidade é medida em unidades de centipoise), tais como corticosteróides, de forma a não danificar o transdutor.
- 4) Não utilize óleos essenciais (de eucalipto, por exemplo), princípios activos com componentes sólidos (suspensão) nem soluções viscosas para não danificar o transdutor.
- 5) Limpe a câmara de nebulização (n.º8 vista explodida) e o transdutor (n.º9 vista explodida) com um pano embebido em álcool etílico **após cada utilização**.
- 6) Aguarde 15 minutos entre cada utilização.
- 7) Limpe a tampa superior (n.º5 vista explodida) do aparelho, manuseando com muito cuidado o dispensador de fluxo (n.º6 vista explodida).

ACESSÓRIOS / COMPONENTES

- 1) Unidade principal
- 2) Chave "ON/OFF"
- 3) Abajur operação ("ON/OFF")
- 4) Tanque diluí
- 5) Cobre superior
- 6) Dispensador de fluxo
- 7) Bexiga portamedicamento (8cc) com reservas
- 8) Camara pulverização
- 9) Transdutor
- 10) Tubo de conexão ar
- 11) Une para máscaras
- 12) Máscara adultos
- 13) Máscara pediátrica
- 14) Embocadura
- 15) Leva transformador
- 16) Transformador

ORDENS PARA O USO

- 1) Antes de qualquer emprego é necessário limpar e desinfetar o tanque de água cuidadosamente, a cobertura, a reunião, o tubo de conexão de ar, a embocadura e as máscaras de acordo com a "Limpeza de parágrafo e manutenção"
- 2) Colocar o aparato em uma superfície plana.
- 3) Remover a cobertura. A capacidade do tanque é de 15 cc. Encha-o com água da torneira até ao indicador de nível vermelho. Esta quantidade de saques de água como

condução líquido das ondas ultra-sônicas para o medicamento e nunca será pulverizado. Não pôr o diretamente baixo tanque a torneira encher isto de água. Solução salina e diluí com qualquer elemento químico que lhes proibem absolutamente.

Nunca introduzir medicamentos diretamente no tanque.

- 4) Encher o ampolleta do medicamento, então posicionar isto no tanque de água de acordo com a figura 3. Lançar o medicamento que faz ao cuidado de não superar a capacidade de máximo (8cc). Seguir as indicações para o uso e o dosaje do produto que é usado. Se este produto for diluído com uma solução isotônica de cloreto de sódio que é necessário lançar a solução antes no ampolleta e depois somar o produto de acordo com o dosaje satisfatório.
- 5) Fechar o tanque com a cobertura apropriada.
- 6) Agora apresentar o tubo e a embocadura ou a reunião e os máscara adultos / máscara pediátricos na cobertura como licença na figura 6.

No caso de inalação com a embocadura:

No caso de problemas para as gotas estradas viventes para ej. tussa ou infecções bronquiais, usar a embocadura.

- Se sentar em erecta de posição.

- Conectar o tubo de ar de conexão na cobertura e na outra extremidade introduzir a embocadura.

- Concordar bem o bocal com os lábios.

- Inspirar lentamente e profundamente da boca e expirar do nariz. Melhorar a efetividade da terapia, reter o ar durante algum tempo depois de ter inspirado. Durante a aplicação estar tranqüilo e relaxado. Inspirar um modo regular e não muito depressa. Se a pessoa quer interromper a inalação um pequeno, remover o bocal da boca e introduzir isto novamente na boca.

No caso de inalação com a máscara:

A máscara para inalações é adaptada para um tratamento da área nasal e faringes.

- Se sentar em erecta de posição.

- Conectar o tubo de ar de conexão na cobertura e na outra extremidade introduzir a reunião e a máscara.

- Manter empurraram a máscara ligeiramente contra o nariz; a máscara deveria cobrir boca e se intrometer sem os espremer.

- Inspirar e expirar lentamente e profundamente com o nariz. Melhorar a efetividade da terapia, reter o ar durante algum tempo depois de ter inspirado. Durante a aplicação estar tranqüilo e relaxado. Inspirar um modo regular e não muito depressa. Se a pessoa quer interromper a inalação um pequeno, remover a máscara para alguns momentos e devolver isto para pôr no nariz e boca.

- 7) Conectar o transformador ao aparato e depois para a

saída elétrica que faz cuidado que a tensão está correta.

- 8) Iluminar o aparato que aperta a chave ON/OFF. Ter certeza que o abajur ilumina (cor azul). Durante a inalação é importante que o aparato está em posição vertical: isto garante o deles/delas regular operação e a efetividade de máximo da terapia. Interromper o tratamento imediatamente se você eles sentem ruim durante a operação.
- 9) O aparelho possui um dispositivo de paragem automática que desliga o equipamento quando o medicamento está prestes a terminar ou 13 minutos após a inalação. Pode desligar o aparelho em qualquer momento premindo o interruptor "ON/OFF" (LIGAR/DESLIGAR).
IMPORTANTE: Como em a maioria dos aparatos para aerosolterapia, ao terminar a inalação, uma certa quantidade de fármaco permanecerá na bexiga de nebulização: isto é perfeitamente normal. Esta quantidade de fármaco, também chame resíduo de volume, não é nenhum nebulizable.
- 10) Permitir esfriar o aparato durante alguns minutos, destruir o aparato ou usar um pano absorvente para eliminar o resíduo líquido e proceder aos operações de limpar de acordo com a "Limpeza de parágrafo e manutenção."
- 11) Aguarde 15 minutos entre cada utilização.

SUBSTITUIÇÃO DA BEXIGA LEVA MEDICAMENTOS

A ampola de administração do medicamento é de **USO ÚNICO**. Substitua-a após cada utilização, para garantir uma nebulização ótima e não danificar o aparelho. Dentro da fabricação ele/ela achará cinco bexigas que ele/ela poderá usar para os operações de substituição. Ele/ela poderá adquirir mais bexigas que vão para o vendedor de próprio deles/delas.

CONTAMINAÇÃO MICROBIANA

Em presença de patologias com riscos de infecção e contaminação microbiana, busca conselho um emprego pessoal dos acessórios (sempre consultar com o doutor).

LIMPANDO

- 1) **Cuidado! Superfície quente! Antes de proceder à limpeza do aparato, permitir isto esfriar porque o transdutor esquenta durante o emprego.**
- 2) Depois de ter desconnectado o registro, remover a cobertura e esvaziar resíduos eventuais do tanque.
- 3) Limpe a câmara de nebulização (n.º8) e o transdutor (n.º9) com um pano embebido em álcool etílico **após cada utilização**.
Limpe a tampa superior (n.º5) do aparelho com um pano molhado em água ou em vinagre, de forma a eliminar qualquer vestígio de resíduos.

Quando limpar o aparelho, manuseie o dispensador de fluxo (n.º6) com cuidado.

- 4) Limpar a parte externa do aparelho que usa um pano macio e úmido com água e sabão neutro (**não limpar a unidade principal que põe isto debaixo da água comum e fazer cuidado que qualquer líquido não penetra no aparato**).
- 5) No caso de emprego diariamente ele/ela busca conselho de desinfetar ou esterilizar os acessórios diariamente para limitar o risco de infecções. Neste caso pôr todos os acessórios em água fervente durante 10 minutos, então lhes permitir secar completamente antes dos usar novamente.
- 6) Desinfetar ou também esterilizar todos os componentes em água fervente durante 10 minutos antes de usar o aparato pela primeira vez.
- 7) Desinfetar o aparato também é possível usar álcool a 70% (ou um spray de desinfetante de base alcoólica). Para controlar isso no aparelho, eles não são resíduos do desinfetante.
- 8) O aparato, o tanque e todos os acessórios deveriam ser perfeitamente seque antes do emprego deles/delas.
- 9) Manter o aparelho em um lugar fresco e eu seco.

ESPECIFICAÇÕES TÉCNICAS

- Alimentando:
INPUT: 100-240V ~ 50-60Hz, 0.15A;
OUTPUT: 13,5V, 1A
- **Condições de exercício:**
Temperatura: min. 5°C; max 40°C
Umidade relativa: 15-93%, em ausência disto condensa.
- **Condições de conservação:**
Temperatura: -25°C ~ +70°C
Umidade relativa: menos que 93%, em ausência disto condensa.
- Ultrasonidos de frequência: 1,7 MHz.
- Nebulización de capacidade: apx. 0.4 ml. / minuto.
- Porcentagem de aerossol da inalação: 60% das partículas 5.m.
- Meio-tamanho das partículas: 3.4.m.
- Volume de máximo de inalador de produto: max 8 ml. = 8 cc.
- Dimensões: 235 x 145 x 285 mm.. Peso: 350 g.
- ☒ Aparato tipo BF
- ☒ Aparato classe IIa
- 🔊 Controlar as ordens para o emprego

IP21: Grau de protecção dos invólucros dos equipamentos eléctricos, sendo que o primeiro dígito indica o grau de protecção contra a penetração de corpos sólidos estranhos (de 0 a 6), e o segundo, o grau de protecção contra a penetração de líquidos (de 0 a 8).

COMPATIBILIDADE ELECTROMAGNÉTICA

Este aparelho está em conformidade com as normas vigentes para a Compatibilidade Electromagnética (CEM) e foi concebido para uso doméstico: a potência de emissão é, de facto, extremamente reduzida pelo que é improvável que interfira com outros aparelhos.

No caso de ser utilizado próximo de outros equipamentos, recomenda-se seguir as indicações constantes das tabelas que se encontram no fim das Instruções de Utilização. Na verdade, os equipamentos que utilizam sistemas de comunicações móveis e sistemas de rádio podem interferir no funcionamento deste aparelho.

Assim, no caso de surgirem anomalias durante o funcionamento, recomenda-se afastar os equipamentos que eventualmente possam estar na origem das interferências electromagnéticas e verificar se o desempenho funcional foi restabelecido.

Em caso de dúvidas, contactar o Serviço de Apoio ao Cliente ou consultar as tabelas referentes às emissões electromagnéticas que se encontram a seguir às presentes instruções.

PROCESSO DE ELIMINAÇÃO

(Dir. 2012/19/Eu-WEEE)



O símbolo na parte inferior do dispositivo indica que o recolha separada de equipamentos eléctricos e electrónicos.

■ No final da vida útil do dispositivo, não remova a misturas de resíduos urbanos sólidos, mas para eliminar um centro de recolha colocados especiais em sua área ou entregue ao comerciante, quando comprar um novo aparelho do mesmo tipo e para as mesmas funções. Caso o aparelho a ser eliminado tenha dimensões inferiores a 25 cm, é possível levá-lo até um ponto de venda com tamanho superior a 400 mq sem a obrigação de comprar um novo dispositivo similar. Este procedimento derecolha separada de equipamentos eléctricos e electrónicos é realizado com o objectivo de uma política ambiental objectivos comunitários de salvaguarda, protecção e melhoria da qualidade ambiental e evitar os efeitos potenciais para a saúde humana devido à presença de substâncias perigosas em equipamentos ou uso inadequado, ou mesmo algumas de suas partes. Cuidado! Incorrecta disposição dos equipamentos eléctricos e electrónica pode levar a sanções.

GARANTA

O aparato presente está garantido antes de 2 anos a partir da data de aquisição que deveria ser conferida pelo sino e a assinatura do revendedor e o vale que deveria ser conservado próximo a esta garantia.

A garantia só cobre a produção fuge e não é válido no caso de o dano é causado através de evento accidental, eu uso

errôneo, negligência ou emprego impróprio do produto.

Deveria ser usado só os determinados acessórios, o emprego de outros acessórios pode agüentar ao vencimento da garantia. O aparato não deveria abrir por qualquer razão; no caso de abrindo ou manumissão, a garantia expira definitivamente.

A garantia não é aplicada às partes sujeitadas para nem não desperdiçar como conseqüência do emprego às baterias quando eles forem determinados. A garantia expira 2 anos caducos da aquisição; neste caso serão pagadas as intervenções de frequência técnica.

A pessoa poderá pedir dados sobre as intervenções de frequência técnica em garantia ou para pagamento que contata a info@laica.com.

Não é necessário pagar pelos concertos e substituições dos produtos em garantia. No caso de infortúnios vão para o revendedor; Não enviar o produto diretamente para SE DEITARAM. O emprego não é permitido em habitantes públicos. O fabricante de casa recusa alguma responsabilidade por indenizações eventuais que puderam, dirija ou indiretamente, ser causados as pessoas, coisas e animais domésticos como conseqüência de não observar todas as disposições indicaram no manual de ordens e em específico as advertências relacionaram com instalação, emprego e manutenção do aparato.

A companhia Secular constantemente insiste na melhoria de seus produtos, então, é habilidade do mesmo para os modificar complete ou parcialmente de acordo com as necessidades de produção, isto nem não agüenta a qualquer responsabilidade por parte da companhia Secular os revendedores de seus produtos.

BENESSERE LAICA, SL

P. Ind. El Pastore C/Cataluña, 9-11
03640 - Monovar - Alicante - España
Tel. 966961040 • Fax 966961046
E-mail: comercial@laicaspain.com
C.I.F. B-53613030

Gerät für Ultraschallinhalationstherapie mit sehr hohem Design und sehr hoher Technologie, das von einer extremen Geräuschlosigkeit gekennzeichnet ist. Die Inhalationstherapie ist wirksam für die Behandlung von Lungenstörungen, Tracheitis, Asthma, Bronchitis, Nebenhöhlenentzündung und Allergien. Außerdem, kann man damit unverzüglich die Störungen, die von Erkältungen und Allergieentzündungen verursacht sind, als auch den Hustenreiz, den Schmerz und die Kompressionsempfindung im Bereich der Nasennebenhöhlen mildern.

Ein sehr gutes Gerät für den Hausgebrauch, praktisch und einfach zu bedienen, das keiner Instandhaltung bedarf, ist es, was die Konstruktion betrifft, unter Beachtung der derzeit gültigen europäischen Normen für die Sicherheit elektromedizinischer Geräte hergestellt (Norm EN 60601-1). Durch den Ultraschallzerstäuber werden die Inhalationspräparate durch die Schwingung eines piezoelektrischen Kristalls, der im Gerät vorhanden ist, in Flüssigkeitsmikrotropfen transformiert, die in der Luft zerstreut werden.

Diese Tropfen mit Abmessungen zwischen 1 und 5 µm können tief in die hohen und niedrigen Atemwege durchdringen, und dabei die Wirkstoffe auf bezweckte Weise zu den richtigen Punkten führen.

Aufgrund seiner geringen Ausmaße ist das Gerät sehr bequem für jene, die täglich mehrere Inhalationen machen müssen und für jene, die oft reisen. **Was das zu benutzende Arzneimittel betrifft, immer die Anweisungen des Arztes bezüglich Dosierung und Häufigkeit der Inhalationen befolgen.**

Laica S.p.A. - Viale del Lavoro, 10 - Fraz. Ponte 36021 Barbarano Vicentino (VI) - Italy

CE 0434 (Dir. 93/42/EEC)

Wichtig: vor Gebrauch die im vorliegenden Heft enthaltenen Anweisungen und Hinweise genau lesen, und das Heft sorgfältig aufbewahren.

ALLGEMEINE VORSCHRIFTEN

Beim Gebrauch von Elektrogeräten sind einige grundlegende Regeln einzuhalten:

- Gleich nach dem Gebrauch und immer vor der Reinigung des Geräts und vor Hinzufügung oder Entfernung von Zubehörteilen immer den Stecker aus der Steckdose ziehen.
- Nicht am Stromkabel oder am Gerät selbst ziehen, um den Stecker aus der Steckdose zu nehmen.
- Wenn ein Elektrogerät ins Wasser fällt, darf nicht versucht werden, es herauszunehmen; sofort den Stecker aus der Steckdose ziehen.
- Das Gerät nicht benützen, solange Sie sich baden oder duschen.
- Das Gerät nie in Wasser oder andere Flüssigkeiten tauchen.
- **Das Gerät nie unbewacht in Betrieb und nicht von Kindern oder Behinderten benützen lassen.**
- **Kinder und Menschen mit begrenzten physischen, sensorischen oder geistigen Fähigkeiten oder**

unerfahrene Menschen dürfen das Produkt erst dann verwenden, wenn sie vorher über seine Nutzung und Sicherheit belehrt worden sind, als auch erst dann, wenn sie über die Gefahren des Produktes informiert worden sind.

- Dieses Gerät darf nur für den Zweck verwendet werden, für den es entwickelt wurde, und auf die in den Bedienungsanweisungen angegebene Art und Weise. Jeder andere Gebrauch ist unsachgemäß und daher gefährlich. Der Hersteller haftet nicht für Schäden, die durch unsachgemäßen oder falschen Gebrauch verursacht werden.
- Vor dem Gebrauch ist sicherzustellen, dass das Gerät keine sichtbaren Schäden aufweist. Benützen Sie es im Zweifelsfall nicht und wenden Sie sich an Ihren Händler.
- Das Gerät im Falle von Defekt und/oder Betriebsstörung sofort ausschalten und keine Eingriffe aus Eigeninitiative ausführen. Wenden Sie sich für Reparaturen immer an Ihren Händler.
- Das Gerät von Wärmequellen fernhalten.
- Beim Einstecken bzw. Ziehen des Steckers und bei der Betätigung des Funktionsauswahl-Drehknopfes müssen die Hände trocken sein.
- Das gegenständliche Gerät ist nur mit der Spannung zu verwenden, die in diesem Handbuch angegeben ist.
- Gerät mit nicht gegen die Durchdringung von Flüssigkeiten geschütztem Gehäuse.
- Das Gerät nicht neben elektromagnetischen Hochfrequenz-Emittern verwenden.
- Die Belüftungsöffnung vom Staub und von Unreinheiten freihalten. Vermeiden, das Gerät auf weiche Oberflächen zu legen (z.B. Bett oder Kissen).
- Wenn das Gerät nicht mehr verwendet wird, ist dieses vor Staub, Schmutz und direkter Sonnenstrahlung geschützt und außerhalb der Reichweite von Kindern und Haustieren aufzubewahren.
- Die Verpackung, den Luftschlauch und den Adapter außerhalb der Reichweite von Kindern aufbewahren (Gefahr des Erstickens bzw. der Strangulation).

WICHTIGE WARNUNGEN

- Im Falle von Harnruhr oder andere Krankheiten, ist es empfohlen, sich an seinen Arzt zu wenden, bevor man sich der Inhalationstherapie unterzieht.
- Im Falle von Schwangerschaft sich an seinen Arzt wenden, bevor man sich der Inhalationstherapie unterzieht.
- Vor dem Gebrauch eines Präparats, mit dem Arzt klären, ob es für den Anwender geeignet ist. Ausschließlich die Arzneimittel anwenden, die von Ihrem Arzt verordneten oder empfohlen worden sind.

WICHTIGE ANMERKUNGEN FÜR EINE OPTIMALE FUNKTIONSWEISE

- 1) Verwenden Sie das Gerät nicht, wenn sich in der Zerstäubungskammer kein Wasser befindet oder dieses

gegebenenfalls in einer geringeren Menge als bezüglich des Pegels angegebener vorhanden ist.

- 2) Die Medizin-Ampulle ist eine **EINWEG-AMPULLE**, ersetzen Sie sie nach jedem Gebrauch, um eine optimale Zerstäubung zu gewährleisten und um das Gerät nicht zu beschädigen.
- 3) Verwenden Sie keine ölhaltigen Arzneimittel mit einer Viskosität, die größer als 3 cPs (Centipoise), Einheit der Viskosität, ist, wie zum Beispiel Steroide, da sie den Wandler beschädigen könnten.
- 4) Verwenden Sie keine ätherischen Öle (z.B. Eukalyptus-Essenz), Wirkstoffe mit Feststoffen (Suspensionen) und viskose Lösungen, da sie den Wandler beschädigen könnten.
- 5) **Nach jedem Gebrauch** muss die Zerstäubungskammer (Nr.8 Explosionszeichnung) und der Wandler (Nr.9 Explosionszeichnung) mit einem mit Ethylalkohol getränktem Tuch gereinigt werden.
- 6) Lassen Sie zwischen jedem Gebrauch mindestens 15 Minuten vergehen.
- 7) Reinigen Sie den oberen Deckel (Nr.5 Explosionszeichnung) des Geräts, indem Sie dabei vorsichtig den Strömungsförderer handhaben (Nr.6 Explosionszeichnung).

ZUBEHÖRTEILE / KOMPONENTEN

- 1) Haupteinheit
- 2) "ON/OFF"-Taste
- 3) Betriebswarnlampe ("ON/OFF")
- 4) Wasserbehälter
- 5) Oberer Deckel
- 6) Strömungsförderer
- 7) Einweg-Medikamentbehälter (8cc) mit Ersatzteilen
- 8) Zerstäubungskammer
- 9) Wandler
- 10) Luftverbindungsrohrchen
- 11) Verbindungsstück für Masken
- 12) Maske für Erwachsenen
- 13) Maske für Kinder
- 14) Mundstück
- 15) Transformatorsteckdose
- 16) Transformator

GEBRAUCHSANWEISUNGEN

- 1) Vor jedem Gebrauch den Wasserbehälter, den Deckel, das Verbindungsstück, das Luftverbindungsrohrchen, das Mundstück und die Masken laut Absatz "Reinigung und Wartung" reinigen und desinfizieren.
- 2) Die Vorrichtung auf eine ebene Fläche legen.
- 3) Den Deckel entfernen.
Die Aufnahmefähigkeit vom Behälter beträgt 15 cc. Füllen Sie ihn bis zum Erreichen des roten Füllstandanzeigers mit Leitungswasser. Dieses Wasser dient als Leitungsflüssigkeit der Ultraschallwellen zum Medikament und wird nie zerstäubt sein. Den Behälter nicht unmittelbar unter den Hahn stellen, um ihn einzufüllen. Die

Anwendung von Salzlösung und Wasser mit irgendwelchem chemischen Element ist streng verboten. **Arzneimittel nicht unmittelbar in den Behälter eingießen.**

- 4) Den Zerstäuber mit dem Arzneimittel einfüllen und dann ihn im Wasserbehälter laut Abb. 3 legen.
Das Arzneimittel sorgfältig gießen und dabei achten, die Höchstaufnahmefähigkeit nicht zu überschreiten (8cc). Die Anleitungen zum Gebrauch und zur Dosierung des verwendeten Produktes folgen.
Soll das Arzneimittel mit einer isotonischen Lösung von Natriumchlorid verdünnt werden, zuerst die Lösung in den Zerstäuber gießen und dann das Medikament mit der angegebenen Dosierung hinzu gießen.
- 5) Den Behälter mit dem zweckmäßigen Deckel schließen.
- 6) Nun das Röhrchen und das Mundstück oder das Verbindungsstück und die Maske für Erwachsenen/Kinder am Deckel laut Abb. 6 anmontieren.

Im Falle von Einatmung mit Mundstück:

Im Falle von Störungen an den unteren Atmungsorganen (z.B. Husten oder Bronchialinfektionen) das Mundstück nicht verwenden.

- Ganz recht sitzen.
- Das Luftverbindungsrohrchen am Deckel anmontieren und am anderen Ende des Röhrchens das Mundstück verbinden.
- Das Mundstück gut mit den Lippen schließen.
- Langsam und tief durch den Mund einatmen und durch die Nase ausatmen. Um die Wirksamkeit der Therapie zu verbessern, den Atem ein wenig nach der Einatmung anhalten. Während der Behandlung ruhig und entspannt bleiben. Regelmäßig und nicht zu schnell atmen.
Möchte man kurz die Inhalation unterbrechen, das Mundstück vom Mund entfernen und es dann wieder einlegen.

Im Falle von Inhalation durch die Maske:

Die Inhalationsmaske ist für die Behandlung des Nase- und Rachenbereichs geeignet.

- Aufrecht sitzen.
- Das Luftverbindungsrohrchen am Deckel anmontieren und am anderen Ende des Röhrchens das Verbindungsstück und die Maske verbinden.
- Die Maske leicht gegen die Nase drücken. Die Maske muss Mund und Nase decken, ohne sie dabei zu quetschen.
- Langsam und tief durch die Nase ein- und ausatmen. Um die Wirkung der Therapie zu steigern, den Atem ein wenig nach der Einatmung anhalten. Während der Behandlung ruhig und entspannt bleiben. Regelmäßig und nicht zu schnell atmen. Möchte man kurz die Inhalation unterbrechen, die Maske für einige Augenblicke entfernen und sie dann wieder auf Nase und Mund stellen.
- 7) Den Transformator mit der Vorrichtung verbinden und dann ihn an die Steckdose anschließen. Dabei achten, dass die

Spannung richtig ist.

- 8) Die Vorrichtung durch die "ON/OFF"-Taste einschalten. Prüfen, dass die Warnlampe sich einschaltet (blaue Farbe). Während der Einatmung muss das Gerät senkrecht bleiben: das sichert seinen richtigen Betrieb und die maximale Wirkung der Therapie.
Die Behandlung unverzüglich unterbrechen, wenn es Ihnen während der Aerosoltherapie nicht wohl ist.
- 9) Das Gerät ist mit einer automatischen Sperrvorrichtung ausgestattet, die, wenn das Arzneimittel fast verbraucht ist oder nach 13 Minuten Inhalation das Gerät abschaltet. Das Gerät kann in jedem Moment durch Drücken des Schalters "ON/OFF" abgeschaltet werden.
WICHTIG: Wie bei den meisten Geräten für Aerosol-Therapie wird am Ende der Inhalation eine bestimmte Menge Arzneimittel in der Zerstäubungssampulle bleiben, was ganz normal ist. Diese Arzneimittelmenge, auch Restvolumen genannt, kann nicht zerstäubt werden.
- 10) Das Gerät einige Minuten kühlen lassen, dann es umkehren oder ein absorbierendes Tuch anwenden, um die Restflüssigkeit zu entfernen und die Reinigungsverfahren laut Absatz "Reinigung und Wartung" auszuführen.
- 11) Lassen Sie zwischen jedem Gebrauch mindestens 15 Minuten vergehen.

AUSWECHSELN VON ARZNEIMITTELAMPULLE

Die Medizin-Ampulle ist eine **EINWEG-AMPULLE**, ersetzen Sie sie nach jedem Gebrauch, um eine optimale Zerstäubung zu gewährleisten und um das Gerät nicht zu beschädigen. In der Packung werden Sie Ampullen finden, die Sie zum Auswechseln verwenden können. Weitere Ampullen können Sie bei Ihrem Händler erwerben.

VERUNREINIGUNG DURCH MIKROBEN

Bei Krankheiten mit Infektionsgefahr und Vorhandensein von Mikroben wird empfohlen, die Zubehörteile nur für den jeweiligen Kranken zu verwenden (immer den Arzt fragen).

REINIGUNG

1) Vorsicht! Heiße Fläche!

Vor der Reinigung der Vorrichtung sie kühlen lassen, da der Wandler während des Gebrauchs heiß wird.

- 2) Nachdem der Stecker entfernt worden ist, den Deckel entfernen und etwaige Reste im Behälter entleeren.
- 3) **Nach jedem Gebrauch** muss die Zerstäubungskammer (Nr.8) und der Wandler (Nr.9) mit einem mit Ethylalkohol getränktem Tuch gereinigt werden. Reinigen Sie den oberen Deckel (Nr.5) des Geräts mit einem Tuch, das mit Wasser oder Essig befeuchtet ist, so dass keine Rückstände verbleiben. Während der Vorgänge der Reinigung des Deckels muss der Strömungsförderer mit Vorsicht gehandhabt werden (Nr.6).

- 4) Das Außenteil des Geräts mit einem weichen und mit Wasser und Neutralseife befeuchteten Tuch reinigen (**Die Haupteinheit nicht unter fließendes Wasser stellen, um sie zu reinigen und darauf achten, dass keine Flüssigkeit ins Gerät durchdringt**).
- 5) Im Falle von täglichem Gebrauch wird es empfohlen, die Zubehörteile alle Tage zu desinfizieren oder sterilisieren, um das Risiko von Infektionen zu begrenzen.
In diesem Fall, alle Zubehörteile, Außer das Luftverbindungsrohrchen, in siedendes Wasser für 10 Minuten stellen und dann sie vor dem Wiederverbrauch trocknen lassen.
Die Luftverbindungsrohrchen sorgfältig mit Leitungswasser spülen. Alle Teil an der Luft trocknen lassen.
- 6) Alle Komponenten, Außer das Luftverbindungsrohrchen, in siedendem Wasser für 10 Minute desinfizieren oder sterilisieren - auch vor dem ersten Gebrauch. Die Luftverbindungsrohrchen sorgfältig mit Leitungswasser spülen. Alle Teil an der Luft trocknen lassen.
- 7) Um das Gerät zu desinfizieren, ist es sogar möglich 70% Alkohol anzuwenden. (Anderenfalls ein desinfizierendes Spray mit alkoholischer Base verwenden). Prüfen, dass es keine Rückstände von Desinfizierungsmittel im Gerät bleiben.
- 8) Die Vorrichtung, der Behälter und alle Zuberhörteile müssen vollkommen trocken sein, bevor man sie verwendet.
- 9) Die Vorrichtung in einem frischen und trockenen Raum lagern.

TECHNISCHE MERKMALE

- Stromversorgung:
INPUT: 100-240V ~ 50-60Hz, 0.15A;
OUTPUT: 13,5V, 1A
- **Betriebsbedingungen:**
Temperatur: min. 5°C - max. 40°C
Relative Feuchtigkeit: 15-93%, in Abwesenheit von Kondensat
- **Lagerungsbedingungen:**
Temperatur: -25°C ~ +70°C
Relative Feuchtigkeit: weniger als 93%, in Abwesenheit von Kondensat
- Ultraschallfrequenz: 1,7 MHz
- Zerstäubungsfähigkeit: etwa 0.4 ml/Minute
- Prozentsatz von Aerosol der Inhalation: 60% der Teilchen < 5 µm
- Durchschnittliche Größe der Teilchen: 3.4 µm
- Maximalvolumen von Inhalationsprodukt:
max. 8 ml = 8 cc
- Abmessungen: 235 x 145 x 285 mm
- Gewicht: 350 g
- ☑ Gerät von NS-Typ
- ☑ Gerätsklasse: IIa.
- ☑ Vorsicht: Bezug auf die Gebrauchsanweisungen nehmen

IP21: Schutzart von Gehäusen für elektrische Geräte, wobei die erste Zahl den Schutzzumfang eines Gehäuses bezüglich Berührung bzw. Fremdkörper (von 0 bis 6) und die zweite gegen Feuchtigkeit bzw. Wasser (von 0 bis 8) angibt.

ELEKTROMAGNETISCHE VERTRÄGLICHKEIT

Das vorliegende Gerät entspricht den Normen zur elektromagnetischen Verträglichkeit (EMV) und wurde für den häuslichen Gebrauch entworfen. Seine Emissionen sind extrem gering und es ist unwahrscheinlich, dass Interferenzen mit anderen Geräten entstehen.
Sollte das Gerät in der Nähe von anderen Geräten verwendet werden, wird empfohlen, die Angaben in den Tabellen am Ende der Gebrauchsanweisung zu beachten. Besondere Mobilgeräte zur Kommunikation und Funksysteme können sich auf die Funktionsweise dieses Artikels auswirken. Sollten Störungen während des Betriebs auftreten, muss das Gerät von den Vorrichtungen entfernt werden, welche mögliche elektromagnetische Interferenzen ausgelöst haben könnten. Danach die Leistungsfähigkeit des Geräts prüfen. In jedem Fall sollten bei Fragen der Kundendienst kontaktiert oder die Tabellen zur elektromagnetischen Strahlung am Ende der Gebrauchsanweisung konsultiert werden.

ENTSORGUNGSVERFAHREN (Dir. 2012/19/Eu-WEEE)

 Das Symbol auf dem Boden des Geräts gibt die getrennte Müllsammmlung der elektrischen und elektronischen Ausrüstungen an. Am Ende der Lebensdauer vom Gerät es nicht als gemischter fester Gemeindefüllstoff, sondern es bei einem spezifischen Müllsammmlungszentrum in Ihrem Gebiet entsorgen oder es dem Händler zurückgeben, wenn Sie ein neues Gerät desselben Typ mit denselben Funktionen kaufen.
Im Falle, dass das zu entsorgende Gerät von geringeren Ausmaßen als 25 cm ist, besteht die Möglichkeit, es an eine Verkaufsstelle von mehr als 400 mq ohne Pflicht des Erwerbs einer ähnlichen Vorrichtung zurückzugeben.
Diese Prozedur getrennter Müllsammmlung der elektrischen und elektronischen Ausrüstungen wird im Hinblick auf eine zukünftige gemeinsame europäische Umweltschutzpolitik vorgenommen, welche darauf zielen wird, die Umwelt zu schützen und sichern, als auch die Umweltqualität zu verbessern und potentielle Wirkungen auf die menschliche Gesundheit wegen der Anwesenheit von gefährlichen Stoffen in diesen Vorrichtungen oder Missbrauch derselben oder von Teilen derselben zu vermeiden. Vorsicht! Die fehlerhafte Entsorgung von elektrischen und elektronischen Vorrichtungen könnte Sanktionen mit sich bringen.

GARANTIE

Die gegenständliche Vorrichtung ist für 2 Jahre vom Einkaufsdatum garantiert. Das Einkaufsdatum ist **durch den**

Stempel oder die Unterschrift vom Vertragshändler und durch den Kassenzettel zu beweisen, welche als Beilage zu diesem Dokument aufzubewahren sind. Diese Periode stimmt mit der gültigen Gesetzgebung überein und wird erst dann angewandt, wenn der Verbraucher eine Privatperson ist. Laica-Produkte sind als Haushaltprodukte entworfen und dürfen nicht in öffentlichen Geschäften verwendet werden. Die Garantie deckt ausschließlich Produktionsfehler und ist nicht gültig, wenn der Schaden durch willkürliche Handlung, falschen Gebrauch, Nachlässigkeit oder Missbrauch vom Produkt entsteht. Ausschließlich die standardgelieferten Zubehörteile verwenden. Der Gebrauch von anderen Zubehörteilen kann das Ungültigwerden der Garantie als Folge haben.

Die Vorrichtung keinesfalls öffnen. Wird die Vorrichtung geöffnet oder missbräuchlich geändert, verfällt die Garantie endgültig. Die Garantie ist für verschleißbare Teile als auch für die Batterien nicht gültig, wenn diese letzten standardgeliefert werden. Die Garantie verfällt nach zwei Jahren vom Einkauf. In diesem Fall werden die Serviceeingriffe gegen Zahlung vorgenommen. Für Auskünfte über Serviceeingriffe – eingeschlossen in der Garantie oder gegen Zahlung – schreiben Sie bitte an info@laica.com. Für in den Garantiebedingungen eingeschlossene Reparatur- und Austauscheingriffe ist keine Sorte von Beitrag zu leisten. Im Falle von Ausfällen sich an den Vertragshändler wenden. KEINE direkte Lieferung zur LAICA vornehmen.

Alle Eingriffe nach Garantiebedingungen (Austausch vom Produkt oder von einem Teil desselben eingeschlossen) werden die Dauer der ursprünglichen Garantieperiode für den ausgetauschten Produkt nicht verlängern. Der Hersteller lehnt jede Haftung für etwaige direkte oder indirekte Schäden an Personen, Sachwerten und Haustieren ab, welche von der Missachtung der Vorschriften entstehen, welche im zweckmäßigen Gebrauchshandbuch enthalten sind – vor allem mit Rücksicht auf Hinweise über Installation, Gebrauch und Wartung der Vorrichtung.
Die Firma Laica, welche ständig nach der Verbesserung der eigenen Produkte strebt, behält sich das Recht vor, ohne Voranmeldung ihre Produkte vollkommen oder teilweise nach Herstellungserfordernissen zu ändern, ohne dass dadurch irgendwelche Haftung seitens der Firma Laica oder ihrer Vertragshändler entsteht.

Είναι μια συσκευή υπερηχητικής αεροζόλ θεραπείας με το πιο σύγχρονο ντζιάν και την πιο καινούργια τεχνολογία, χαρακτηρίζεται με εξαιρετικά αθόρυβη λειτουργία. Η αεροζόλ θεραπεία είναι αποτελεσματική για τη θεραπεία πνευμονικών διαταραχών, τραχειίτιδας, άσθματος, βρογχίτιδας, ρινίτιδας και αλλεργιών; Επιπλέον μπορεί να ανακουφίζει αμέσως τις διαταραχές εξ' αιτίας κρυώσεων και αλλεργικών φλεγμονών και να μαλακώσει τον πρόξενο του βήχα, τον πόνο και την αίσθηση πίεσης στην περιοχή της ρινικής κοιλότητας.

Είναι ιδανική για οικιακή χρήση, πρακτική και απλή στη λειτουργία της και δεν απαιτεί καμία συντήρηση. Κατασκευάζεται σύμφωνα με τις ισχύουσες ευρωπαϊκές οδηγίες αναφορικά με τα κριτήρια κατασκευής, για την ασφάλεια των συσκευών ηλεκτροϊατρικής χρήσης (Κανονισμός EN 60601-1). Με το υπερηχητικό αεροζόλ τα παρασκευάσματα γίνονται μέσω παλμικής κίνησης του πιεζοηλεκτρικού κρυστάλλου που βρίσκεται στη συσκευή σε μικρές στάλες, διασπαρμένες στον αέρα.

Αυτές οι στάλες με διαστάσεις από 1 έως 5 μm εισδύουν στο βάθος των άνω και κάτω αναπνευστικών οργάνων και φέρνουν τα ενεργητικά συστατικά στα κατάλληλα σημεία και με το κατάλληλο τρόπο.

Οι περιορισμένες διαστάσεις καθιστούν το προϊόν πολύ εύρηστο για όσους έχουν ανάγκη περισσότερων εισπνοών κάθε ημέρα και για όσους ταξιδεύουν συχνά. **Συνιστάται πάντοτε η τήρηση των οδηγιών του γιατρού για τον τύπο του χρησιμοποιούμενου φαρμάκου, τη δοσολογία, τη συχνότητα των εισπνοών.**

Laica S.p.A. - Viale del Lavoro, 10 - Fraz. Ponte 36021 Barbarano Vicentino (VI) - Italy

CE 0434 (Dir. 93/42/EEC)

Είναι σημαντικό, πριν από τη χρήση, να διαβάσετε προσεκτικά τις οδηγίες και τις προειδοποιήσεις του παρόντος εγχειριδίου και να τις φυλάξετε προσεκτικά.

ΓΕΝΙΚΕΣ ΠΡΟΕΙΔΟΠΟΙΗΣΕΙΣ

Η χρήση των ηλεκτρικών συσκευών προϋποθέτει την τήρηση ορισμένων βασικών κανόνων:

- Αποσυνδέστε το φιν από την πρίζα του ρεύματος αμέσως μετά τη χρήση και οπωσδήποτε πάντοτε πριν τον καθαρισμό και τη σύνδεση ή αποσύνδεση των αξεσουάρ.
- Μην τραβάτε το ηλεκτρικό καλώδιο ή τη συσκευή για να αποσυνδέσετε το φιν από την πρίζα του ρεύματος.
- Αν η ηλεκτρική συσκευή πέσει στο νερό μην επιχειρείτε να την πιάσετε, αλλά αποσυνδέστε αμέσως το φιν από την πρίζα του ρεύματος.
- Μη χρησιμοποιείτε τη συσκευή ενώ κάνετε μπάνιο ή ντους.
- Μη βυθίζετε ποτέ τη συσκευή σε νερό ή άλλα υγρά.
- Μην αφήνετε ποτέ τη συσκευή σε λειτουργία**

χωρίς επιτήρηση και μη επιτρέπετε να τη χρησιμοποιούν παιδιά ή άτομα με ειδικές ανάγκες.

- Τα παιδιά και τα άτομα με μειωμένες σωματικές, αισθητήριες ή νοητικές ικανότητες ή τα άτομα που δεν έχουν ξαναχρησιμοποιήσει το προϊόν πρέπει να το χρησιμοποιούν μόνο αν τους έχουν ήδη δοθεί οδηγίες πάνω στη χρήση, σε ασφαλείς συνθήκες και μόνο αν έχουν πληροφωρηθεί για τους κινδύνους που συνεπάγονται από το προϊόν.**
- Η συσκευή αυτή προορίζεται αποκλειστικά για τη χρήση για την οποία έχει μελετηθεί, σύμφωνα με τις οδηγίες χρήσης. Κάθε άλλη χρήση πρέπει να θεωρείται ανάρμοστη και συνεπώς επικίνδυνη. Ο κατασκευαστής δεν φέρει καμία ευθύνη για ενδοχόμενες βλάβες που οφείλονται σε ανάρμοστη ή λανθασμένη χρήση.
- Πριν τη χρήση, βεβαιωθείτε ότι η συσκευή είναι ακέραια, χωρίς εμφανείς βλάβες. Σε περίπτωση απευθυνθείτε στο κατάστημα πώλησης.
- Σε περίπτωση βλάβης ή κακής λειτουργίας, σβήστε αμέσως τη συσκευή χωρίς να επιχειρήσετε επιδιορθώσεις. Για επισκευές απευθυνθείτε στο κατάστημα πώλησης.
- Προστατέψτε τη συσκευή από πηγές θερμότητας.
- Βεβαιωθείτε ότι τα χέρια σας είναι στεγνά πριν συνδέσετε ή αποσυνδέσετε το φιν και όταν χρησιμοποιείτε το διακόπτη επιλογής λειτουργιών.
- Η παρούσα συσκευή πρέπει να χειρίζεται μόνο με την ένταση, υποδειγμένη στο εγχειρίδιο.
- Συσκευή χωρίς μόνωση της διόδου υγρών.
- Μη χειρίζεστε τη συσκευή κοντά σε πηγές ηλεκτρομαγνητικής ακτινοβολίας με υψηλή συχνότητα.
- Προσέχετε το μέρος αερισμού να είναι καθαρό από σκόνη και λερώματα. Μη βάζετε τη συσκευή πάνω σε μαλακές επιφάνειες (π. χ. κρεβάτι ή μαξιλάρι).
- Όταν η συσκευή δε χρησιμοποιείται, φυλάξτε την από τη σκόνη και τις ακαθαρσίες, την άμεση έκθεσή της στον ήλιο και μακριά από παιδιά και κατοικίδια.
- Φυλάξτε τα μέρη της συσκευασίας, το σωλήνα αέρα και τον προσαρμογέα μακριά από παιδιά (κίνδυνος πνιγμού ή στραγγαλισμού).

ΒΑΣΙΚΕΣ ΟΔΗΓΙΕΣ ΓΙΑ ΑΣΦΑΛΕΙΑ:

- Σε περίπτωση διαβήτη ή άλλες νοσηλείες συστήνεται συμβουλή με το γιατρό πριν αρχίζετε με τη αναπνευστική θεραπεία.
- Σε εγγύς γυναικείες συστήνεται συμβουλή με το γιατρό πριν αρχίζουν με τη αναπνευστική θεραπεία.
- Πριν αρχίζετε με τη χρήση ορισμένου παρασκευάσματος διευκρινίστε με το γιατρό αν είναι κατάλληλο για το πρόσωπο που θα το χρησιμοποιεί. Χρησιμοποιείστε μόνο φάρμακα διαταγμένα ή συστημένα από το γιατρό.

ΣΗΜΑΝΤΙΚΕΣ ΣΗΜΕΙΩΣΕΙΣ ΓΙΑ ΤΗ ΒΕΛΤΙΣΤΗ ΛΕΙΤΟΥΡΓΙΑ

- Μη χρησιμοποιείτε τη συσκευή αν ο θάλαμος ψεκασμού δεν έχει νερό ή αν η στάθμη του νερού είναι χαμηλότερη από το επίπεδο που υποδεικνύεται.
- Η αμπούλα του φαρμάκου είναι **ΜΙΑΣ ΧΡΗΣΗΣ**, αντικαταστήστε την μετά από κάθε χρήση για τον καλύτερο δυνατό ψεκασμό και για να μην προκληθεί βλάβη στη συσκευή.
- Μη χρησιμοποιείτε λιπαρά φάρμακα με ιξώδες άνω του 3 cPs (centiPoise) μονάδα μέτρησης του ιξώδους, όπως για παράδειγμα, κορτιζονούχα, καθώς μπορεί να προκαλέσουν βλάβη στον μετατροπέα.
- Μη χρησιμοποιείτε αιθέρια έλαια (πχ. ευκάλυπτο), ενεργά συστατικά με στέρεα στοιχεία (εναιωρήματα) ή διαλύματα με ιξώδες γιατί μπορεί να προκαλέσουν βλάβη στον μετατροπέα.
- Μετά από κάθε χρήση** καθαρίστε το θάλαμο ψεκασμού (αφ.8 ανεπτυγμένη όψη) και τον μετατροπέα (αφ.9 ανεπτυγμένη όψη) με ένα πανί εμποτισμένο σε οινόπνευμα.
- Αφήστε να περάσουν τουλάχιστον 15 λεπτά μεταξύ των χρήσεων.
- Καθαρίστε το άνω καπάκι (αφ.5 ανεπτυγμένη όψη) της συσκευής και χειριστείτε με προσοχή τον αγωγό ροής (αφ.6 ανεπτυγμένη όψη).

ΑΞΕΣΟΥΡΑ / ΕΞΑΡΤΗΜΑΤΑ

- Βασικό μέρος
- Διακόπτης "ON/OFF"
- Δείκτης λειτουργίας ("ON/OFF")
- Δοχείο νερού
- Άνω καπάκι
- Αγωγός ροής
- Μιας χρήσης αμπούλα φαρμάκου(8cc) με ανταλλακτικά φιαλίδια
- Καμάρια διασκόρπιση
- Μετατροπέας
- Σωλήνα αέρος
- Προσάρτημα για τις μάσκες
- Μάσκα για ενήλικες
- Παιδιατρική μάσκα
- Επιστόμιο
- Μπρίζα του μετασχηματιστή
- Μετασχηματιστής

ΟΔΗΓΙΕΣ ΧΡΗΣΗΣ

- Πριν από κάθε χρήση πρέπει να καθαρίζετε και να απολυμαίνετε πολύ καλά το δοχείο νερού, το καπάκι, το συνδετικό προσάρτημα, το σωλήνα αέρος, το επιστόμιο και τις μάσκες, σύμφωνα με τις οδηγίες στο κεφάλαιο "Καθάρισμα και συντήρηση".
- Τοποθετήστε τη συσκευή σε επίπεδη και σταθερή επιφάνεια.
- Βγάλτε το καπάκι. Η χωρητικότητα του δοχείου νερού είναι 15 κβ. εκ. Γεμίστε με νερό βρύσης μέχρι να φτάσει στον

κόκκινο δείκτη στάθμης νερού. Αυτή η ποσότητα νερού χρησιμεύει στο να στέλνει ηλεκτρομαγνητικά κύματα προς το φάρμακο και δε διασκορπίζεται καθόλου. Μην τοποθετείτε το δοχείο νερού κάτω από τη βρύση, για να το γεμίσετε νερό. Η αλμυρή διάλυση και το νερό με οποιαδήποτε χημικά στοιχεία και να έχει, απαγορεύεται. **Μη βάζετε φαρμακευτικά παρασκευάσματα απευθείας μέσα στο δοχείο.**

- Γεμίστε τη φιάλη με το ιατρικό παρασκευάσμα και μετά μετακινήστε το στο δοχείο νερού, όπως δείχνει στην εικόνα 3. Βάλτε το παρασκευάσμα προσέχοντας να μην υπερβείτε τη χωρητικότητα (8cc). Να τηρείτε τις οδηγίες χρήσης και δοσολογίας του προϊόντος που χρησιμοποιείτε.

Εάν το παρασκευάσμα αυτό διαλύεται σε ισοτονική διάλυση χλωριδίου νατρίου, χύνετε πρώτα τη διάλυση στη φιάλη και μετά προσθέτετε και το προϊόν στην ακριβή δοσολογία.

- Κλείστε το δοχείο με το ανάλογο καπάκι.
- Τώρα μπορείτε να βάλτε τον σωλήνα και το επιστόμιο το προσάρτημα και τη μάσκα για τους ηλικιωμένους- παιδιατρική μάσκα στο καπάκι, όπως φαίνεται στην εικόνα 6.

Σε περίπτωση χρήσεως του επιστόμιου:

Εάν υπάρχουν διαταραχές στα κάτω αναπνευστικά όργανα, π.χ. βήχας ή μολύνσεις βρογχίτιδας χρησιμοποιείστε το επιστόμιο.

- Καθίστε με όρθιους ώμους.
- Ενώστε το σωλήνα αέρος με το καπάκι και στην άλλη άκρη βάλτε το επιστόμιο.
- Στριμώστε καλά το επιστόμιο με τα χείλη.
- Αναπνεύστε αργά και βαθιά από το στόμα και εκπνεύστε από τη μύτη. Για καλύτερη επίδραση κρατήστε για λίγο τον αέρα στο στόμα. Κατά τη διάρκεια της χρήσεως πρέπει να είστε ήσυχι και χαλαρωμένοι.

Αναπνεύστε ρυθμικά χωρίς να βιάζεστε. Αν θέλετε να διακόψετε για λίγο την αναπνευστική δράση βγάλτε το επιστόμιο από το στόμα και μετά το ξαναβάλτε.

Σε περίπτωση χρήσεως με τη προσωπίδα:

Η αναπνευστική προσωπίδα είναι κατάλληλη για νοσηλεία του ρινοφάρυγγα.

- Καθίστε με όρθιους ώμους.
- Ενώστε το σωλήνα αέρος με το καπάκι και στην άλλη άκρη βάλτε το προσάρτημα και τη μάσκα.
- Κρατήστε την προσωπίδα στριμωγμένη στη μύτη; η προσωπίδα πρέπει να καλύπτει το στόμα και τη μύτη χωρίς να τα στριμώχνει πολύ.
- Αναπνεύστε και εκπνεύστε αργά και βαθιά από τη μύτη.

Για καλύτερη επίδραση κρατήστε για λίγο τον αέρα μετά την ανάπνευση. Κατά τη διάρκεια της χρήσεως πρέπει να είστε ήσυχι και χαλαρωμένοι.

Αναπνεύστε ρυθμικά χωρίς να βιάζεστε. Αν θέλετε να διακόψετε για λίγο την αναπνευστική δράση βγάλτε την προσωπίδα για

μερικά δευτερόλεπτα και μετά την ξαναβάλετε στη μύτη και στο στόμα.

- Ενώστε το μετασχηματιστή στη συσκευή, και μετά και τη μπρίζα για το ρεύμα, αφού δοκιμάσετε εάν η ένταση είναι η σωστή.
- Ανάψατε τη συσκευή πατώντας το πλήκτρο "ON/OFF". Ελέγχετε αν το λαμπάκι ένδειξης έχει ανάψει (χρώμα μπλε). Κατά την αναπνευστική δράση είναι σημαντικό η συσκευή να μείνει σε κάθετη θέση: αυτό θα σας επιφέρει σωστή λειτουργία και μέγιστη αποτελεσματικότητα της θεραπείας. Σταματήστε τη διαδικασία αμέσως αν αισθανθείτε άσχημα.
- Η συσκευή διαθέτει μία διάταξη αυτόματης παύσης που απενεργοποιεί το σύστημα όταν το φάρμακο έχει σχεδόν εξαντληθεί ή μετά από 13 λεπτά εισπνοών. Μπορείτε να σβήσετε τη συσκευή ανά πάσα στιγμή πατώντας το διακόπτη "ON/OFF".

ΣΗΜΑΝΤΙΚΟ:

Όπως και στην πλειοψηφία των συσκευών για θεραπεία με ψεκασμό, στο τέλος της λειτουργίας, κάποια ποσότητα του φαρμάκου παραμένει στην αμπούλα ψεκασμού: αυτό είναι απόλυτα φυσιολογικό. Η ποσότητα αυτή του φαρμάκου, που ονομάζεται υπολειπόμενος όγκος, δεν μπορεί να ψεκαστεί.

- Αφήστε τη συσκευή να κρυώσει για μερικά λεπτά βάζοντας τη συσκευή ανάποδα ή χρησιμοποιώντας πετσέτα για να απομακρύνετε το υγρό που έχει μείνει και προχωρήστε προς τις διαδικασίες καθαρισμού όπως υποδειχνει το μέρος «Καθαρίσματα και συντήρηση».
- Αφήστε να περάσουν τουλάχιστον 15 λεπτά μεταξύ των χρήσεων.

ΑΝΤΙΚΑΤΑΣΤΑΣΗ ΤΗΣ ΑΜΠΟΥΛΑΣ ΦΑΡΜΑΚΟΥ

Η αμπούλα του φαρμάκου είναι **ΜΙΑΣ ΧΡΗΣΗΣ**, αντικαταστήστε την μετά από κάθε χρήση για τον καλύτερο δυνατό ψεκασμό και για να μην προκληθεί βλάβη στη συσκευή. Στο εσωτερικό της συσκευασίας, θα βρείτε πέντε αμπούλες που μπορείτε να χρησιμοποιήσετε σαν ανταλλακτικά. Άλλες αμπούλες μπορείτε να βρείτε στα καταστήματα πώλησης.

ΜΙΚΡΟΒΙΑΚΗ ΜΟΛΥΝΣΗ

Επί παρουσία παθολογιών με κίνδυνο μικροβιακής λοίμωξης και μόλυνσης συνιστάται η ατομική χρήση των εξαρτημάτων (συμβουλευστε πάντα τον ιατρό σας).

ΚΑΘΑΡΙΣΜΟΣ

1) Προσοχή! Ζεστή επιφάνεια!

Πριν προχωρήσετε προς καθαρίσμα της συσκευής αφήστε την να κρυώνει, γιατί κατά τη διάρκεια της χρήσεως ο δείκτης ζεσταίνεται.

- Αφού βγάλετε το καλώδιο από τη μπρίζα, βγάλτε το καπάκι και απομακρύνετε τα απομεινάρια από το δοχείο.

- Μετά από κάθε χρήση** καθαρίστε το θάλαμο ψεκασμού (αρ.8) και τον μετατροπέα (αρ.9) με ένα πανί εμποτισμένο σε οινόπνευμα. Καθαρίστε το άνω καπάκι (αρ.5) της συσκευής με ένα πανί εμποτισμένο σε νερό ή ξύδι ώστε να μην υπάρχουν υπολείμματα. Κατά τη διάρκεια των εργασιών καθαρισμού του καπακιού, χειριστείτε με προσοχή τον αγωγό ροής (αρ.6).
- Καθαρίστε τη συσκευή από έξω με πετσέτα και νερό με ουδέτερο σαπούνι (μην καθαρίζετε το βασικό σώμα στη βρύση και προσέξτε μη μπει νερό στη συσκευή).
- Σε περίπτωση καθημερινής χρήσεως συστήνεται τα αξεσουάρ, Εκτός από το σωλήνα παροχής αέρα, να απομολύνονται ή αποστειροποιούνται κάθε μέρα για να μειώσετε τον κίνδυνο μόλυνσης. Βάλτε όλα τα αξεσουάρ σε βραστό νερό για 10 λεπτά και τα αφήστε μετά όπου να στεγνώσουν πριν τα χρησιμοποιείτε ξανά. πλύνετε καλά με καθαρό νερό τα Σωλήνα αέρος αξεσουάρ. Αφήστε τα αξεσουάρ να στεγνώσουν εντελώς στον αέρα.
- Απομολύντε και αποστειροποιείτε όλα τα συστατικά, Εκτός από το σωλήνα παροχής αέρα, για 10 λεπτά σε βραστό νερό πριν χρησιμοποιήσετε τη συσκευή για πρώτη φορά. πλύνετε καλά με καθαρό νερό τα Σωλήνα αέρος αξεσουάρ. Αφήστε τα αξεσουάρ να στεγνώσουν εντελώς στον αέρα.
- Για να απομολύνετε τη συσκευή μπορείτε να χρησιμοποιήσετε 70% οινόπνευμα (ή σπρέι για απομόλυνση με βάση οινόπνευματος). Ελέγξτε αν στη συσκευή έχει μείνει παρασκευάσμα απομόλυνσης.
- Πριν τα χρησιμοποιήσετε, η συσκευή, το δοχείο και όλα τα εξαρτήματα πρέπει να είναι στεγνά.
- Φυλάξτε τη συσκευή σε δροσερό και στεγνό μέρος.

ΤΕΧΝΙΚΑ ΧΑΡΑΚΤΗΡΙΣΤΙΚΑ

- Ηλεκτρική φόρτιση INPUT: 100-240V ~ 50-60Hz, 0.15A; OUTPUT: 13,5V, 1A
- Συνθήκες χειρισμού:** Η θερμοκρασία: το ελάχιστο 5°C, το μέγιστο 40°C Σχετική υγρασία: 15-93% χωρίς συμπύκνωση
- Συνθήκες συντήρησης:** Η θερμοκρασία: -25°C ~ +70°C Σχετική υγρασία: κάτω από 93% χωρίς συμπύκνωση
- Συχνότητα υπερήχου: 1,7 MHz
- Απόδοση διασκορπίσεως: περ. 0,4 χλ/λεπτό
- Ποσοστό του αεροζόλ στη αναπνευστική διαδικασία: 60% από τα μόρια < 5 μm
- Μέσος μέγεθος των μορίων: 3,4 μm
- Μέγιστος όγκος του αναπνευστικού παρασκευάσματος: 8 χλ = 8 κ.μ.
- Διαστάσεις: 235 x 145 x 285 mm
- Βάρος: 350 γρ.

- Συσκευή είδους BF
- Συσκευή κατηγορίας IIa
- Προσοχή, διαβάστε τις οδηγίες χρήσεως.

IP21: βαθμός προστασίας των περιβλημάτων για ηλεκτρικές διατάξεις, όπου το πρώτο ψηφίο υποδεικνύει το βαθμό προστασίας από την διείσδυση εξωτερικών στερεών σωμάτων (από 0 ως 6) και το δεύτερο ψηφίο υποδεικνύει το βαθμό προστασίας από τη διείσδυση υγρών (από 0 ως 8)

ΗΛΕΚΤΡΟΜΑΓΝΗΤΙΚΗ ΣΥΜΒΑΤΟΤΗΤΑ

Η παρούσα διάταξη συμμορφώνεται με τους ισχύοντες κανονισμούς αναφορικά με την ηλεκτρομαγνητική συμβατότητα (ΗΜΣ) και έχει κατασκευαστεί για χρήση εντός του οικιακού περιβάλλοντος: ως εκ τούτου, οι εκπομπές της είναι εξαιρετικά μειωμένες και καθίσταται απίθανη η δημιουργία παρεμβολών με άλλες συσκευές. Σε περίπτωση που θα πρέπει να χρησιμοποιηθεί κοντά σε άλλες συσκευές, συνιστάται να ακολουθήσετε τις υποδείξεις που αναφέρονται στους πίνακες στο τέλος των οδηγιών χρήσης. Ειδικές κινητές διατάξεις επικοινωνίας και ραδιοσυστήματα ενδέχεται να επιδράσουν στη λειτουργία της παρούσας διάταξης. Σε περίπτωση προβλημάτων κατά τη διάρκεια της λειτουργίας, συνιστάται να απομακρύνετε τη διάταξη από τυχόν άλλες διατάξεις που ενδέχεται να προκαλέσουν ηλεκτρομαγνητικές παρεμβολές και βεβαιωθείτε για την αποκατάσταση των επιδόσεων. Σε κάθε περίπτωση, για περαιτέρω αμφιβολίες, επικοινωνήστε με την τεχνική υποστήριξη ή συμβουλευτείτε τους ηλεκτρομαγνητικούς πίνακες που αναφέρονται στο τέλος των οδηγιών.

ΔΙΑΔΙΚΑΣΙΑ ΑΠΟΡΡΙΨΗΣ (Dir. 2012/19/Eu-WEEE)

Το σύμβολο που βρίσκεται στο κάτω μέρος της συσκευής υποδεικνύει την ξεχωριστή αποκομιδή των ηλεκτρικών και ηλεκτρονικών μηχανημάτων. Στο τέλος της ωφέλιμης ζωής της συσκευής, μην την πετάξετε ως δημόσιο στερεό μολυμένο απόρριμμα, αλλά πετάξτε τη στο ειδικό κέντρο αποκομιδής που βρίσκεται στην περιοχή σας ή επιστρέψτε την στον αντιπρόσωπο κατά την αγορά μιας καινούριας συσκευής ίδιου τύπου και με τις ίδιες λειτουργίες. Αν η συσκευή προς διάθεση είναι διαστάσεων μικρότερων των 25 εκ. μπορείτε να το παραδώσετε σε ένα σημείο πώλησης με διαστάσεις άνω των 400 τμ. Χωρίς υποχρέωση αγοράς νέας παρόμοιας διάταξης. Αυτή η διαδικασία της ξεχωριστής αποκομιδής των ηλεκτρικών και ηλεκτρονικών μηχανημάτων γίνεται με την προοπτική μιας κοινής περιβαλλοντικής πολιτικής με σκοπό την προστασία, τη φροντίδα και τη βελτίωση της ποιότητας του περιβάλλοντος και για την αποφυγή πιθανών επενεργειών στην υγεία των ανθρώπων που θα προκαλούνται από την παρουσία επικίνδυνων

ουσιών στα μηχανήματα αυτά ή από μια εσφαλμένη χρήση αυτών ή μερών τους. Προσοχή! Η μη σωστή απόρριψη των ηλεκτρικών και ηλεκτρονικών μηχανημάτων μπορεί να επιφέρει κυρώσεις.

ΕΓΓΥΗΣΗ

Η παρούσα συσκευή έχει εγγύηση 2 ετών από την ημερομηνία της αγοράς που πρέπει να τεκμηριώνεται με **σφραγίδα ή υπογραφή του αντιπροσώπου και με την απόδειξη πληρωμής που θα φροντίσετε να έχετε συνημμένη εδώ**. Η περίοδος αυτή είναι σύμφωνη με την ισχύουσα νομοθεσία και ισχύει μόνο σε περίπτωση ιδιωτή καταναλωτή. Τα προϊόντα Laica έχουν σχεδιαστεί για οικιακή χρήση και δεν επιτρέπεται η χρήση τους σε καταστήματα. Η εγγύηση καλύπτει μόνο ελαττώματα κατασκευής και δεν ισχύει όταν οι βλάβες έχουν προκληθεί από τυχαίο γεγονός, εσφαλμένη χρήση, αμέλεια ή ακατάλληλη χρήση του προϊόντος. Να χρησιμοποιείτε μόνο τα εξαρτήματα που παρέχονται. Η χρήση διαφορετικών εξαρτημάτων μπορεί να επιφέρει ακύρωση της εγγύησης. Μην ανοίγετε τη συσκευή για κανένα λόγο. Αν ανοίξετε ή σκαλίσετε τη συσκευή, η εγγύηση ακυρώνεται οριστικά. Η εγγύηση δεν ισχύει για μέρη που υφίστανται φθορά λόγω χρήσης και για μπαταρίες που παρέχονται μαζί με τη συσκευή. Όταν περάσουν 2 χρόνια από την αγορά, η εγγύηση ακυρώνεται. Σε αυτή την περίπτωση οι επεμβάσεις τεχνικής βοήθειας γίνονται με πληρωμή. Μπορείτε να ζητήσετε πληροφορίες για επεμβάσεις τεχνικής βοήθειας, είτε είναι μέσα στην εγγύηση είτε γίνονται με πληρωμή, επικοινωνώντας με το info@laica.com. Δεν χρειάζεται καμία συμβολή για επισκευές και αντικαταστάσεις προϊόντων που εμπίπτουν στους όρους της εγγύησης. Σε περίπτωση βλάβης απευθυνθείτε στον αντιπρόσωπο. ΜΗΝ αποστείλετε κατευθείαν στη LAICA. Όλες οι επεμβάσεις εντός της εγγύησης (όπου συμπεριλαμβάνονται και η αντικατάσταση του προϊόντος ή ενός εξαρτήματός του) δε θα παρατείνουν τη διάρκεια της περιόδου της αρχικής εγγύησης του προϊόντος που αντικαταστάθηκε. Η κατασκευαστική εταιρεία απορρίπτει κάθε ευθύνη για τυχόν βλάβες που μπορεί, άμεσα ή έμμεσα, να προκληθούν σε άτομα, αντικείμενα ή κατοικίδια ζώα εξαιτίας της μη τήρησης όλων των προδιαγραφών που υποδεικνύονται στο ειδικό φυλλάδιο οδηγιών και που αφορούν, ειδικά, τις προειδοποιήσεις σχετικά με την εγκατάσταση, τη χρήση και τη συντήρηση της συσκευής. Η επιχείρηση Laica, εφόσον ασχολείται συνεχώς με τη βελτίωση των προϊόντων της, διατηρεί το δικαίωμα να τροποποιήσει χωρίς καμία προειδοποίηση καθ' ολοκληρία ή εν μέρει τα προϊόντα της σε σχέση με τις ανάγκες παραγωγής, χωρίς αυτό να συνεπάγεται ευθύνη εκ μέρους της επιχείρησης ή των αντιπροσώπων της.

Aparatul pentru terapie cu aerosoli cu ultrasunete dispune de cel mai nou design și cea mai performantă tehnologie, fiind caracterizat de o silențiozitate excepțională.

Terapia cu aerosoli este eficientă în tratamentul afecțiunilor pulmonare, traheitei, astmului, bronșitei, sinuzitei și alergiilor; poate înlătura de asemenea neplăcerile cauzate de răceli și iritații alergice și atenuează stimulii care produc tusea, durerea și senzația de compresie din sinusurile paranasale, facilitând expectorația.

Este un aparat perfect pentru uz casnic, practic și ușor de utilizat. Este fabricat cu respectarea normelor europene actuale în materie de criterii de fabricație pentru siguranța aparatului cu utilizare electromedicală (Norma EN 60601-1). Cu ajutorul aparatului cu aerosoli și ultrasunete, preparatele pentru inhalare sunt transformate, prin oscilarea unui cristal piezoelectric prezent în aparat, în microparticule de lichid dispersate în aer.

Aceste particule, de dimensiuni cuprinse între 1 și 5 μm, reușesc să penetreze până în adâncimile căilor respiratorii, ducând prin urmare principiile active în punctele corecte și în mod concentrat. Dimensiunile reduse fac acest produs extrem de comod pentru cei care trebuie să efectueze inhalări în timpul zilei și pentru cei ce călătoresc des.

Vă recomandăm să urmați întotdeauna recomandările medicului pentru tipul de medicament ce trebuie utilizat, doza, frecvența inhalărilor.

Laica S.p.A. - Viale del Lavoro, 10 - Fraz. Ponte 36021 Barbarano Vicentino (VI) - Italia

CE 0434 (Dir. 93/42/EEC)

Înainte de utilizare este importantă citirea cu atenție a instrucțiunilor și a avertizărilor conținute în prezentul manual, care trebuie păstrat cu grijă.

AVERTISMENTE GENERALE

Utilizarea oricărui aparat electric presupune respectarea unor reguli fundamentale:

- Scoateți ștecărul din priză imediat după utilizare și întotdeauna înainte de a curăța aparatul și înainte de a introduce sau de a scoate accesoriile.
- Nu trageți de cablul de alimentare sau de aparat pentru a scoate ștecărul din priză.
- Dacă aparatul electric cade în apă nu încercați să-l prindeți, ci scoateți imediat ștecărul din priză.
- Nu utilizați aparatul în timp ce faceți baie sau duș.
- Nu introduceți niciodată aparatul în apă sau în alte lichide.
- **Nu lăsați niciodată aparatul în funcțiune fără supraveghere.**

Nu permiteți copiilor, invalizilor sau persoanelor cu dizabilități să folosească aparatul.

- **Copiii și persoanele cu capacități fizice, senzoriale sau mentale reduse sau persoanele fără experiență trebuie să utilizeze produsul doar dacă au fost instruite anterior în legătură cu utilizarea în siguranță și doar dacă au fost informate în legătură cu pericolele legate de produs.**
- Acest aparat va trebui folosit exclusiv în scopul pentru care a fost conceput și în modul indicat de instrucțiunile de folosire. Utilizarea în orice alt scop trebuie considerată inadecvată și prin urmare periculoasă. Fabricantul nu poate fi considerat responsabil pentru eventualele daune ce derivă din utilizarea inadecvată sau incorectă.
- Înainte de utilizare asigurați-vă că aparatul este intact fără semne vizibile de deteriorare. Dacă aveți îndoieli nu utilizați aparatul și adresați-vă vânzătorului.
- În caz de defecțiune și / sau funcționare necorespunzătoare, opriți imediat aparatul și nu interveniți din proprie inițiativă asupra aparatului. Pentru reparații adresați-vă întotdeauna vânzătorului.
- Țineți aparatul departe de surse de căldură.
- Asigurați-vă că aveți mâinile uscate când se introduce sau se scoate ștecărul din priză și atunci când porniți aparatul de la buton.
- Prezentul aparat trebuie utilizat numai cu voltajul indicat în acest manual.
- Carcasa aparatului nu este protejată împotriva pătrunderii de lichide.
- Nu utilizați aparatul în apropierea emițătoarelor electromagnetice de înaltă frecvență.
- Ștergeți orificiul de aerisire de praf și impurități. Evitați așezarea aparatului pe suprafețe moi (ex. pat sau perne).
- Când nu utilizați aparatul, puneți-l într-un loc ferit de praf, impurități și de razele soarelui, care să nu fie accesibil copiilor și animalelor domestice.
- Nu lăsați părți ale ambalajului, tubul de legătură la aer și transformatorul la îndemâna copiilor (risic de sufocare și strangulare).

AVERTISMENTE IMPORTANTE

- În caz de diabet sau alte boli, vă sfătuim să consultați medicul înainte de a vă supune terapiei prin inhalare.
- În cazul femeilor însărcinate, consultați medicul înainte de a vă supune terapiei prin inhalare.
- Înainte de a utiliza un preparat, discutați cu medicul să vedeți dacă preparatul este adecvat pentru cel care îl utilizează. Utilizați numai medicamentele prescrise sau recomandate de medic.

RECOMANDARI IMPORTANTE PENTRU O FUNCȚIONARE OPTIMĂ

- 1) Nu folosiți aparatul în cazul în care camera de nebulizare nu conține apă sau dacă nivelul apei este sub cel indicat.
- 2) Capsula pentru medicament este de **UNICĂ FOLOSINȚĂ** și trebuie înlocuită după fiecare utilizare pentru a garanta o nebulizare optimă și pentru a nu deteriora aparatul.
- 3) Nu folosiți medicamente uleioase cu vâscozitate mai mare de 3 cPs (centiPoise), unitatea de măsură a vâscozității, cum ar fi corticoizii, deoarece există riscul să deteriorați transductorul.
- 4) Nu folosiți uleiuri esențiale (de ex. ulei esențial de eucalipt), principii active cu particule solide (suspensii) și soluții vâscoase deoarece acestea pot deteriora transductorul.
- 5) După fiecare utilizare curățați camera de nebulizare (nr.8 schemă accesorii/componente) și traductorul (nr.9 schemă accesorii/componente) cu o lavetă îmbibată cu alcool etilic.
- 6) Lăsați să treacă cel puțin 15 minute între două utilizări.
- 7) Curățați capacul superior (nr.5 schemă accesorii/componente) a aparatului, manipulând cu atenție racordul evacuare aerosoli (nr.6 schemă accesorii/componente).

ACCESORII / COMPONENTE

- 1) Unitate principală
- 2) Tastă "ON/OFF"
- 3) Led de funcționare ("ON/OFF")
- 4) Rezervor apă
- 5) Capac superior
- 6) Racord evacuare aerosoli
- 7) Capsula pentru medicament (8cc) disponibilă ca piesă de schimb
- 8) Cameră de vaporizare
- 9) Transductor
- 10) Tub de legătură la aer
- 11) Racord pentru măști
- 12) Mască pentru adulți
- 13) Mască pediatrică
- 14) Dispozitiv pentru gură
- 15) Priză transformator
- 16) Transformator

INSTRUCȚIUNI DE UTILIZARE

- 1) Înainte de fiecare utilizare, curățați și dezinfectați cu grijă rezervorul de apă, capacul superior, racordul pentru măști, tubul de legătură la aer, dispozitivul pentru gură și măștile conform paragrafului "Curățare și întreținere".
- 2) Așezați aparatul pe o suprafață plană.
- 3) Scoateți capacul superior. Capacitatea rezervorului de apă este de 15 cc. Umpleți cu apă de la robinet până la indicatorul roșu de nivel. Dacă nu se introduce apa aparatul nu va

funcționa această cantitate de apă va folosi ca lichid de conducție a undelor ultrasonice la medicament și nu va fi vaporizată niciodată. Nu puneți rezervorul de apă al aparatului direct sub robinet pentru a îl umple cu apă. Este strict interzisă utilizarea soluției saline (de ex. ser fiziologic) și a apei ce conține elemente chimice.

Nu introduceți medicamente direct în rezervorul de apă.

- 4) Umpleți capsula cu medicament, apoi puneți-o în rezervorul de apă ca în figura 3. Puneți medicamentul fiind atenți să nu depășiți capacitatea maximă (8cc). Urmați indicațiile pentru utilizarea și dozajul produsului utilizat. Dacă acest produs este diluat cu o soluție izotonică de clorură de sodiu, vărsați mai întâi soluția în capsulă și apoi adăugați produsul în doza indicată.
- 5) Acoperiți rezervorul de apă cu capacul superior.
- 6) Acum conectați tubul de legătură la aer și dispozitivul pentru gură sau racordul pentru măști și masca pentru adulți / masca pediatrică pe capacul superior la racordul de evacuare aerosoli ca în figura 6.

În cazul inhalării cu dispozitivul pentru gură:

În cazul afecțiunilor la căile respiratorii inferioare, spre exemplu tuse și infecții ale bronhiilor, utilizați dispozitivul pentru gură.

- Așezați-vă în poziție verticală.
- Conectați tubul de legătură la aer la capacul superior și introduceți dispozitivul pentru gură la celălalt capăt.
- Strângeți bine dispozitivul pentru gură cu buzele.
- Inspirați încet și adânc pe gură și expirați pe nas. Pentru a îmbunătăți eficacitatea terapiei, păstrați aerul în piept ceva timp după ce ați inspirat.
- Rămâneți liniștiți și relaxați în timpul terapiei. Respirați regulat și fără a vă grăbi. Dacă doriți să întrerupeți pentru scurt timp inhalarea, scoateți dispozitivul din gură și apoi introduceți-l din nou.

În cazul inhalării cu masca:

Masca pentru inhalare este adecvată pentru tratamentul zonei nasului și faringelui.

- Așezați-vă în poziție verticală.
- Conectați tubul de legătură la aer la capacul superior și introduceți racordul pentru măști și masca la celălalt capăt.
- Țineți masca apăsată ușor pe nas; masca trebuie să acopere gura și nasul fără a le strivi.
- Inspirați și expirați încet și adânc pe nas. Pentru a îmbunătăți eficacitatea terapiei, păstrați aerul în piept ceva timp după ce ați inspirat.
- Rămâneți liniștiți și relaxați în timpul terapiei.

Respirați regulat și fără a vă grăbi. Dacă doriți să întrerupeți pentru scurt timp inhalarea, scoateți masca câteva clipe și puneți-o din nou pe nas și gură.

7) Conectați transformatorul la aparat și apoi la priză de curent electric, asigurându-vă că tensiunea de alimentare este corectă.

8) Porniți aparatul apăsând tasta "ON/OFF". Asigurați-vă că ledul se aprinde (culoare albastră).

Este important ca aparatul să rămână în poziție verticală în timpul inhalării: acest lucru va garanta funcționarea sa corectă și eficiența maximă a terapiei. Întrerupeți imediat tratamentul în cazul în care nu vă simțiți bine în timpul operațiunii.

9) Aparatul este prevăzut cu un dispozitiv pentru oprire automată care dezactivează aparatul când medicamentul este consumat aproape în întregime sau după aproximativ 13 minute de inhalare. Aparatul poate fi oprit în orice moment apăsând butonul "ON/OFF"

IMPORTANT:

Ca în cazul majorității aparatelor pentru terapie cu aerosoli, la sfârșitul inhalării, o anumită cantitate de medicament va rămâne în capsula de medicament: acest lucru este perfect normal. Această cantitate de medicament, numită și volum rezidual, nu poate fi vaporizată.

10) Lăsați aparatul să se răcească câteva minute, goliți apa din aparat sau utilizați o lavetă absorbantă pentru a elimina lichidul rezidual și continuați cu operațiunile de curățare ca în paragraful "Curățare și întreținere".

11) Lăsați să treacă cel puțin 15 minute între două utilizări.

ÎNLOCUIREA CAPSULEI PENTRU MEDICAMENT

Capsula pentru medicamente este de **UNICĂ FOLOSINȚĂ** și trebuie înlocuită după fiecare utilizare pentru a garanta o nebulizare optimă și pentru a nu deteriora aparatul.

În interiorul ambalajului veți găsi capsule pe care le veți putea utiliza pentru operațiunile de schimb. Veți putea cumpăra alte capsule de la distribuitor.

CONTAMINARE CU MICROBI

În cazul unor patologii cu riscuri de infecție și contaminare cu microbi se recomandă utilizarea personală a accesoriilor (consultați întotdeauna medicul dvs.).

CURĂȚARE

1) **Atenție! Suprafață caldă!** Înainte de a curăța aparatul, lăsați-l să se răcească deoarece transductorul se încălzește în timpul utilizării.

2) După ce ați scos ștecărul din priză, îndepărtați

capacul superior și goliți eventualele reziduuri din rezervor de apă.

3) **După fiecare utilizare** curățați camera de vaporizare (nr.8) și transductorul (nr.9) cu o lavetă îmbibată cu alcool etilic.

Curățați capacul superior (nr.5) a aparatului cu o lavetă îmbibată cu apă sau oțet pentru a elimina orice reziduu. Aveți grijă să manipulați cu atenție racordul de evacuare aerosoli atunci când curățați capacul superior (nr.6).

4) Curățați partea externă a aparatului utilizând o lavetă moale și înmuiată cu apă și săpun neutru (**nu curățați unitatea principală sub robinet și aveți grijă să nu între niciun lichid în aparat**).

5) În cazul utilizării zilnice vă sfătuim să dezinfecțiați sau să sterilizați accesoriile în fiecare zi pentru a limita riscul de infecții. În acest caz, turnați peste toate accesoriile, cu excepția tubului de legătură la aer, tapă fiartă și lăsați timp de 10 minute, apoi lăsați-le să se usuce complet înainte de a le utiliza.

Curățați tubul de legătură la aercu apă potabilă. Lăsați ca toate părțile curățate să se usuce în mod natural.

6) Dezinfecțiați sau sterilizați toate componentele, cu excepția tubului de legătură la aer, turnând apă fiartă peste ele și lăsându-le timp de 10 minute și înainte de a utiliza aparatul pentru prima dată.

Curățați tub de legătură la aercu apă potabilă. Lăsați ca toate părțile curățate să se usuce în mod natural.

7) Pentru a dezinfecționa aparatul puteți utiliza și alcool 70% (sau un spray dezinfecat pe bază de alcool).

Verificați să nu rămână în aparat resturi de dezinfecțiant.

8) Aparatul, rezervorul de apă și toate accesoriile trebuie uscate perfect înainte de utilizare.

9) Puneți aparatul într-un loc rece și uscat.

SPECIFICAȚII TEHNICE

• Alimentare:

INPUT: 100-240V ~ 50-60Hz, 0.15A;

OUTPUT: 13,5V, 1A

• Condiții de utilizare:

Temperatură: min. 5°C; max. 40°C

Umiditate relativă: 15-93%, în absența condensului

• Condiții de păstrare:

Temperatură: -25°C ~ +70°C

Umiditate relativă: mai puțin de 93%, în absența condensului

• Frecvență ultrasunete: 1,7 MHz

• Capacitate de vaporizare: circa 0.4 ml / minut

• Procent de aerosoli inhalare: 60% din particule < 5 μm

• Mărime medie a particulelor: 3.4 μm

Instrucțiuni și garanție

- Volum maxim de produs de inhalare: max. 8 ml = 8 cc
- Dimensiuni: 235 x 145 mm x 285 mm
- Greutate: 350 g

 Aparat de tip BF

 Aparat clasa a IIA

 Atenție consultați instrucțiunile de utilizare

IP21: Gradul de protecție al carcaselor echipamentelor electrice, în care prima cifră indică gradul de protecție împotriva pătrunderii corpurilor străine (dela 0 la 6), iar a doua cifră reprezintă gradul de protecție împotriva pătrunderii lichidelor (de la 0 la 8).

COMPATIBILITATEA ELECTROMAGNETICĂ

Acest aparat corespunde legislației în vigoare privind compatibilitatea electromagnetice (EMC) și a fost realizat pentru aplicații de uz casnic: emisiile sale sunt atât de reduse încât probabilitatea de a interfera cu alte aparate este extrem de mică. În cazul în care este nevoie să utilizați aparatul în apropierea altor aparate, vă recomandăm să respectați indicațiile din tabelele de la sfârșitul libretului de instrucțiuni.

Dispozitivele mobile utilizate pentru comunicații și aparatele radio pot să compromită funcționarea acestui aparat.

Dacă observați anomalii în timpul funcționării, vă recomandăm să îndepărtați aparatul de alte aparate care ar putea cauza interferențe electromagnetice și să verificați ulterior dacă acesta și-a reluat ciclul normal de funcționare.

În orice caz, dacă aveți orice neclarități, vă rugăm să contactați Serviciul de Asistență Clienți sau să consultați tabelele cu datele privind emisiile electromagnetice de la sfârșitul acestui libret de instrucțiuni.

PROCEDURI DE DEPOZITARE

(Dir. 2012/19/Eu-WEEE)

 Simbolul de pe partea inferioară a aparatului indică colectarea separată a echipamentelor electrice sau electronice.

■ Când aparatul nu mai este utilizat, nu îl depozitați împreună cu celelalte deșeuri,

ci duceți-l la un centru de colectare din zonă sau la distribuitor atunci când achiziționați unul nou din aceeași gamă. În cazul în care aparatul care trebuie casat are dimensiuni mai mici de 25 cm, acesta poate fi predat unui punct de vânzare cu suprafață mai mare de 400 mp fără a fi obligați să cumpărați un aparat nou similar. Procedura de depozitare a deșeurilor electrice și electronice respectă politica de mediu europeană care face referire la protejarea, păstrarea și îmbunătățirea calității mediului, precum și la evitarea efectelor potențiale asupra sănătății oamenilor datorită

prezenței substanțelor periculoase sau datorită utilizării necorespunzătoare. Atenție! Depozitarea improprie a aparatelor electrice sau electronice duce la sancțiuni.

GARANȚIE

Prezentul aparat are garanție 2 ani de la data cumpărării, dată ce trebuie demonstrată de către **ștampila sau semnătura vânzătorului și de bonul fiscal, pe care trebuie să îl păstrați, atașat aici.**

Această perioadă este în conformitate cu legislația în vigoare și se aplică numai în cazul în care consumatorul este persoană fizică. Produsele Laica sunt proiectate pentru uz casnic și nu este permisă utilizarea acestora pentru servicii publice. Garanția acoperă numai defectele de producție și nu este valabilă dacă daunele sunt produse de un eveniment accidental, utilizare greșită, neglijență sau folosire inc corectă a produsului. Utilizați numai accesoriile furnizate; utilizarea unor alte accesorii poate duce la anularea garanției.

Nu desfaceți aparatul din niciun motiv, dacă îl desfaceți sau dacă îl manevrați, garanția se anulează automat.

Garanția nu se aplică pieselor supuse uzurii din cauza utilizării și din cauza bateriilor când acestea sunt furnizate din dotare. După 2 ani de la cumpărare, garanția expiră; în acest caz intervențiile de asistență tehnică vor fi efectuate contra cost. Puteți obține informații despre intervențiile de asistență tehnică, chiar dacă sunt în garanție sau contra cost, contactând info@laica.com. Nu este necesară nicio contribuție pentru reparațiile și înlocuirile de produse care se încadrează în termenul de garanție. În caz de defecțiuni adresați-vă vânzătorului; NU expediați direct către LAICA.

Toate intervențiile în garanție (inclusiv cele de înlocuire a produsului sau a unei componente) nu vor prelunge durata inițială a garanției produsului înlocuit.

Fabricantul neagă orice responsabilitate pentru eventualele daune care pot fi cauzate, direct sau indirect, persoanelor, lucrurilor și animalelor de companie din cauza nerespectării tuturor indicațiilor date în manualul de instrucțiuni corespunzător și care privesc în mod special instrucțiunile pe tema instalării, utilizării și întreținerii aparatului. Compania Laica, fiind mereu implicată în îmbunătățirea propriilor produse, are dreptul de a modifica fără niciun preaviz, complet sau parțial, propriile produse în raport cu nevoile de producție, fără ca acest lucru să implice o responsabilitate din partea companiei Laica sau din partea vânzătorilor acestora.

- MD6026 needs special precautions regarding EMC and needs to be installed and put into service according to the EMC information provided in the ACCOMPANYING DOCUMENTS;
- Portable and mobile RF communications equipment can affect MD6026.
- Warning that the use of accessories, transducers and cables other than those specified with the exception of transducers and cables sold by the manufacturer of the MD6026 as replacement parts for internal components, may result in increased EMISSIONS or decreased IMMUNITY of the MD6026.
- Warning that the MD6026 should not be used adjacent to or stacked with other equipment.
During Voltage Dips test, the product will change its operation state from on to off, after test, it needs operator to press on/off button to recover.
This phenomenon does not affect BASIC SAFETY or ESSENTIAL PERFORMANCE, according the standard, it's deemed to comply with the requirement.

| Guidance and manufacturer's declaration - electromagnetic emissions | | |
|--|------------|---|
| The MD6026 is intended for use in the electromagnetic environment specified below. The customer or the user of the MD6026 should assure that it is used in such an environment. | | |
| Emissions test | Compliance | Electromagnetic environment – guidance |
| RF emissions CISPR 11 | Group 1 | The MD6026 uses RF energy only for its internal function. Therefore, its RF emissions are very low and are not likely to cause any interference in nearby electronic equipment. |
| RF emissions CISPR 11 | Class B | The MD6026 is suitable for use in all establishments, including domestic establishments and those directly connected to the public low-voltage power supply network that supplies buildings used for domestic purposes. |
| Harmonic emissions IEC 61000-3-2 | Class C | |
| Voltage fluctuations/ flicker emissions IEC 61000-3-3 | Complies | |

| Guidance and manufacturer's declaration - electromagnetic immunity | | | |
|--|--|--|---|
| The MD6026 is intended for use in the electromagnetic environment specified below. The customer or the user of the MD6026 should assure that it is used in such an environment. | | | |
| Immunity test | IEC 60601 test level | Compliance level | Electromagnetic environment – guidance |
| Electrostatic discharge (ESD) IEC 61000-4-2 | ±6 kV contact ±8 kV air | ±6 kV contact ±8 kV air | Floors should be wood, concrete or ceramic tile. If floors are covered with synthetic material, the relative humidity should be at least 30 %. |
| Electrical fast transient/burst IEC 61000-4-4 | ±2 kV for power supply lines | ±2 kV for power supply lines | Mains power quality should be that of a typical commercial or hospital environment. |
| Surge IEC 61000-4-5 | ±1 kV line(s) and neutral | ±1 kV line(s) and neutral | Mains power quality should be that of a typical commercial or hospital environment. |
| Voltage dips, short interruptions and voltage variations on power supply input lines IEC 61000-4-11 | <5 % UT (>95 % dip in UT) for 0,5 cycle 40 % UT (60 % dip in UT) for 5 cycles 70 % UT (30 % dip in UT) for 25 cycles <5 % UT (>95 % dip in UT) for 5s | <5 % UT (>95 % dip in UT) for 0,5 cycle 40 % UT (60 % dip in UT) for 5 cycles 70 % UT (30 % dip in UT) for 25 cycles | Mains power quality should be that of a typical commercial or hospital environment. If a dips or an interruption of mains power occurs, the current of the MD6026 may be dropped off from normal level, it may be necessary to use uninterruptible power supply or a battery. |
| Power frequency (50/60 Hz) magnetic field IEC 61000-4-8 | 3 A/m | Not applicable | Not applicable |
| NOTE UT is the a.c. mains voltage prior to application of the test level | | | |

Guidance and manufacturer's declaration - electromagnetic immunity

The MD6026 is intended for use in the electromagnetic environment specified below.
The customer or the user of the MD6026 should assure that it is used in such an environment.

| Immunity test | IEC 60601 test level | Compliance level | Electromagnetic environment – guidance |
|-------------------------------|-----------------------------|------------------|--|
| Conducted RF IEC 61000-4-6 | 3 Vrms 150 kHz to 80 MHz | 3 Vrms | <p>Portable and mobile RF communications equipment should be used no closer to any part of the MODEL MD6026, including cables, than the recommended separation distance calculated from the equation applicable to the frequency of the transmitter.</p> <p>Recommended separation distance $d = 1,2\sqrt{P}$ $d = 1,2\sqrt{P}$ 80 MHz to 800 MHz $d = 2,3\sqrt{P}$ 800 MHz to 2,5 GHz</p> <p>where P is the maximum output power rating of the transmitter in watts (W) according to the transmitter manufacturer and d is the recommended separation Distance in metres (m). Field strengths from fixed RF transmitters, as determined by an electromagnetic site survey, a should be less than the compliance level in each frequency range. b Interference may occur in the vicinity of equipment marked with the following symbol:</p>  |
| Radiated RF IEC 61000-4-3 | 3 V/m 80 MHz to 2.5 GHz | 3 V/m | |

Recommended separation distances between portable and mobile RF communications equipment and the MD6026

The MD6026 is intended for use in an electromagnetic environment in which radiated RF disturbances are controlled. The customer or the user of the MD6026 can help prevent electromagnetic interference by maintaining a minimum distance between portable and mobile RF communications equipment (transmitters) and the MD6026 as recommended below, according to the maximum output power of the communications equipment.

| Rated maximum output power of transmitter W | Separation distance according to frequency of transmitter m | | |
|---|---|--|---|
| | 150 kHz to 80 MHz $d = 1,2\sqrt{P}$ | 80 MHz to 800 MHz $d = 1,2\sqrt{P}$ | 800 MHz to 2,5 GHz $d = 2,3\sqrt{P}$ |
| 0.01 | 0.12 | 0.12 | 0.23 |
| 0.1 | 0.38 | 0.38 | 0.73 |
| 1 | 1.2 | 1.2 | 2.3 |
| 10 | 3.8 | 3.8 | 7.3 |
| 100 | 12 | 12 | 23 |

For transmitters rated at a maximum output power not listed above, the recommended separation distance d in metres (m) can be estimated using the equation applicable to the frequency of the transmitter, where P is the maximum output power rating of the transmitter in watts (W) according to the transmitter manufacturer.
 NOTE 1 At 80 MHz and 800 MHz, the separation distance for the higher frequency range applies.
 NOTE 2 These guidelines may not apply in all situations. Electromagnetic propagation is affected by absorption and reflection from structures, objects and people.

NOTE 1 At 80 MHz and 800 MHz, the higher frequency range applies.
 NOTE 2 These guidelines may not apply in all situations. Electromagnetic propagation is affected by absorption and reflection from structures, objects and people.

- a. Field strengths from fixed transmitters, such as base stations for radio (cellular/cordless) telephones and land mobile radios, amateur radio, AM and FM radio broadcast and TV broadcast cannot be predicted theoretically with accuracy. To assess the electromagnetic environment due to fixed RF transmitters, an electromagnetic site survey should be considered. If the measured field strength in the location in which the MODEL MD6026 is used exceeds the applicable RF compliance level above, the MODEL MD6026 should be observed to verify normal operation. If abnormal performance is observed, additional measures may be necessary, such as re-orienting or relocating the MODEL MD6026.
- b. Over the frequency range 150 kHz to 80 MHz, field strengths should be less than 3 V/m.